

هيا نتعلم
الرياضيات
خطوة بخطوة
للفصل الأول ابتدائي
الفصل الدراسي الأول

الجزء الأول

من الدرس رقم ١ إلى الدرس رقم ١٣

اسم التلميذ.../

الفصل:

اسم المعلم.../

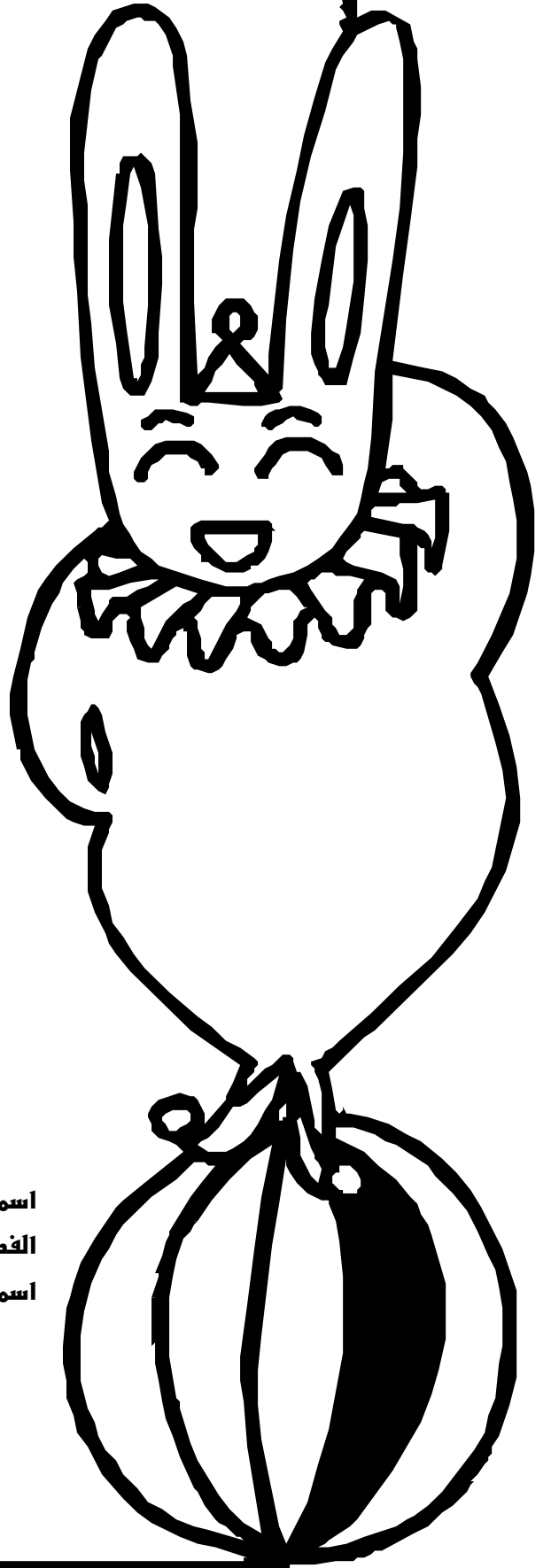

الى كل مستفيد ومستفيدة من الملزمة

الحمد لله والشكر لرب العالمين الذي سهل لي اخراج هذه الملزمة
حيث بذلت فيه قصارى جهدي لىخدم العملية التربوية بشكل عام بما فيها
المعلمين والمعلمات والتلاميذ والتلميذات .

ولقد حرصت كل الحرص ان أتم بالمادة العلمية

لمادة الرياضيات الصف الأول ابتدائي

من جميع جوانبها وأعرضها بشكل مبسط ومشوق وسهل الاستخدام من

قبل المعلم والمعلمة والتلميذ والتلميذة

فأرجو ان يحوز على رضا الجميع

تنسيق الملزمة

أمل بنت عبد الله السندي

قائمة الموضوعات

رقم الصفحة	الموضوع	رقم الدرس
	التصنيف وفق الشكل	٢
	التصنيف وفق الكبر	٣
	التصنيف على أكثر من خاصية	٤
	تمييز العلاقة: أكثر من ، أقل من ، يساوي	٥
	التعرف إلى العدد الكمي	٦
	العدد ١	٧
	العدد ٢	٨
	العدد ٣	٩
	العدد ٤	١٠
	العدد ٥	١١
	مراجعة الأعداد من ١ حتى ٥	١٢

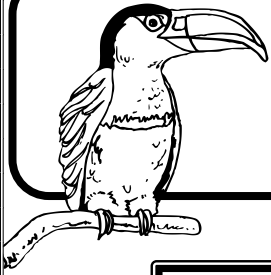

ورقة عمل الدرس الثاني/التصنيف وفق الشكل

الاسم/ الفصل/

أوصل بين الصورتين التي لهما نفس الشكل :-

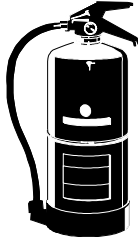
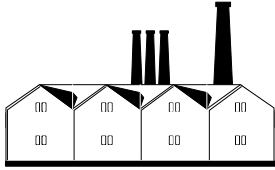
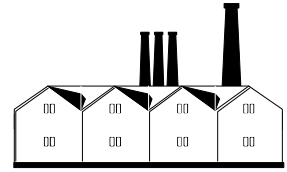

أحاطة العنصر المختلف في الشكل :-

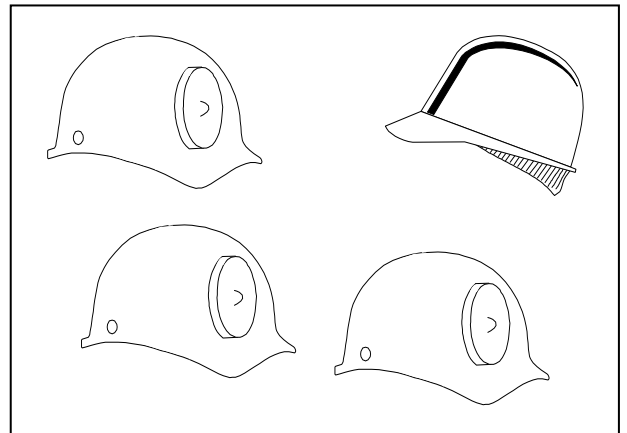
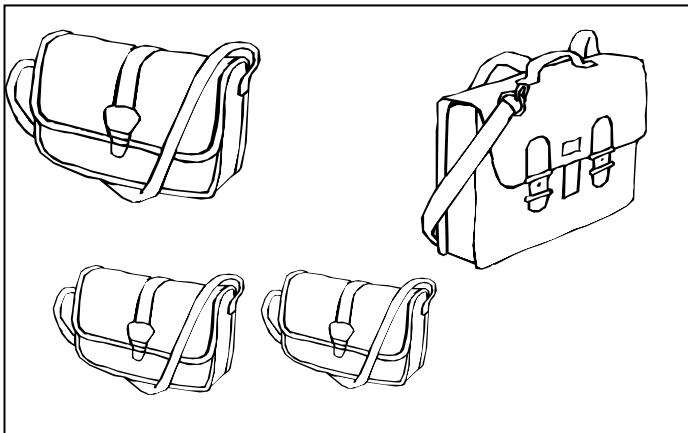

إحاطة الأشكال التي لها الشكل نفسه :-

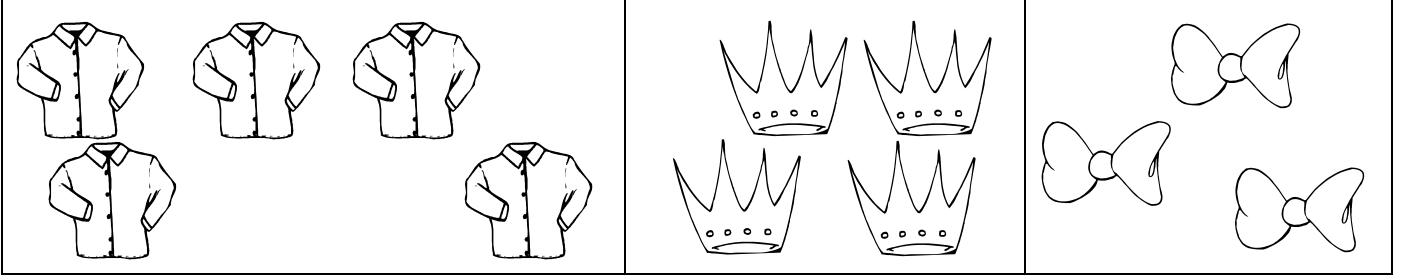

اضع علامة ✓ تحت الأشياء التي لها الشكل نفسه :-

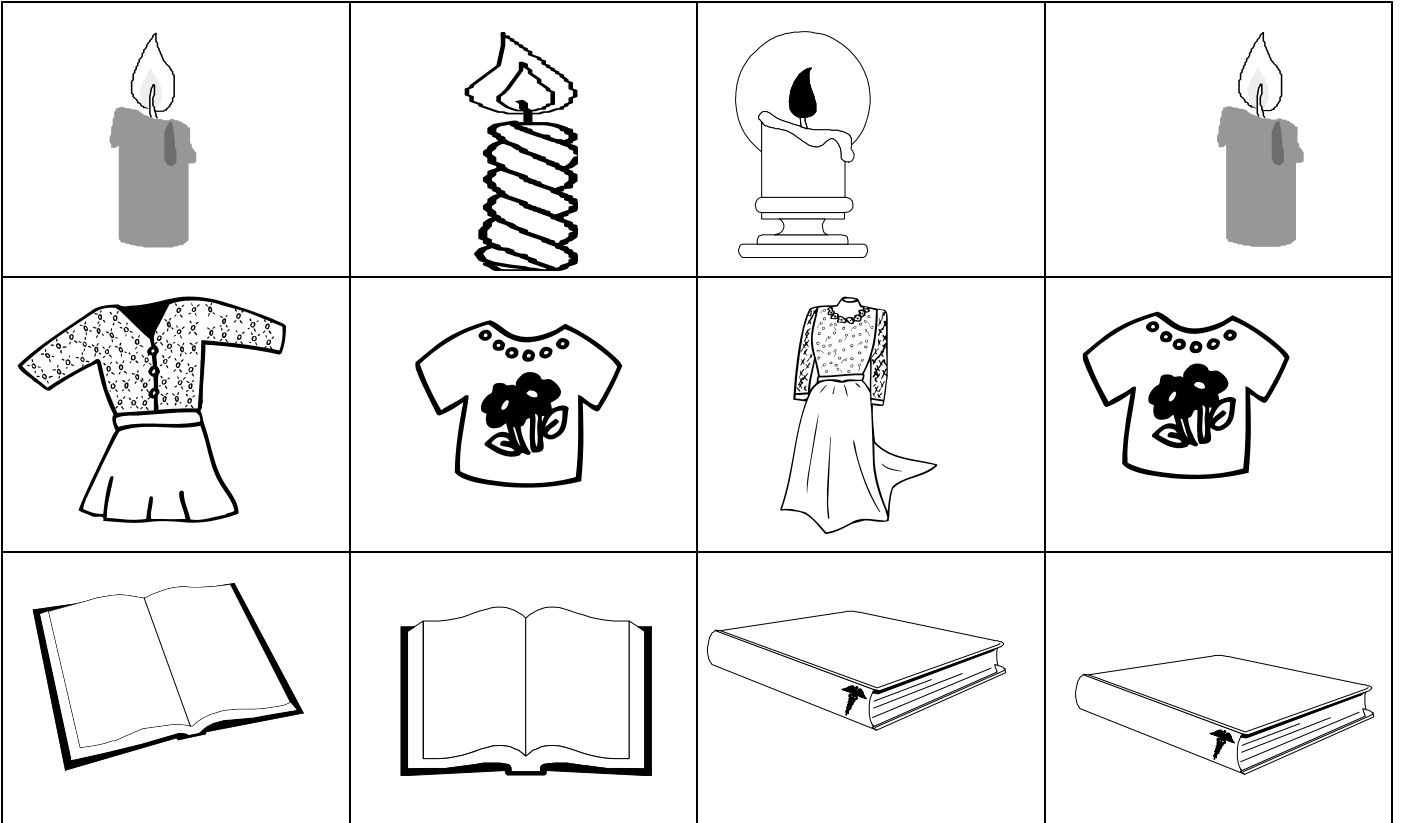

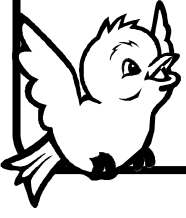

ورقة عمل الدرس الثالث/التصنيف حسب الكبر

الاسم/ الفصل/



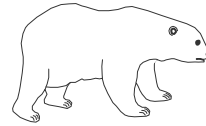
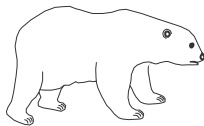
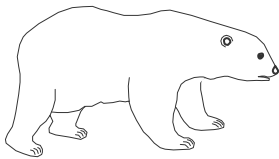
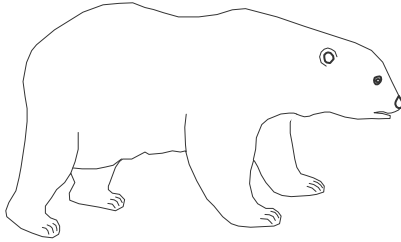
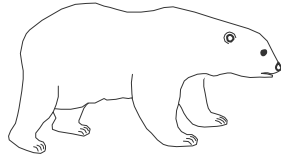
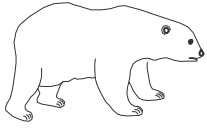
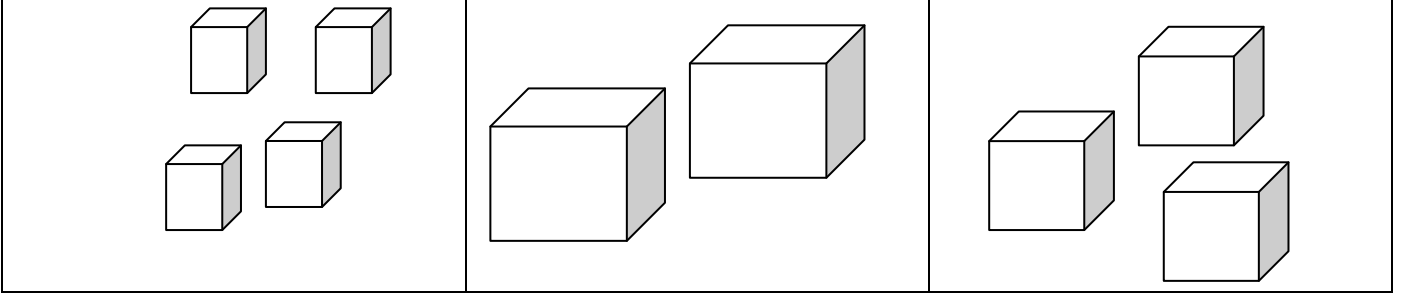









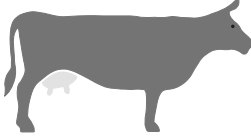









أحط الأشكال التي لها الكبر نفسه بخط مغلق :-

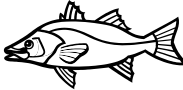
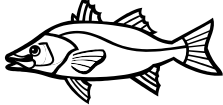
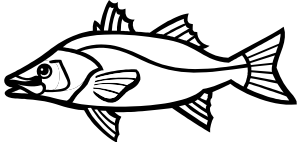

ألون الأشكال
التي لها الكبر
نفسه بلون
واحد

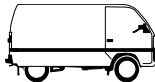
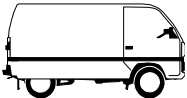
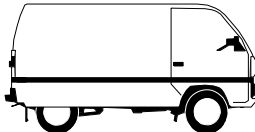

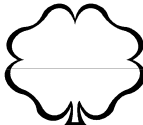
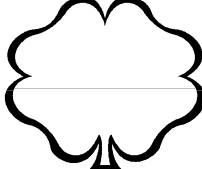
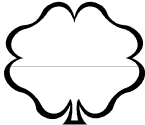
ضع علامة (✓) تحت الصورة التي لها الكبر نفسه :-

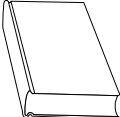
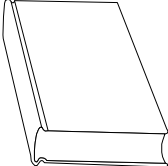
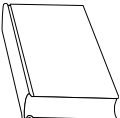

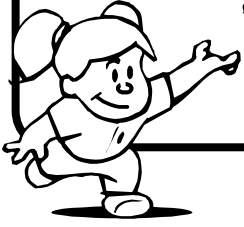

ورقة عمل الدرس الرابع/التصنيف أكثر من خاصية

الاسم/ الفصل/

أحط الأشكال التي لها الشكل و اللون نفسه بخط مغلق :-

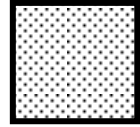
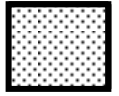
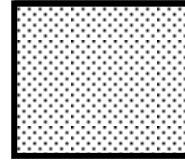
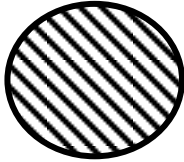
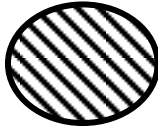
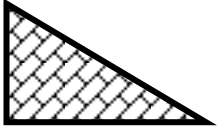
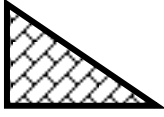

أصل بين كل شكلين لهما الكبر و الشكل نفسه :-

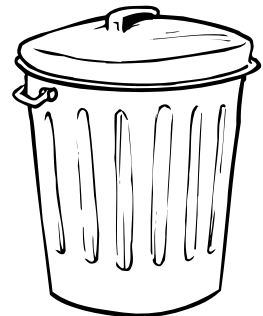
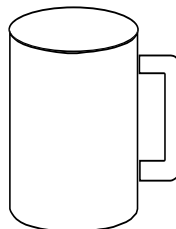
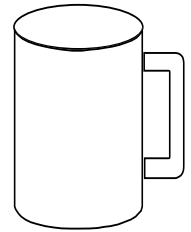
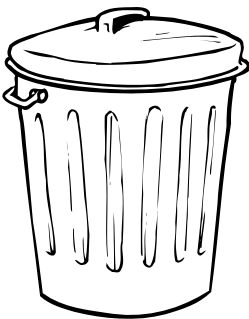

أصل بخط بين كل سيارتين لهما الشكل و الحجم نفسه :-

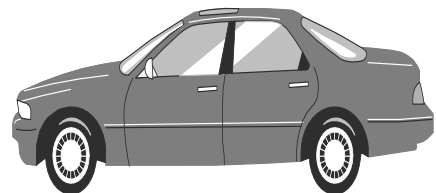
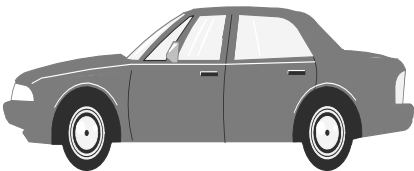
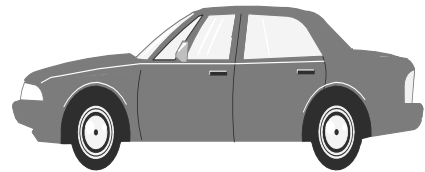
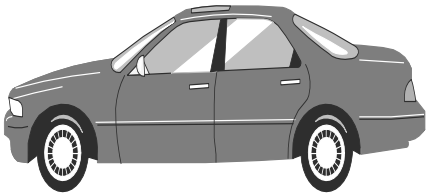
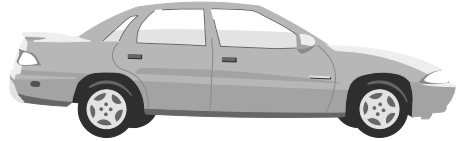
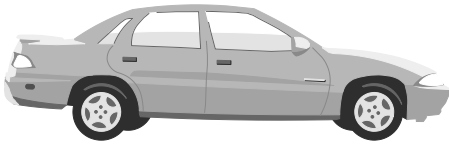
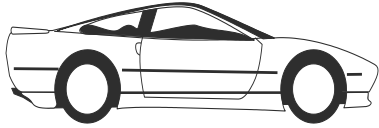
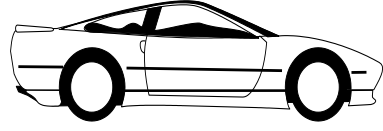

ورقة عمل الدرس الخامس / تمييز العلاقة: أكثر من، أقل من، يساوي



الاسم / الفصل /

أصل بين عناصر المجموعتين ثم أضع علامة (✓) تحت المجموعة التي عناصرها أقل :-

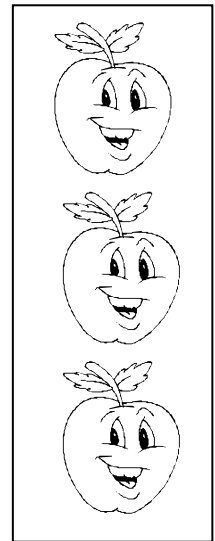
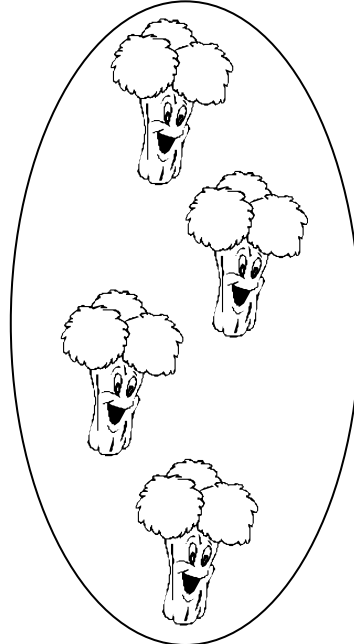
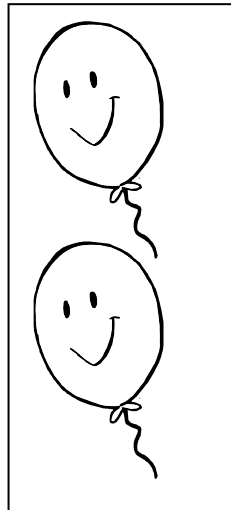
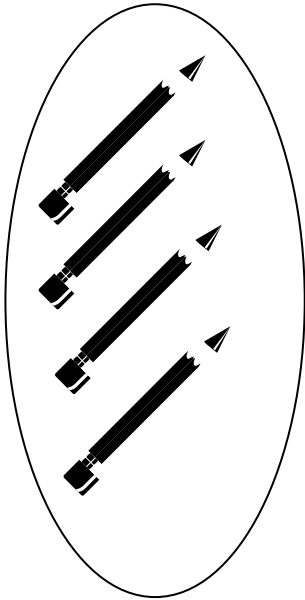
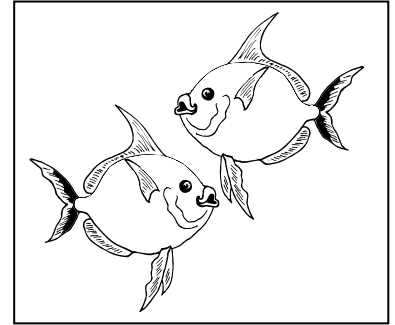
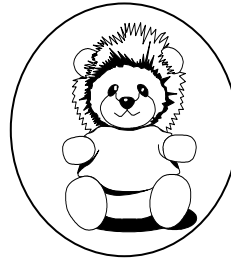
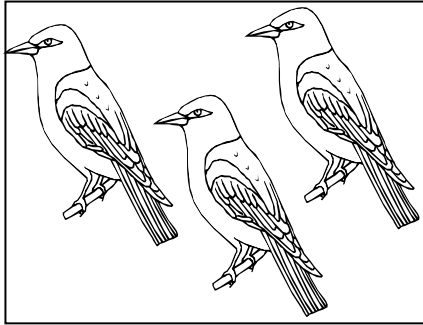
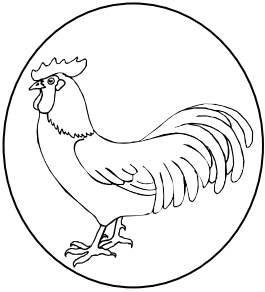

أصل بين عناصر المجموعتين ثم أضع علامة (✓) تحت المجموعة التي عناصرها أكثر

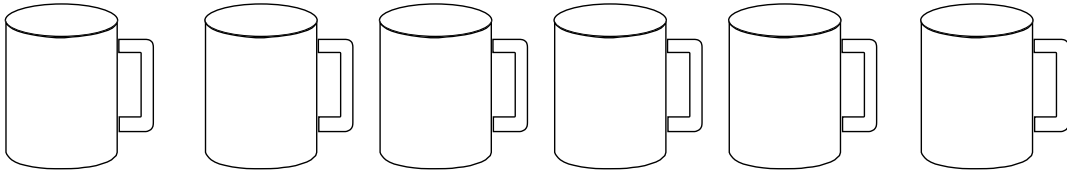
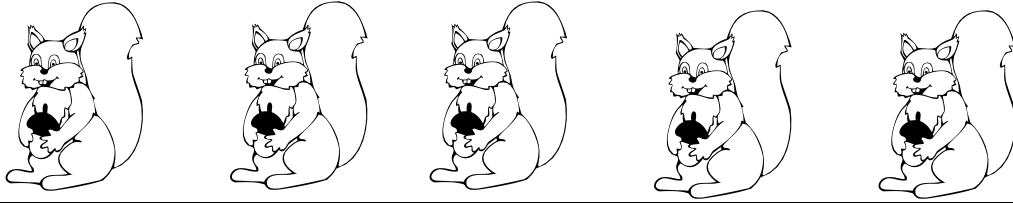
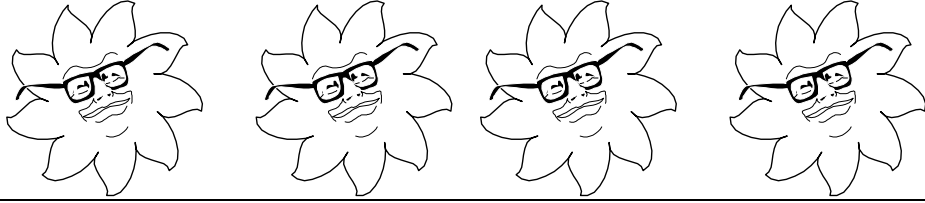

أضع علامة (✓) تحت المجموعة التي لها العدد نفسه من العناصر :-

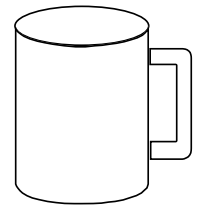
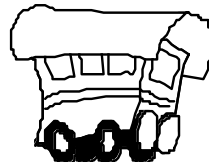
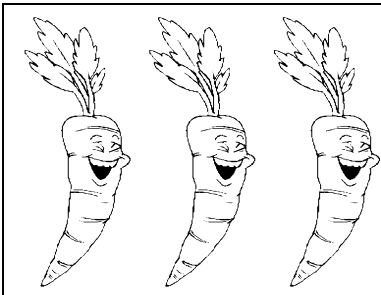

ورقة عمل الدرس السادس / التعرف إلى العدد الكمي

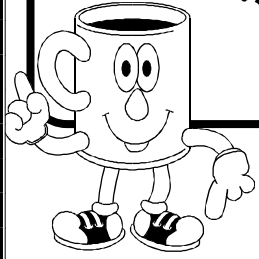

الاسم / الفصل /

الوصل بخط بين عناصر المجموعتين للتحقق من ان عدد عناصر المجموعتين المتقابلتين متساو:-

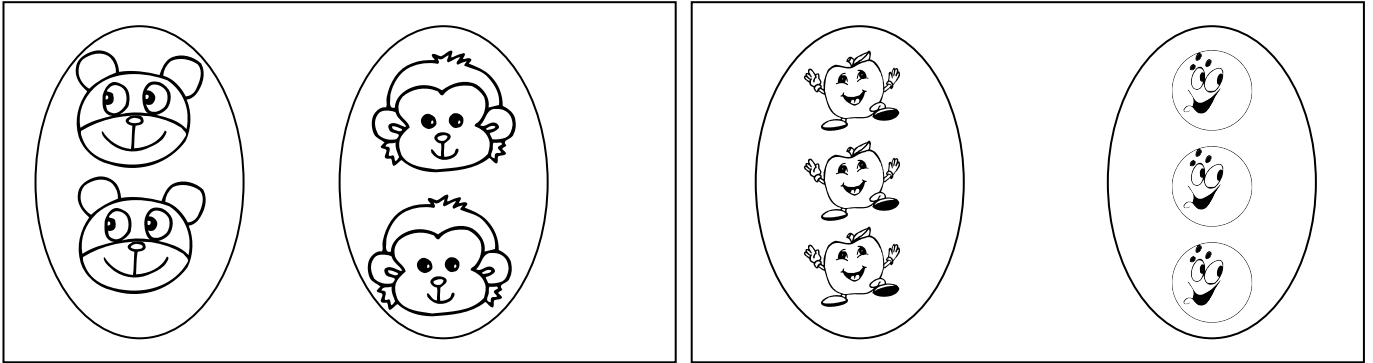

رسم ○ ليصبح عدد عناصر المجموعتين المتقابلتين متساو:-

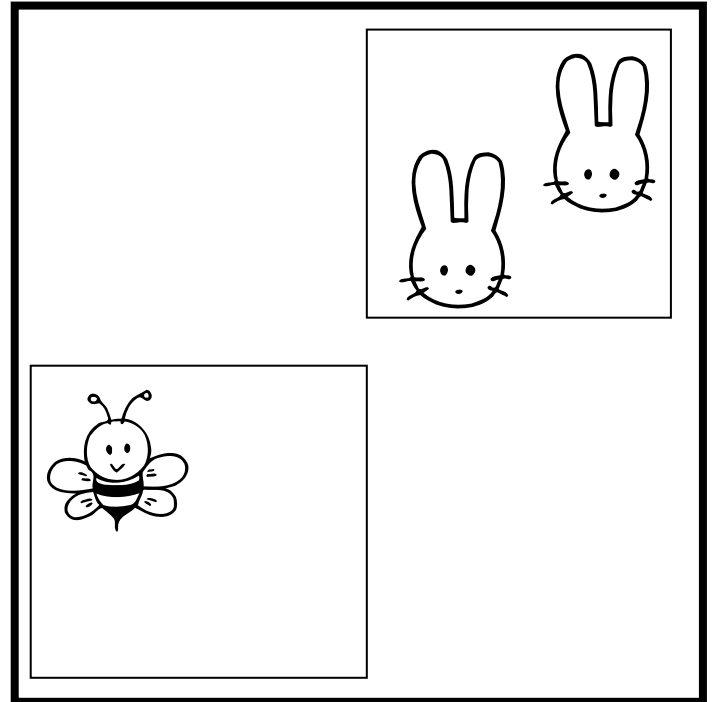
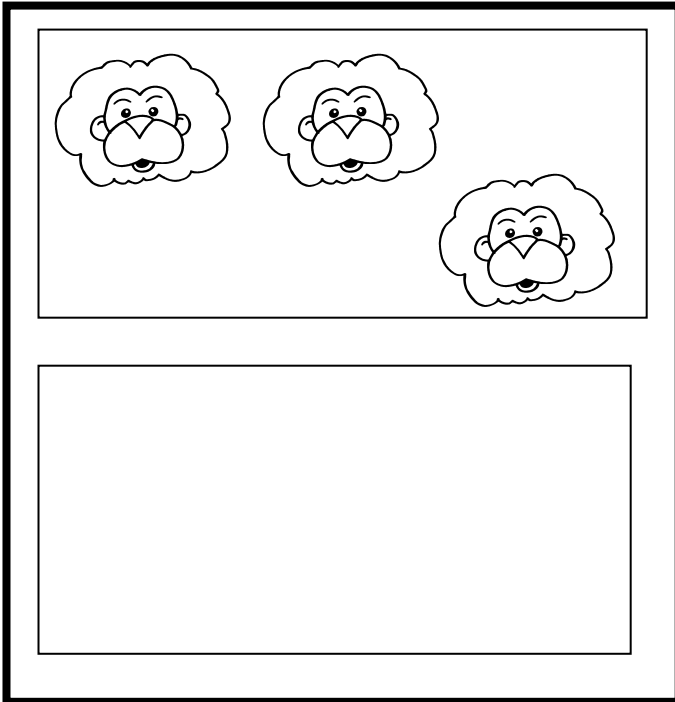

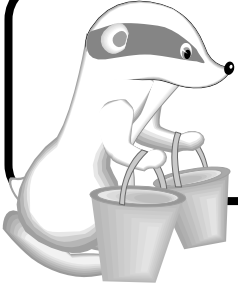

ورقة عمل الدرس السابع / العدد ١

الاسم / الفصل /

أوصل العدد ١ بالمجموعة المكونة من العدد ١

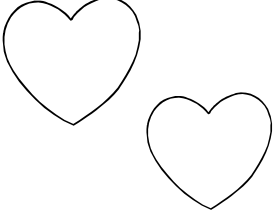
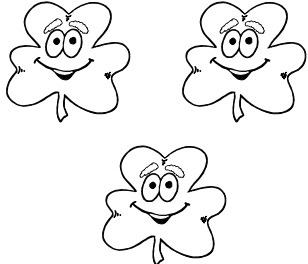
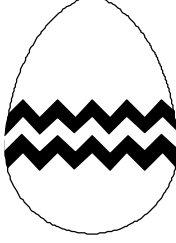
			
١	١	١	١

تلوين عنصر واحد في كل مجموعة:

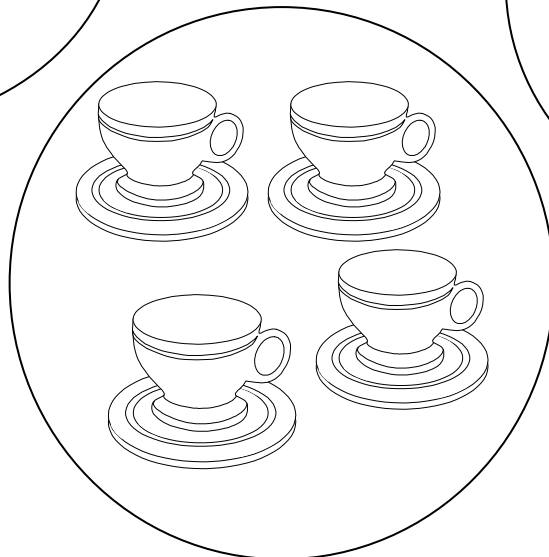
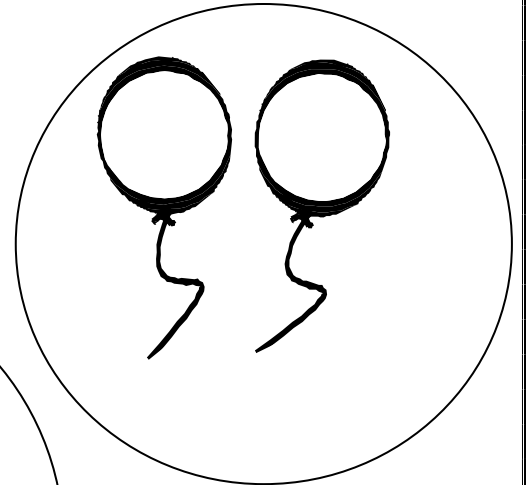
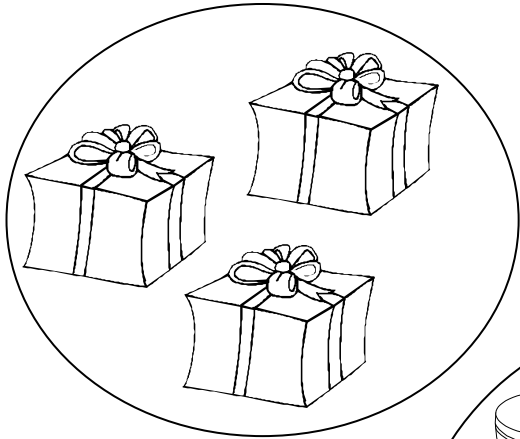

اكتب الرقم ١ تحت المجموعة التي تحتوي على عنصر واحد:

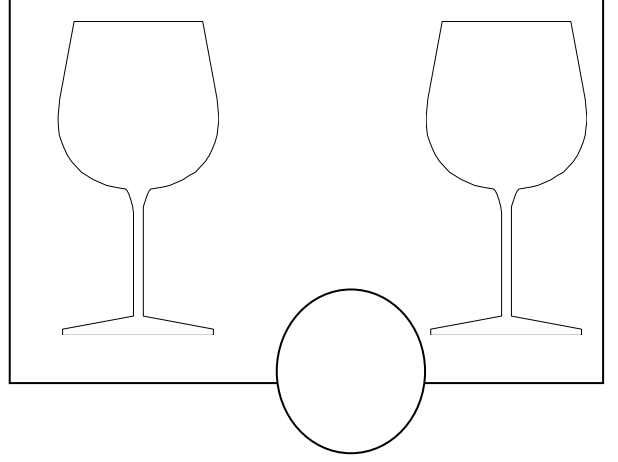
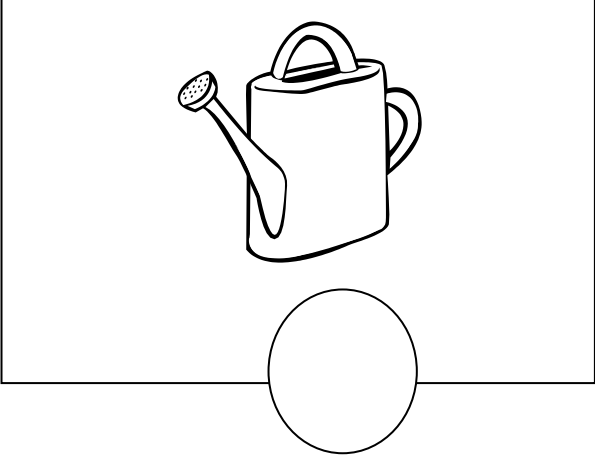

اكتب ولون العدد ١ داخل المربعات بخط جميل :-

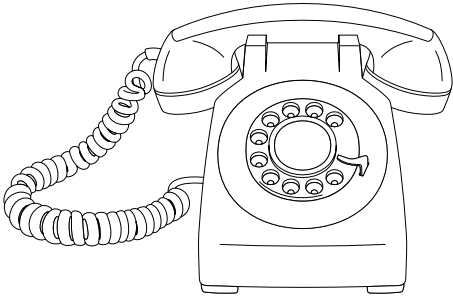

١	١	١	١	١



ورقة عمل الدرس الثامن / العدد ٢

الاسم / الفصل /

أحط كل عنصرين بخط مغلق :



اكتب وألون العدد ٢ داخل المربعات بخط جميل :-

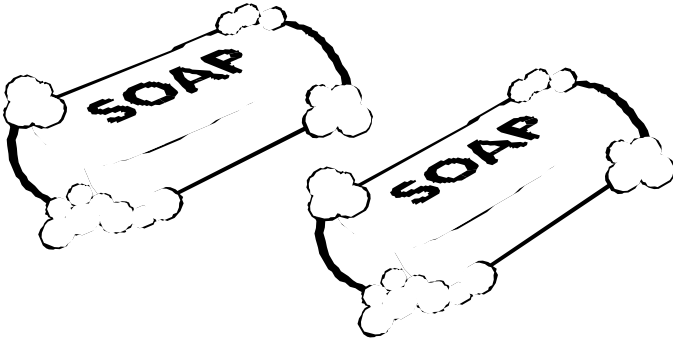

٢	٢	٢	٢	٢

كتابة العدد المناسب داخل المربع :-

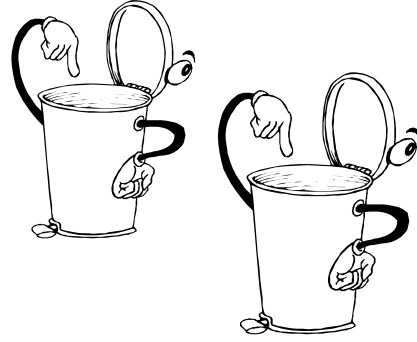
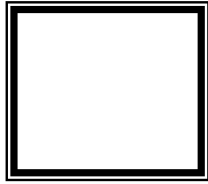
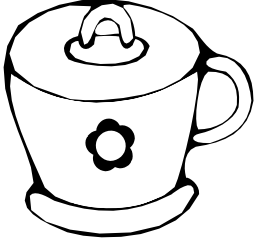

التلوين حسب العدد المعطى :-

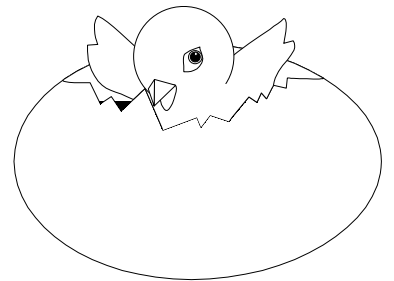
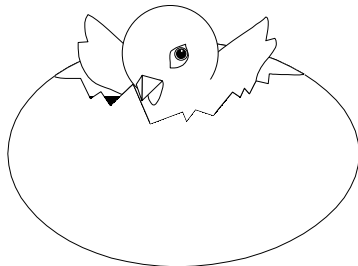
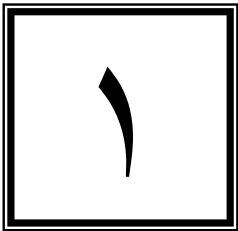
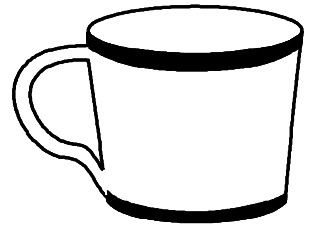
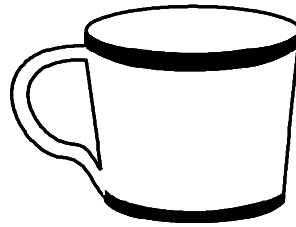
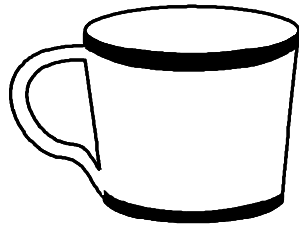

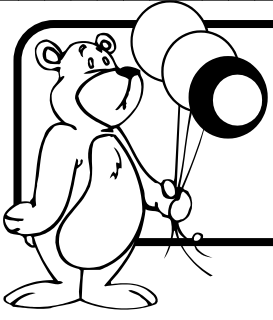

ورقة عمل الدرس التاسع / العدد ٣

الاسم / الفصل /

أحط ثلاث عناصر بخط مغلق :

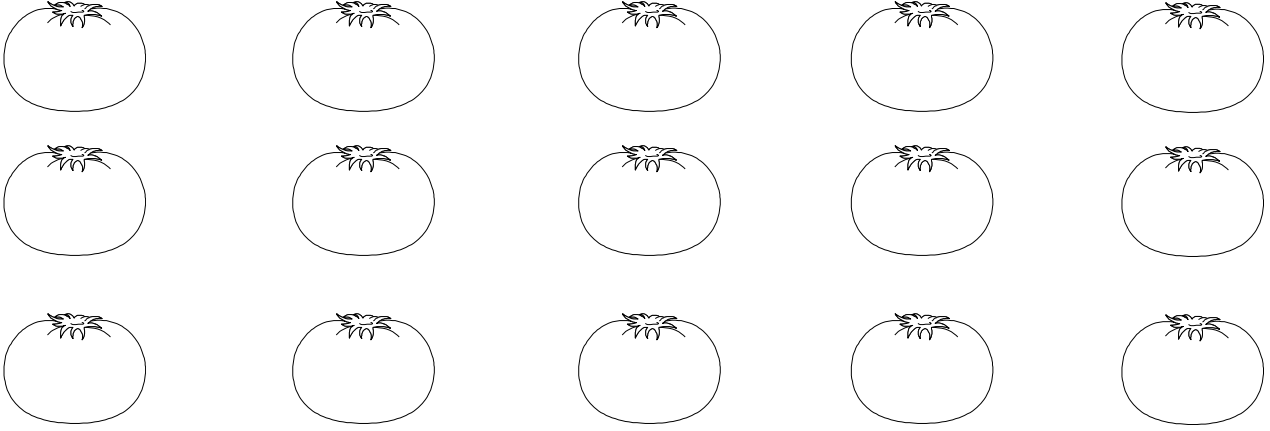

اكتب العدد المناسب داخل المربع :-

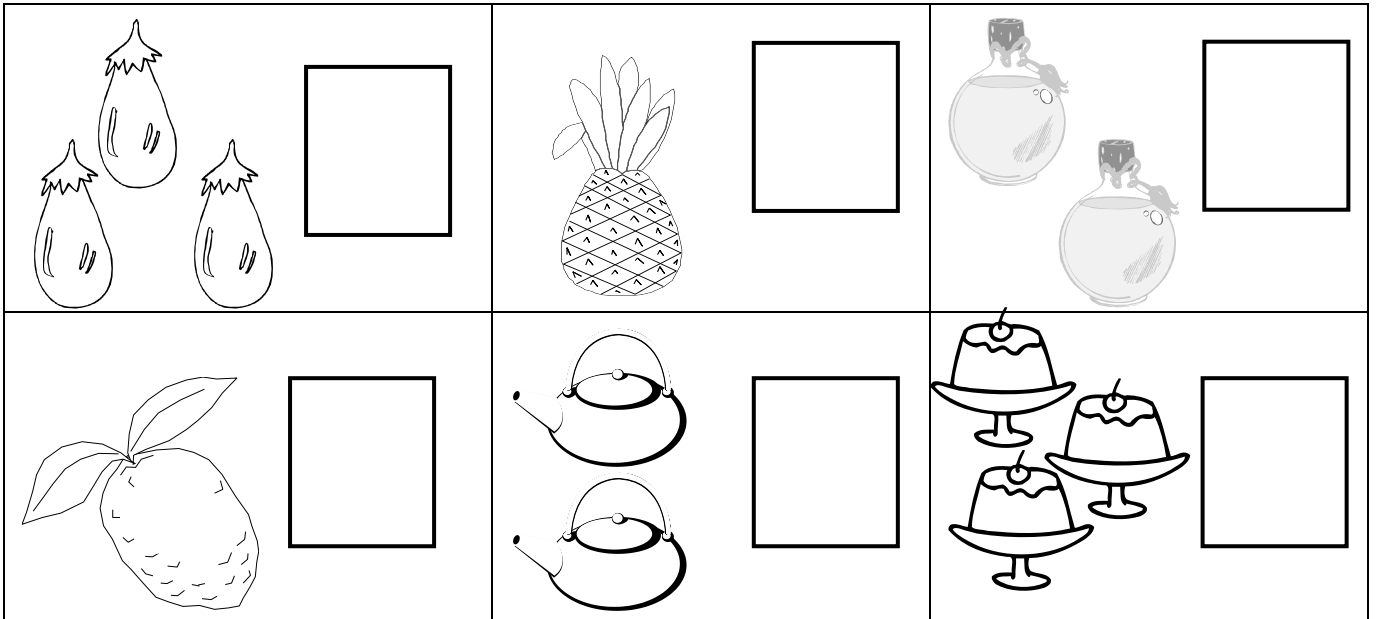

أضع دائرة حول الصور حسب العدد المعطى :-

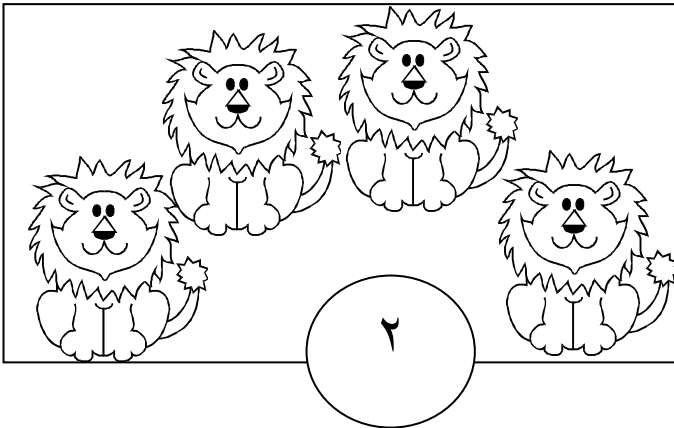
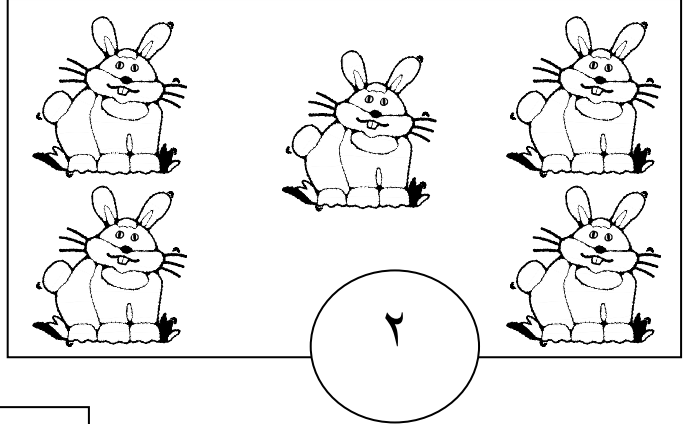
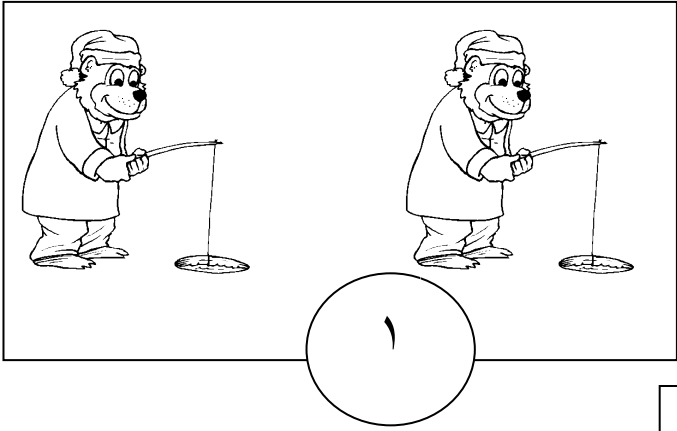
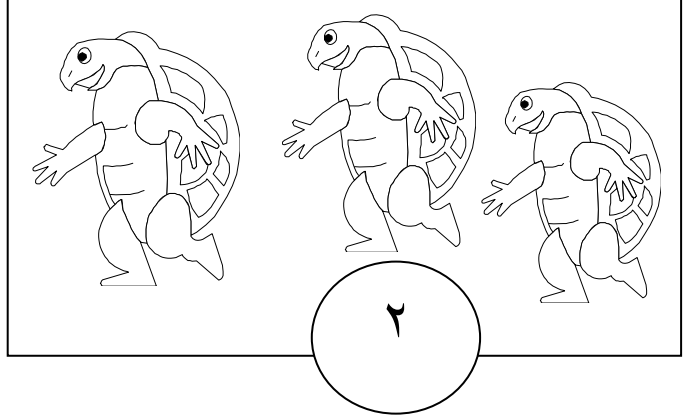



ورقة عمل الدرس ١٠ / العدد ٤

الاسم / الفصل /

أحط أربعة عناصر بخط مغلق :



اكتب في الجدول عدد كل شكل بعد ملاحظتها و عدّها في الصورة :-

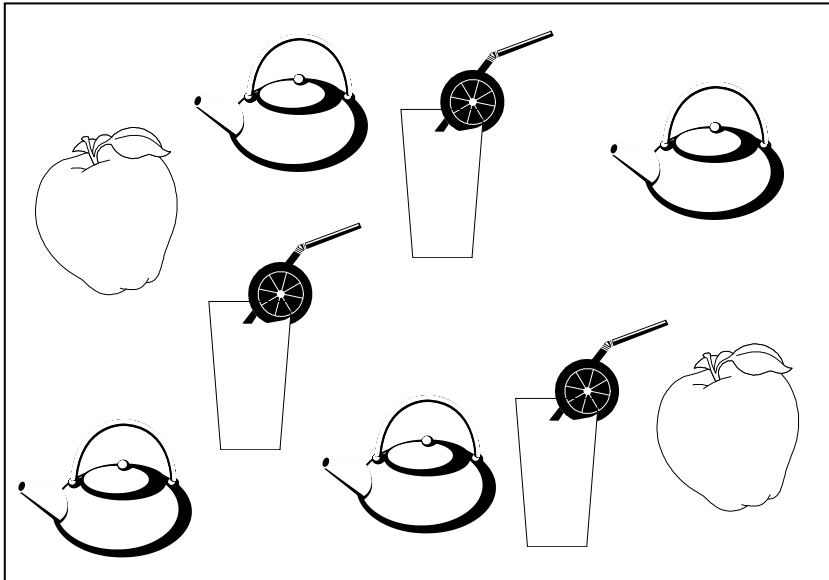

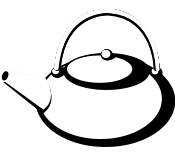
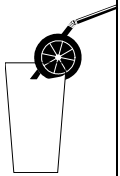
أضع دائرة حول الصور حسب العدد المعطى :-

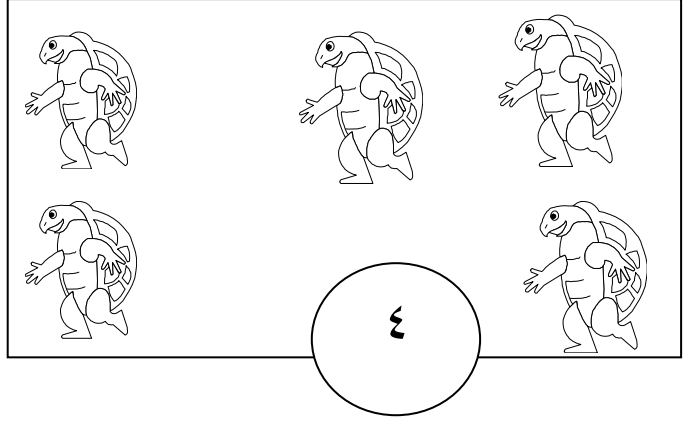
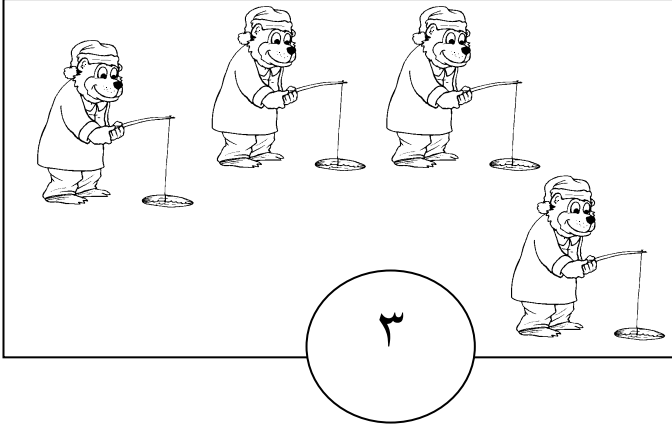

اكتب العدد 4 داخل المربعات بخط جميل :-

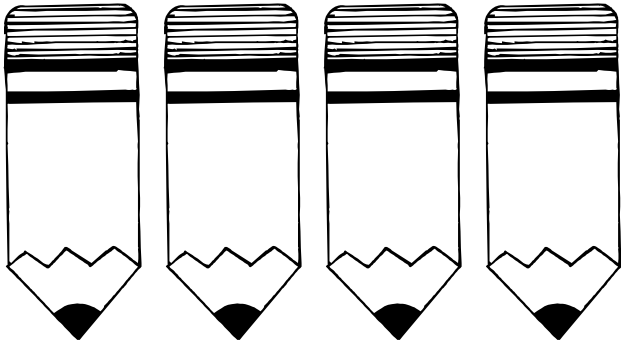

4

4	4	4	4	4

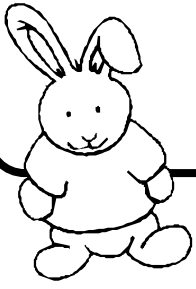

ورقة عمل الدرس ١١ / العدد ٥

الاسم / الفصل /

أحط خمسة عناصر بخط مغلق :

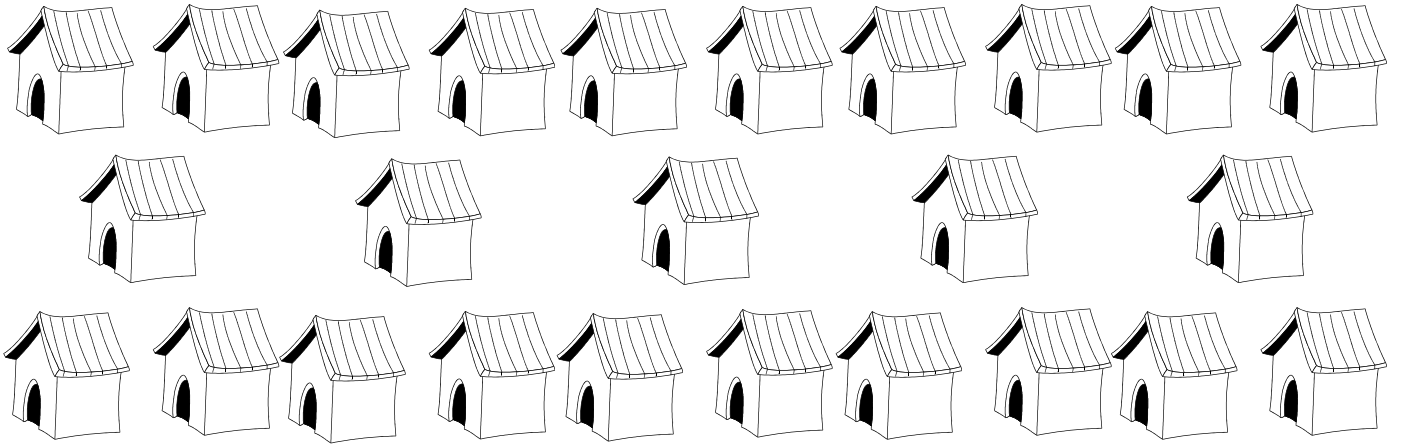

أرسم دائرة حول العدد المناسب :-

	٥	٤	٣	٢	١
	٥	٤	٣	٢	١
	٥	٤	٣	٢	١
	٥	٤	٣	٢	١
	٥	٤	٣	٢	١

اكتب العدد المناسب داخل الدائرة :-

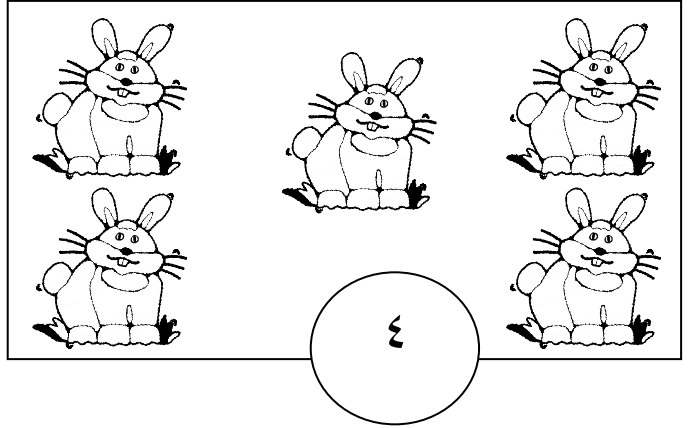
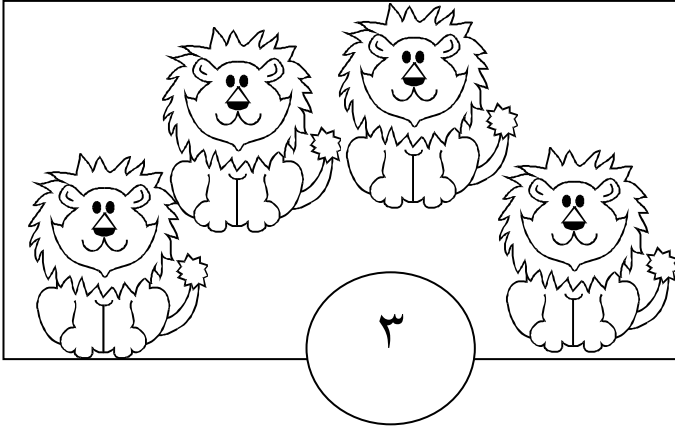

اكتب العدد ٥ داخل المربعات بخط جميل :-

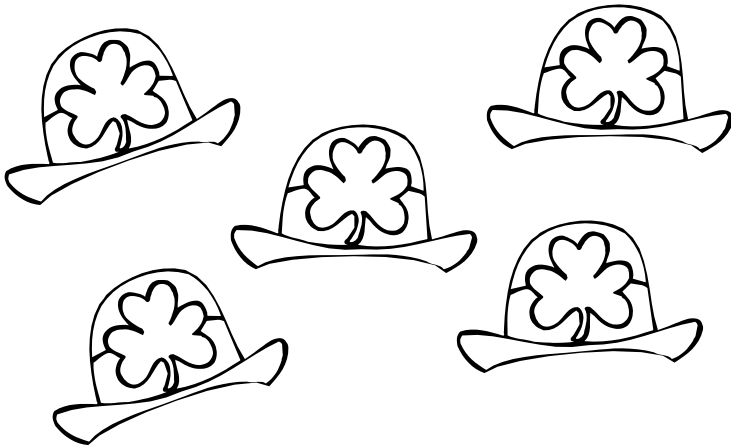

٥	٥	٥	٥	٥

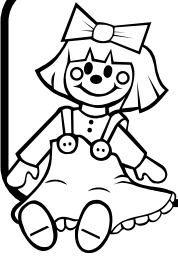



ورقة عمل الدرس ١٢ /مراجعة الأعداد من ١ حتى ٥

الاسم/ الفصل/

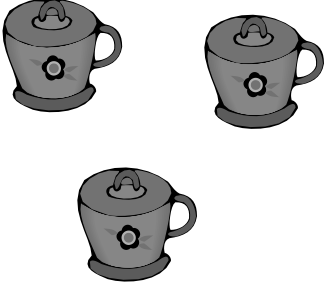
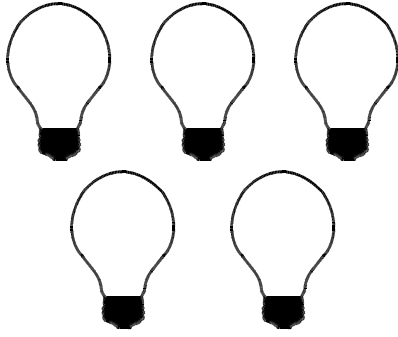
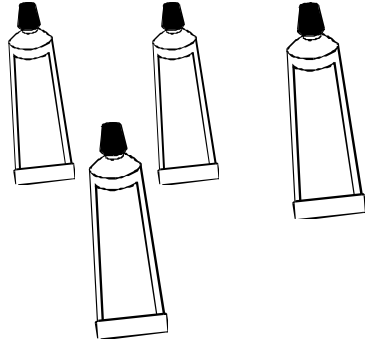
اختار العدد المناسب

		
٥ ٤ ٣ ٢ ١	٥ ٤ ٣ ٢ ١	٥ ٤ ٣ ٢ ١

اكتب العدد المناسب داخل المربع :-

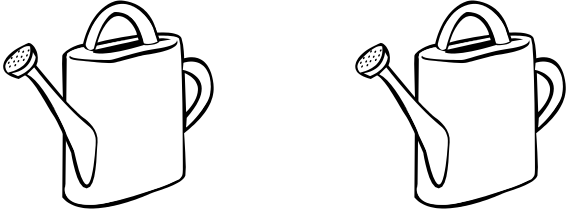
أكمل رسم الأشكال حسب العدد المعطى :-

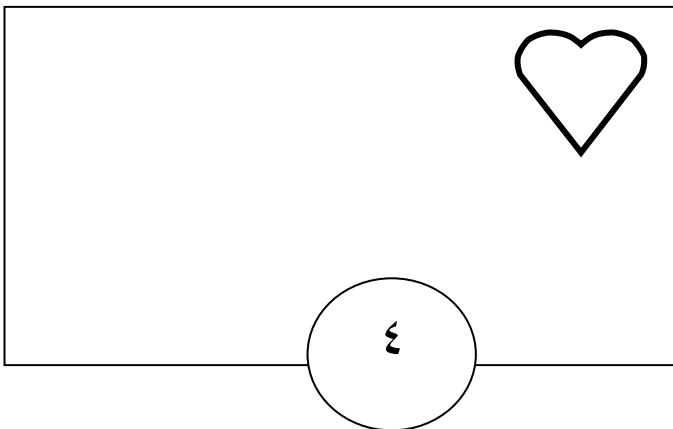
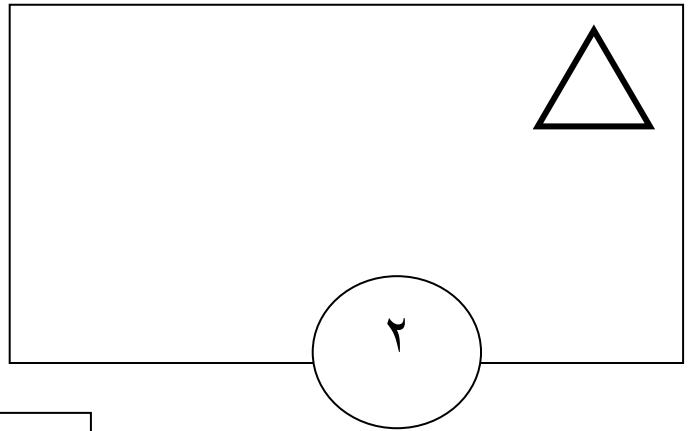
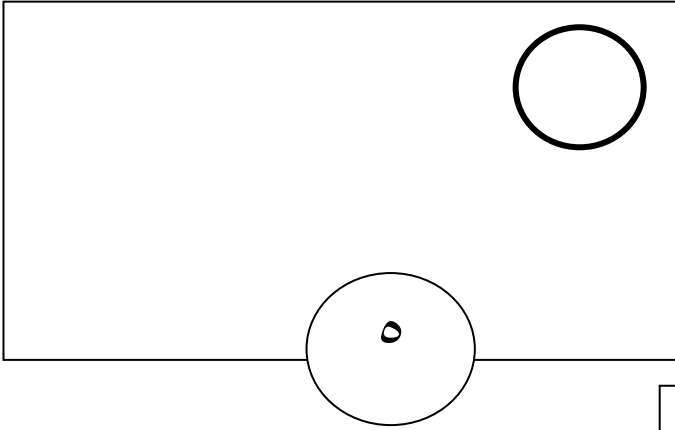
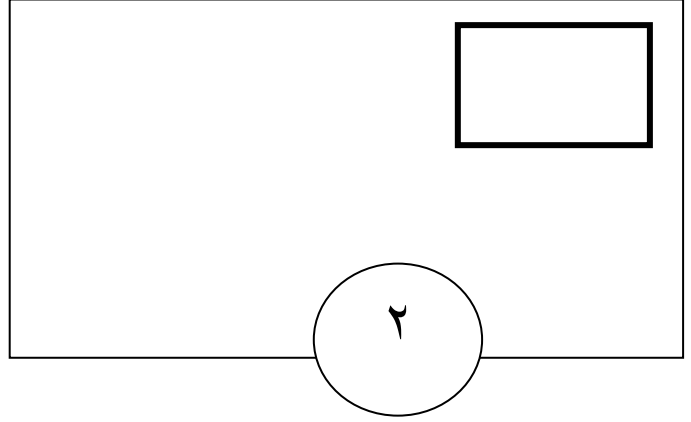

قائمة الموضوعات

رقم الصفحة	الموضوع	رقم الدرس
	العدد ٦	١٣
	العدد ٧	١٤
	العدد ٨	١٥
	العدد ٩	١٦
	العدد صفر	١٧
		١٨
	ترتيب الأعداد (العدد السابق - العدد التالي)	١٩
	العد حتى ٩ تصاعدياً وتنازلياً	٢٠
	الجمع	٢١
	رمز الجمع والتساوي	٢٢
	الصفر في الجمع	٢٣



ورقة عمل الدرس ١٣/العددا ٦

الاسم/ الفصل/

إحاطة كل ستة عناصر بخط مغلق :-

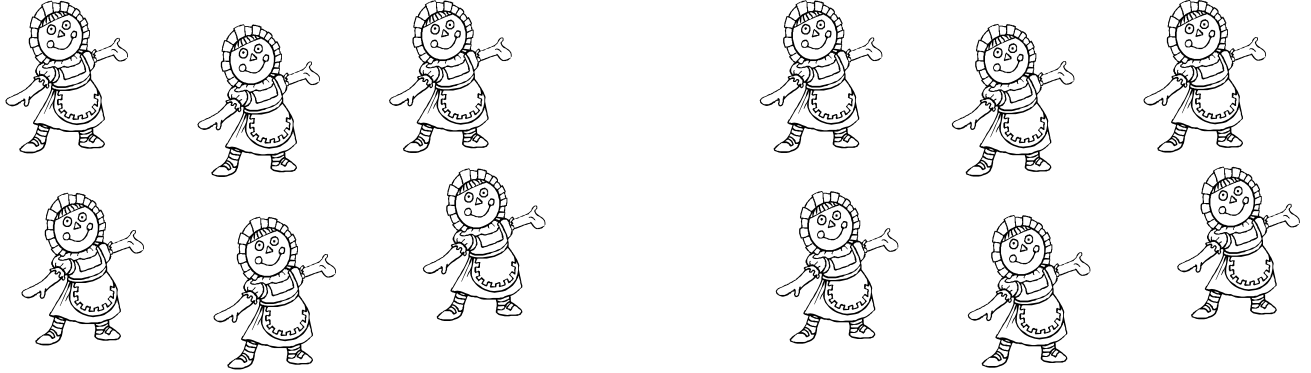

كتابة العدد ٦ :-

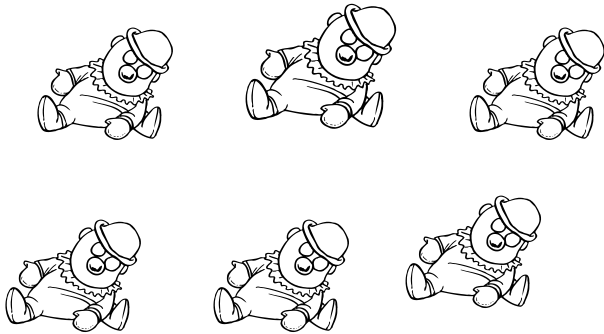

٦	٦	٦	٦	٦

إحاطة العدد المناسب:-

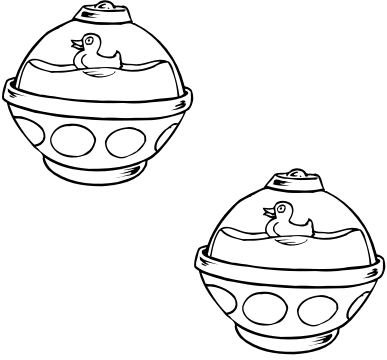
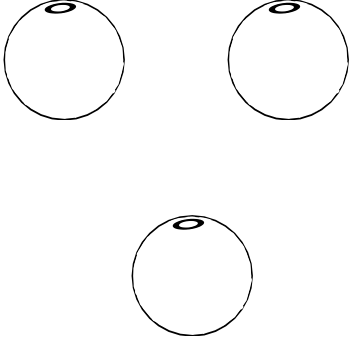
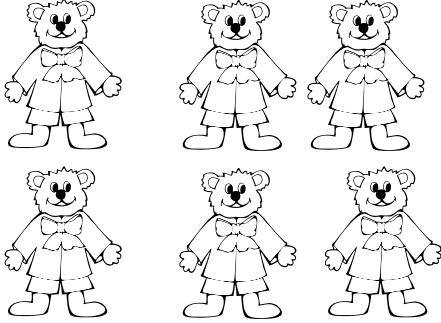
		
٤ ٦ ٥ ٢	٦ ٣ ٤ ٥	٦ ٥ ٤ ٣

اختيار الطريق الذي يصل بين العدد ٦ والمجموعة المناسبة:-

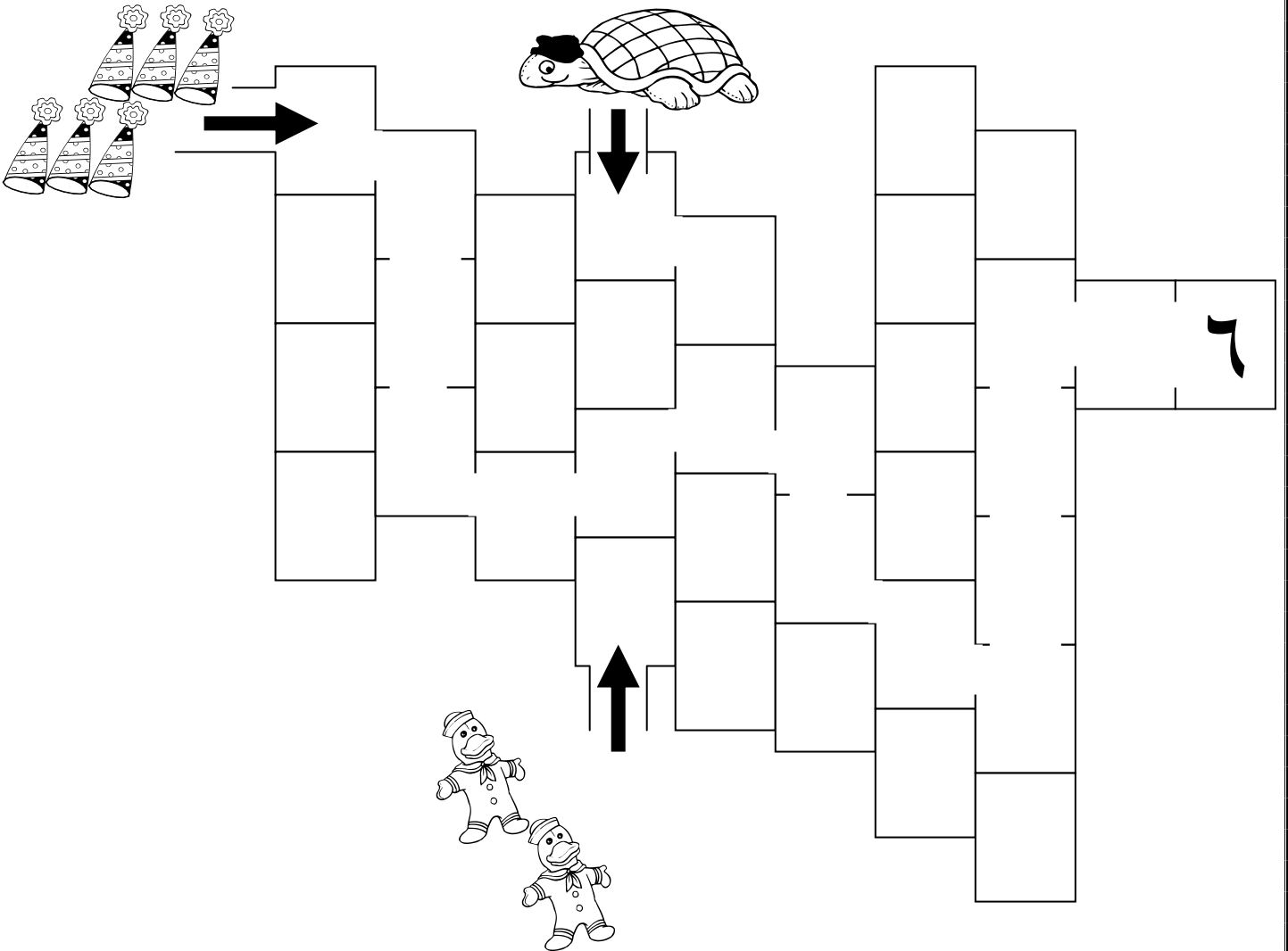

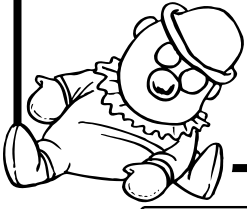

ورقة عمل الدرس ١٤/ العدد ٧

الاسم / الفصل /

إحاطة كل سبعة عناصر بخط مغلق :-

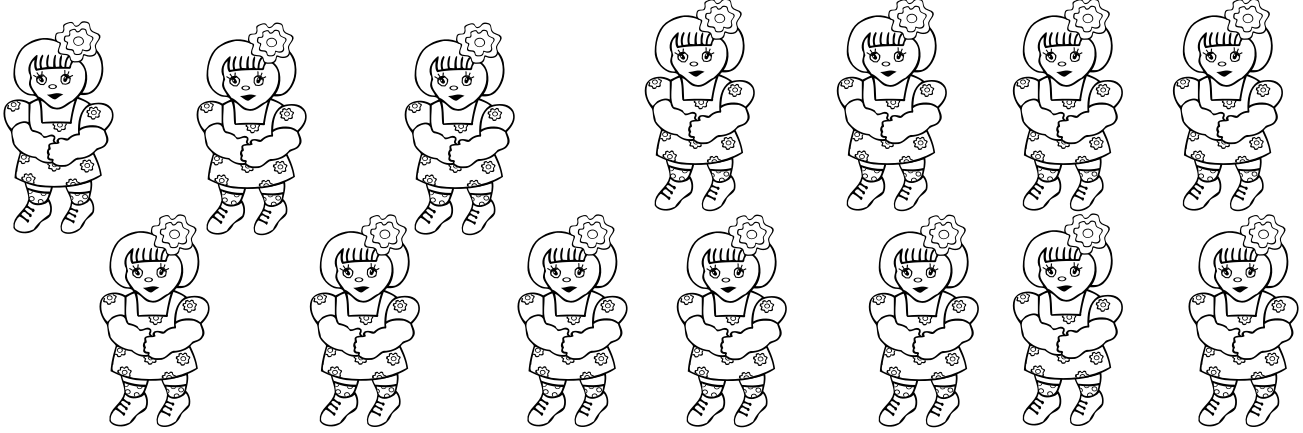

كتابة العدد ٧ :-

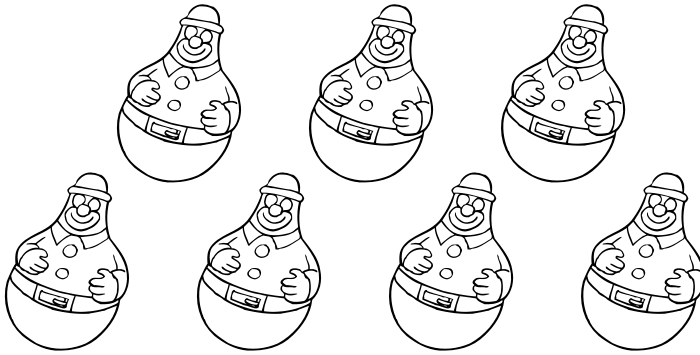

٧	٧	٧	٧	٧

أوصل المجموعة بالعدد المناسب:

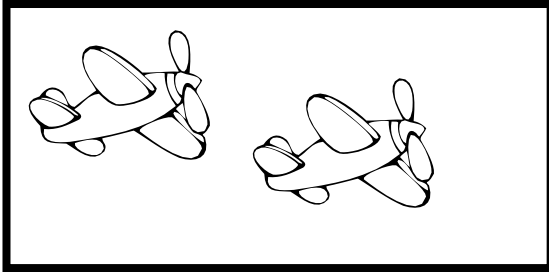

٣

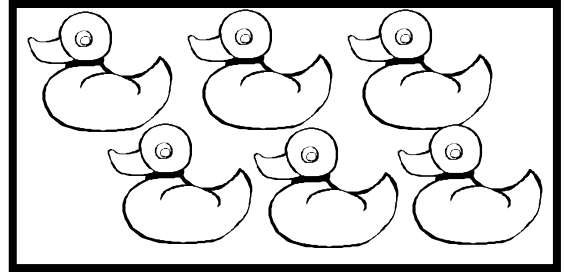

٧

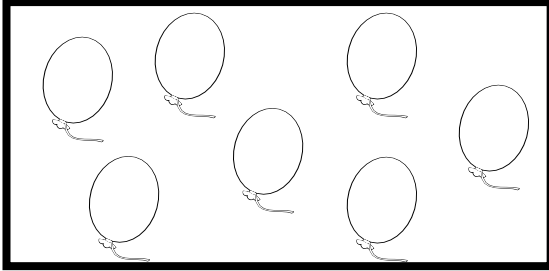

٦

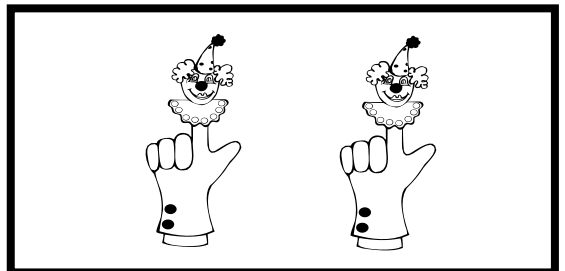

٢

كتابة العدد المناسب تحت الشكل بعد ملاحظة الصورة:

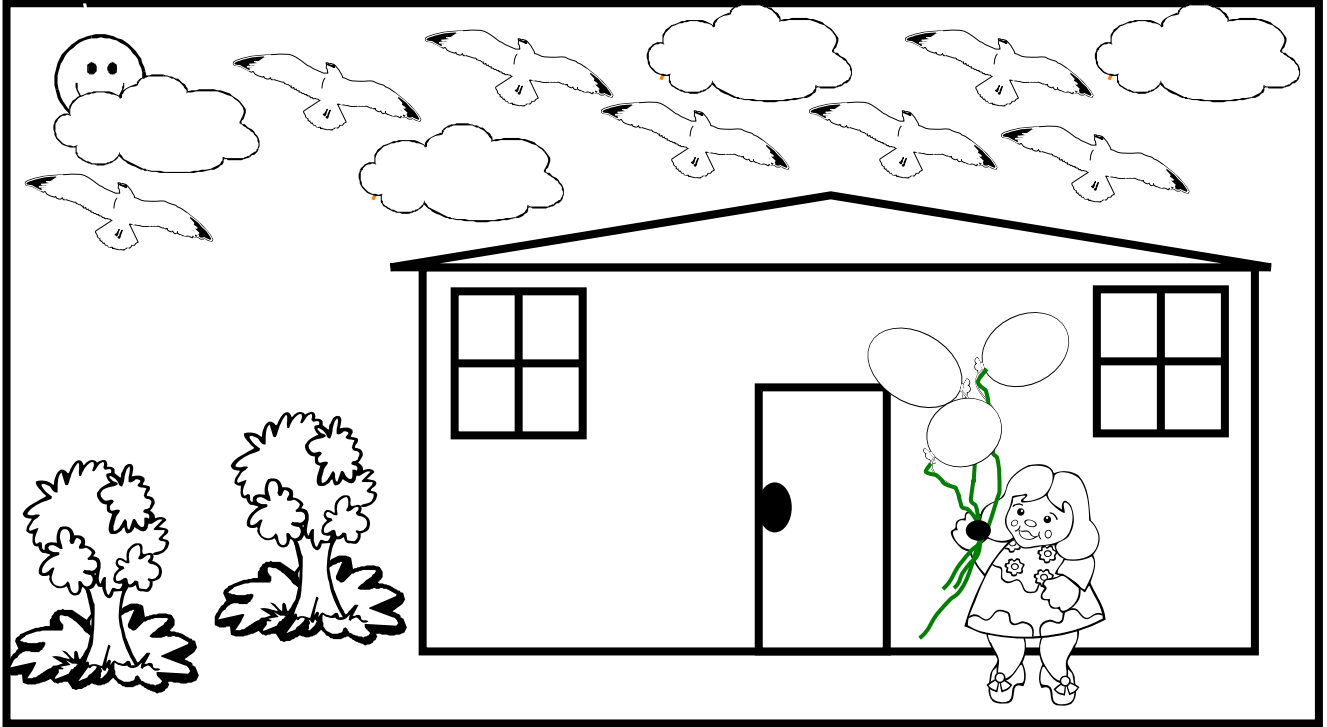

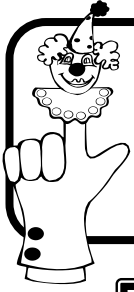

ورقة عمل الدرس ١٥ / العدد ٨

الاسم / الفصل /

إحاطة كل ثمانية عناصر بخط مغلق :-

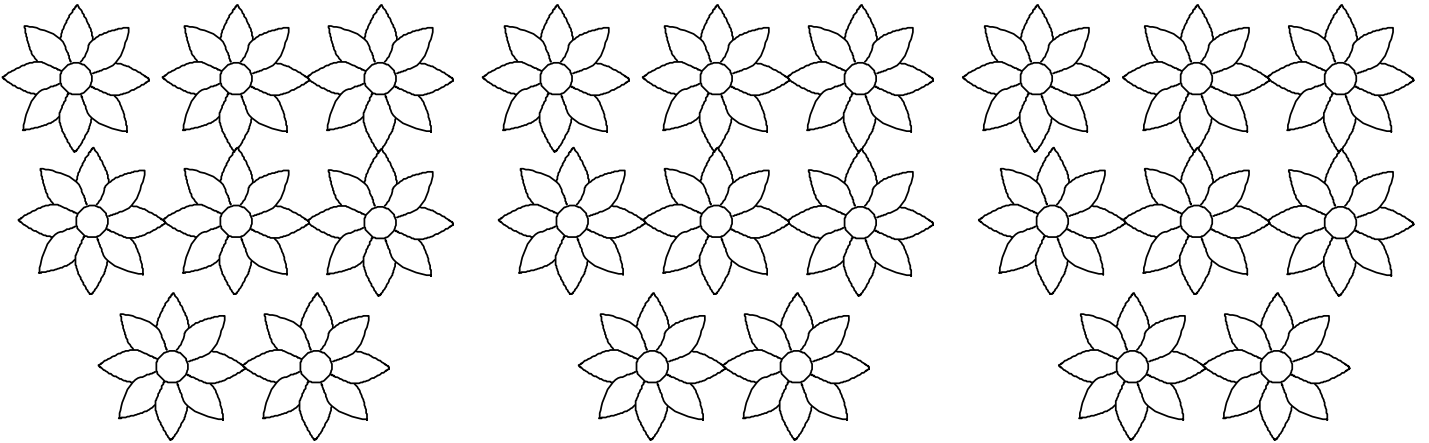

كتابة العدد ٨ :-

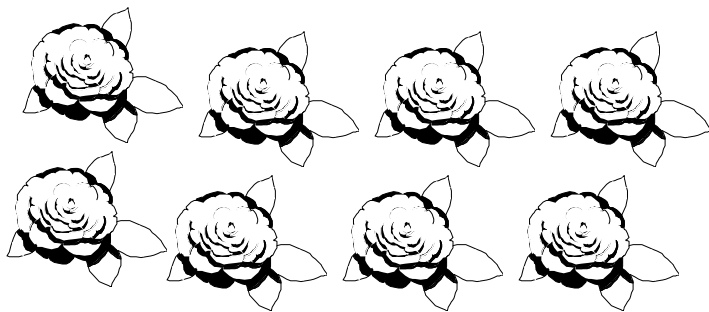

٨	٨	٨	٨	٨

اضع دائرة وألون حول الشكل الذي عليه الرقم ٨ :-

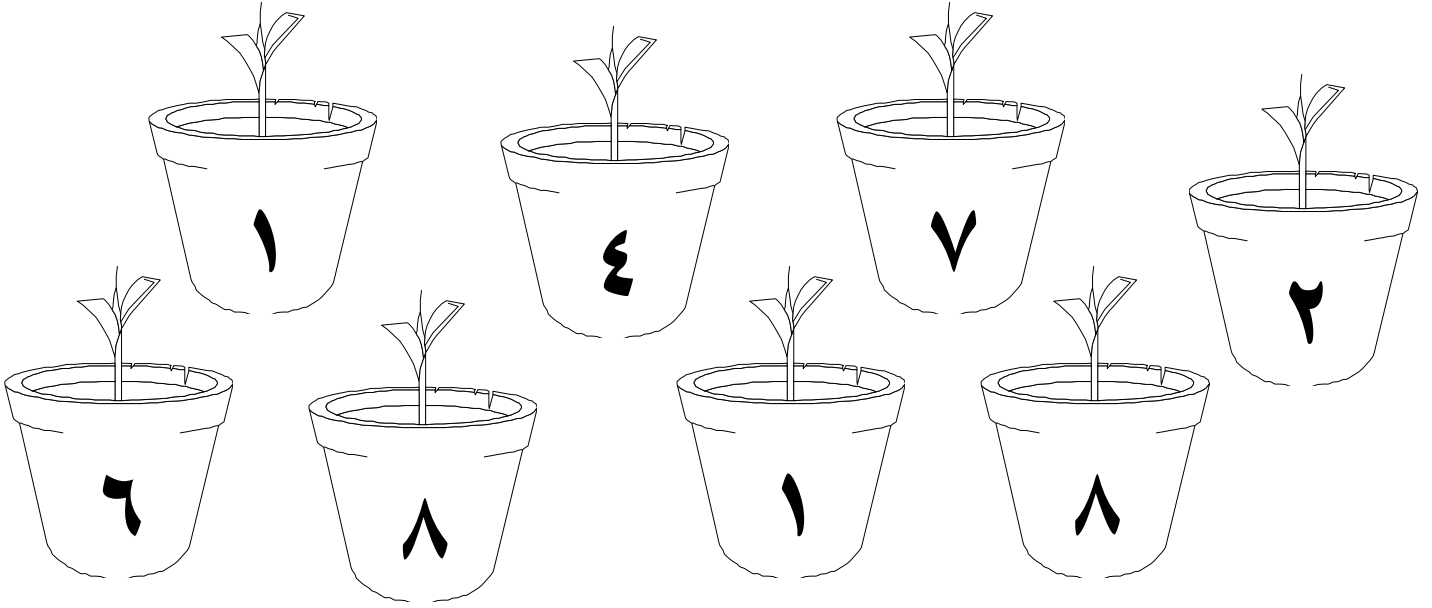

كتابة العدد المناسب داخل المربع :-

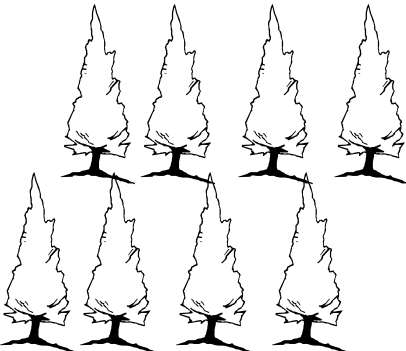
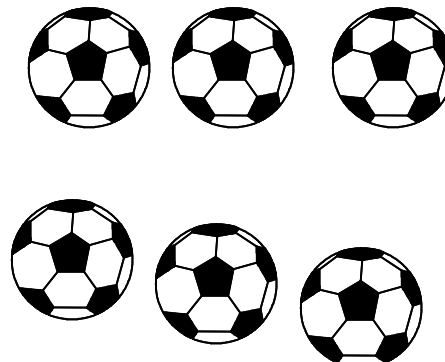
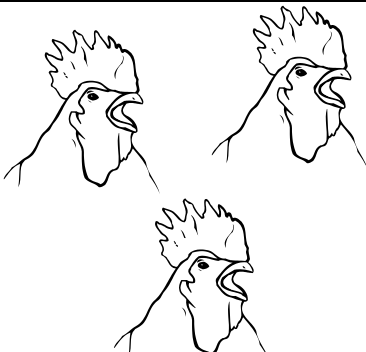
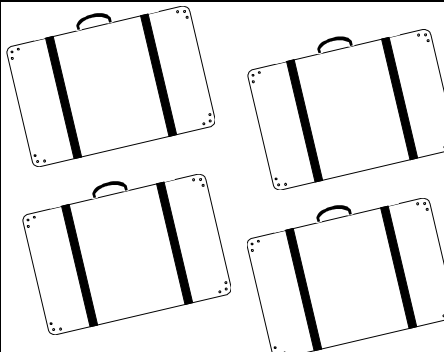
 <input type="text"/>	 <input type="text"/>
 <input type="text"/>	 <input type="text"/>

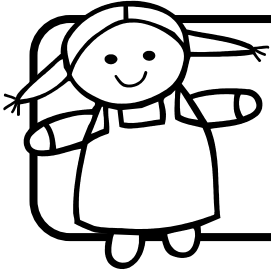

ورقة عمل الدرس ١٦ / العدد ٩

الاسم / الفصل /

إحاطة كل تسعة عناصر بخط مغلق :-

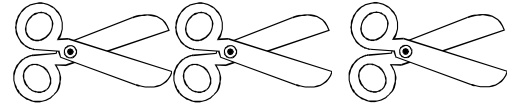
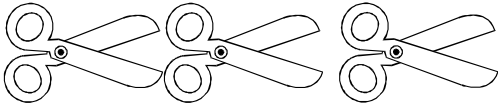
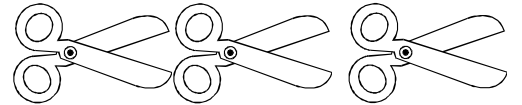
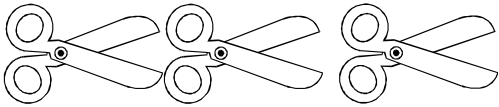
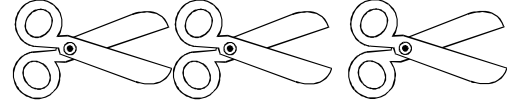
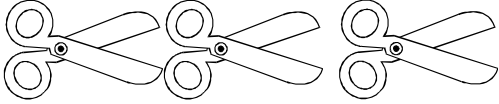

كتابة العدد ٩ :-

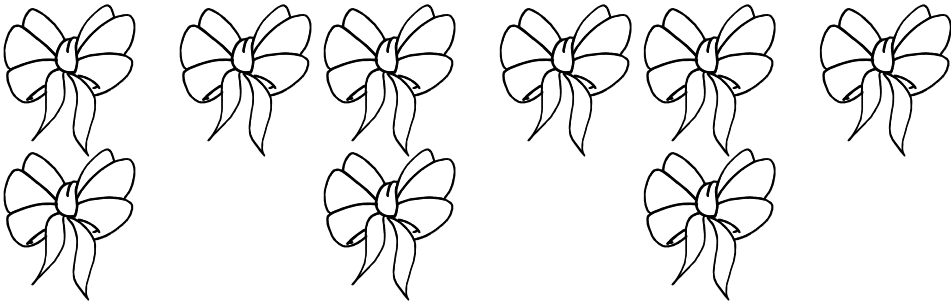

٩

٩	٩	٩	٩	٩

ابحث عن الرقم ٩ بين الأدوات التالية اضع عليه دائرة:

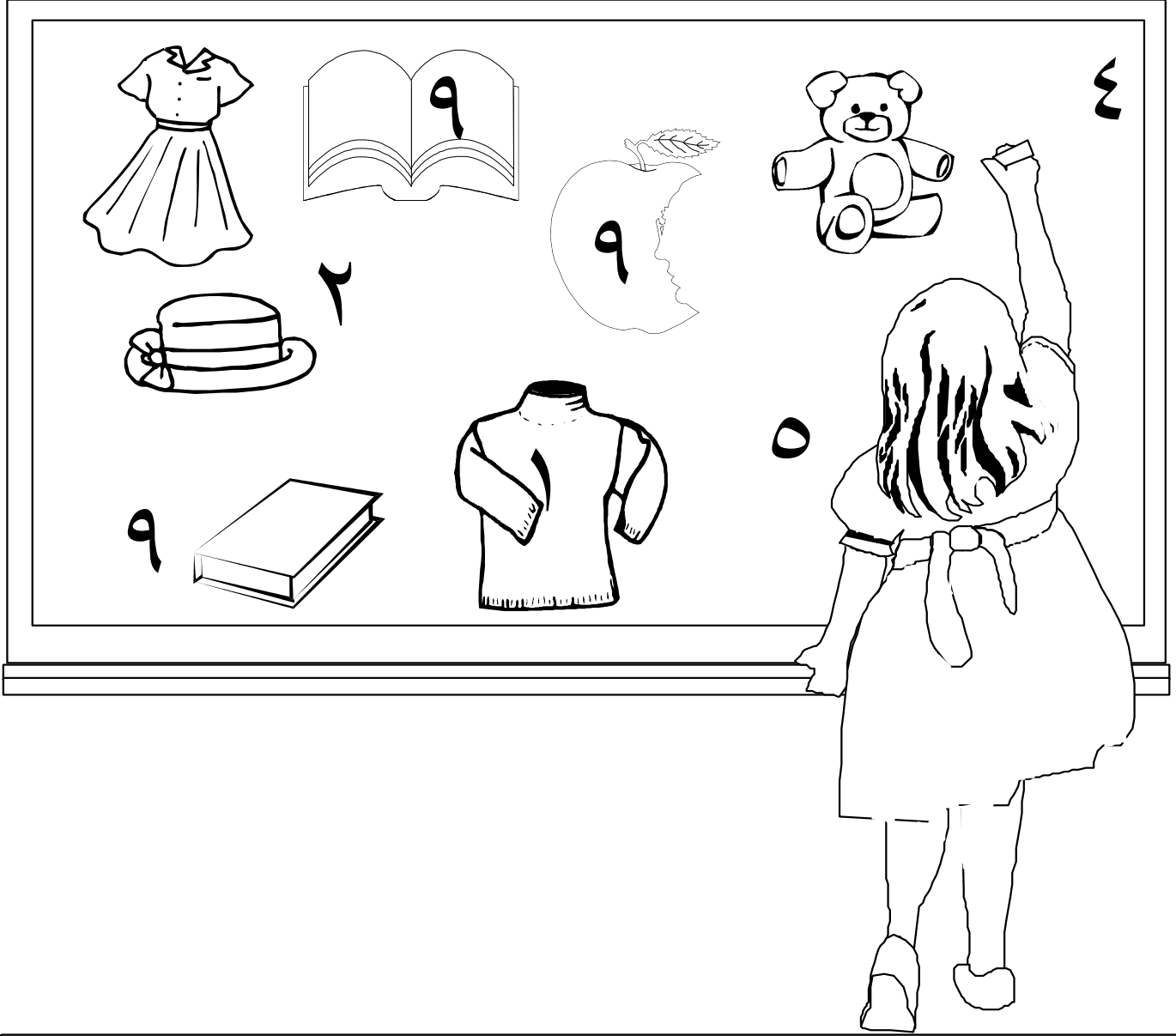

اكتب العدد المناسب داخل المربع :-

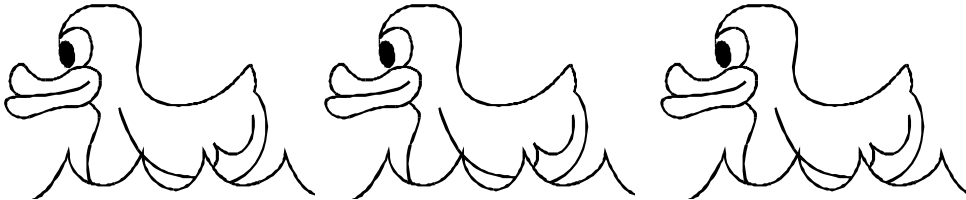
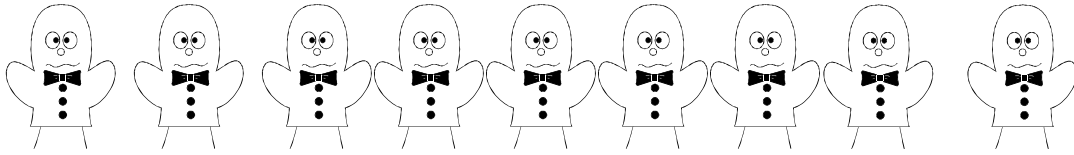

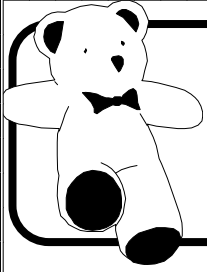

ورقة عمل الدرس ١٧/ العدد صفر

الاسم/ الفصل/

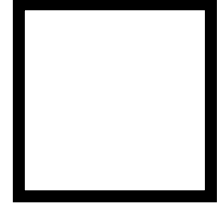
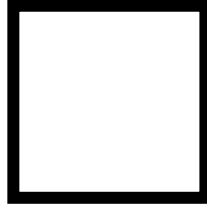
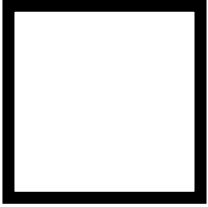
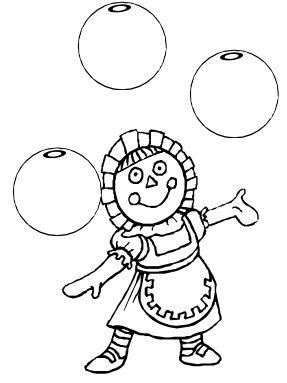

كتابة العدد ٠ :-



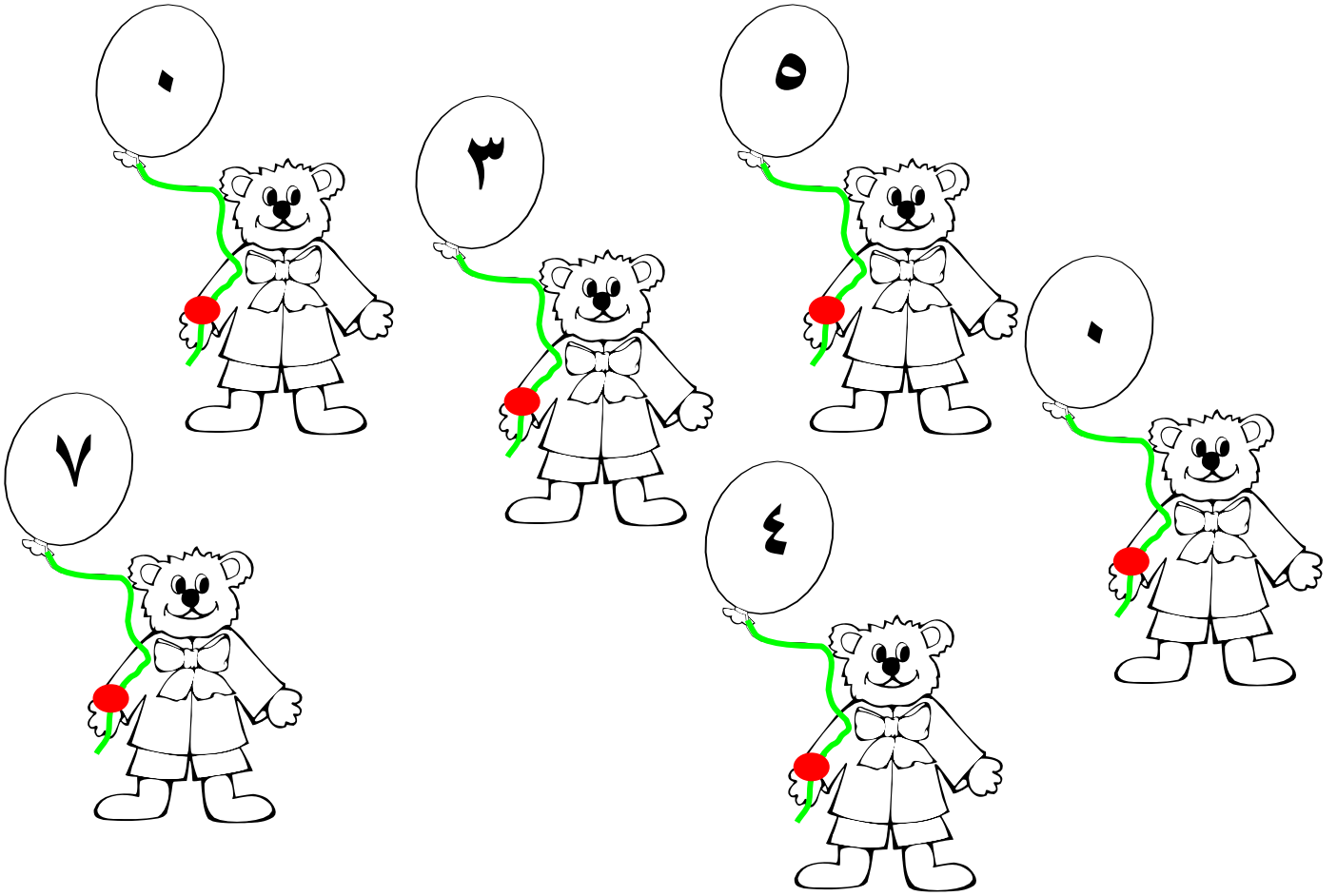

◆	◆	◆	◆	◆

ابحث عن الرقم ٥ و اضع عليه دائرة:

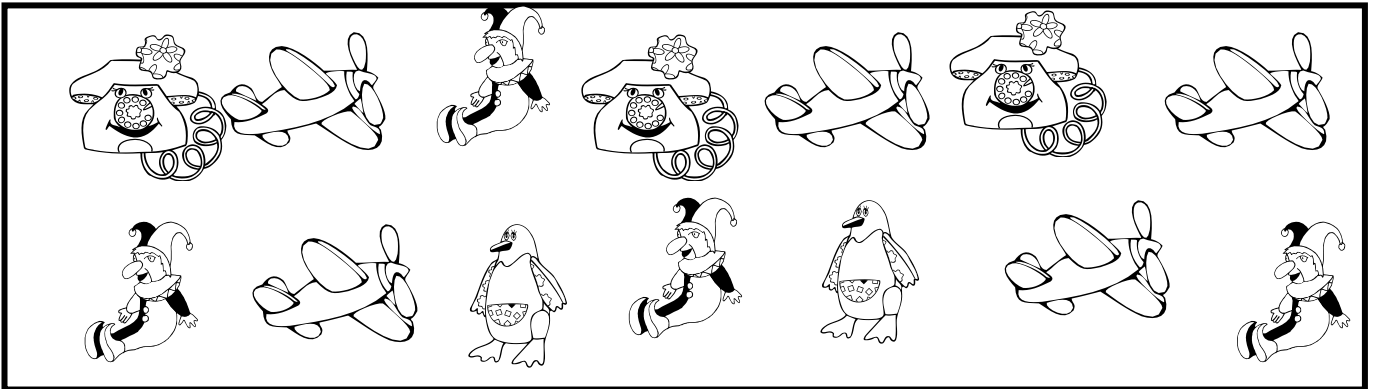

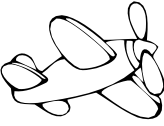
ملاحظة الصور وكتابة العدد المناسب امام الشكل:

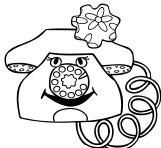

				

ورقة عمل الدرس ١٩/ ترتيب الأعداد (العدد السابق - العدد التالي)



الاسم/ الفصل/

كتابة العدد السابق والعدد التالي للعدد ٦:

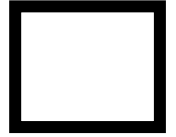
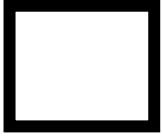
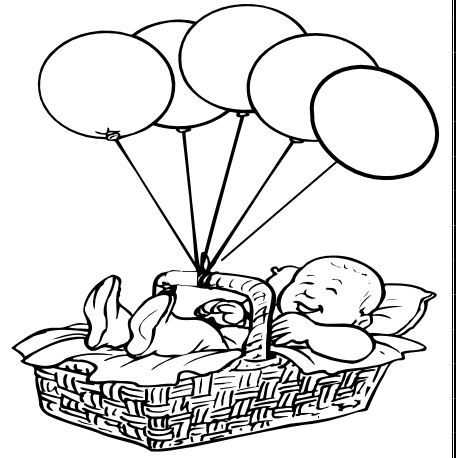
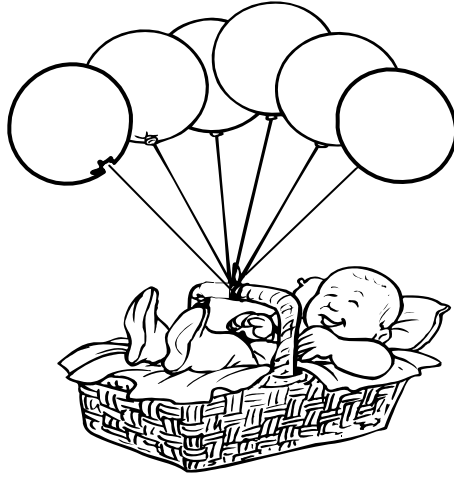

كتابة العدد الذي يسبق مباشرة العدد المعطى:

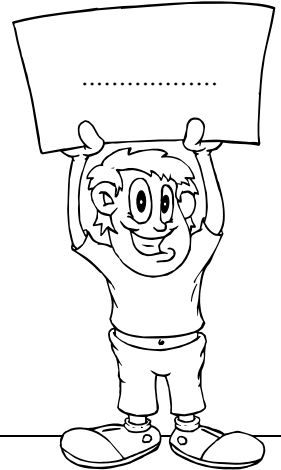
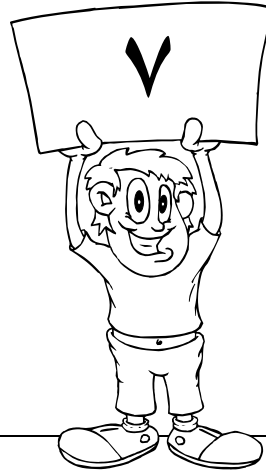
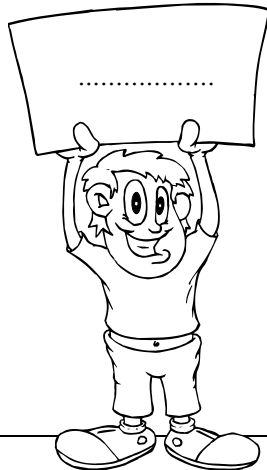
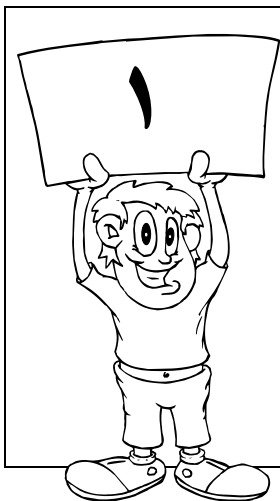

كتابة العدد الذي يلي مباشرة العدد المعطى :

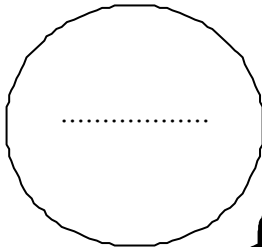
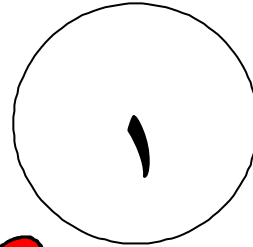
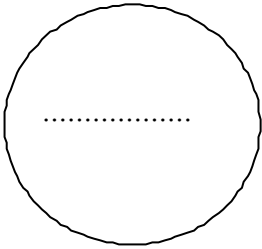
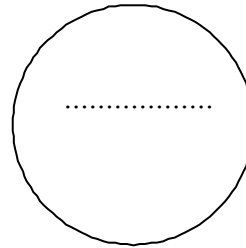
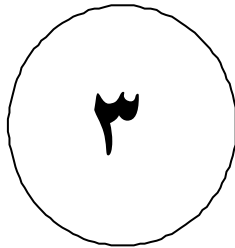
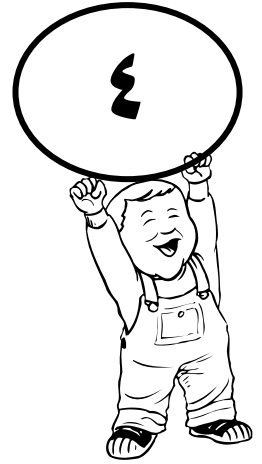
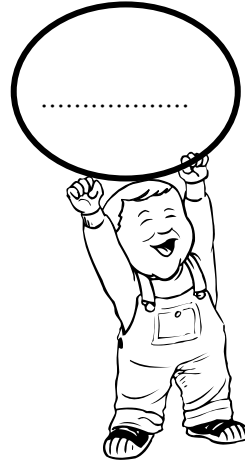
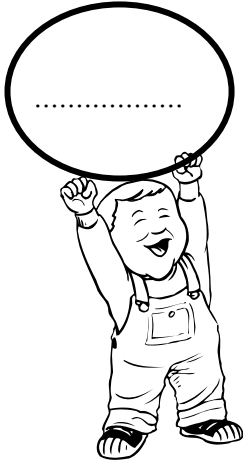

ورقة عمل الدرس ٣٠/العدد حتى ٩ تصاعدياً وتنازلياً



الاسم/ الفصل/

كتابة العدد المناسب في الفراغ ليكون العدد تصاعدياً ٩:



٩		٧	٦				١	٠
---	--	---	---	--	--	--	---	---

اكمل العدد تصاعدياً بكتابة الأعداد المناسبة في الفراغات:

			٤			١		
				٤				٠
		٧			٤			



ورقة عمل الدرس ٣١/الجمع

الفصل /

الاسم /

كتابة العدد المناسب داخل المربع :

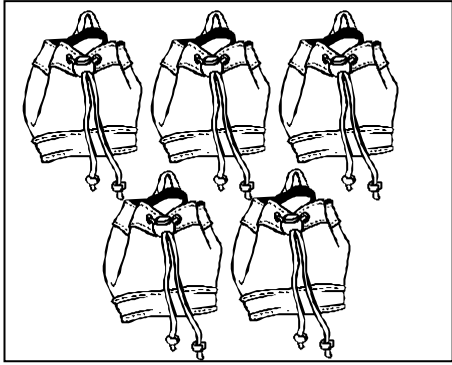

مجموعهما

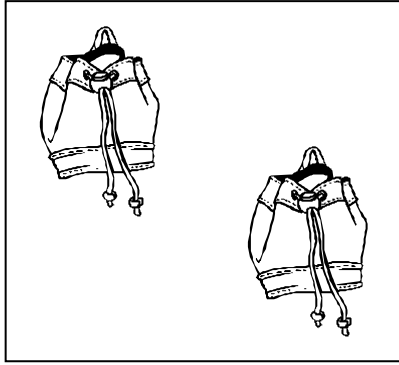

و

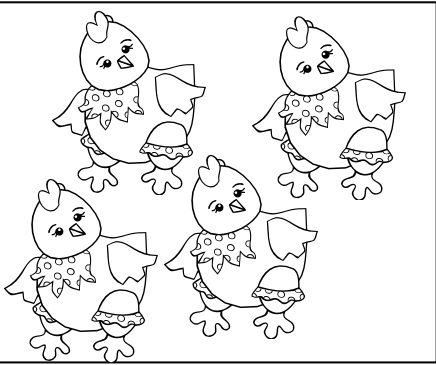
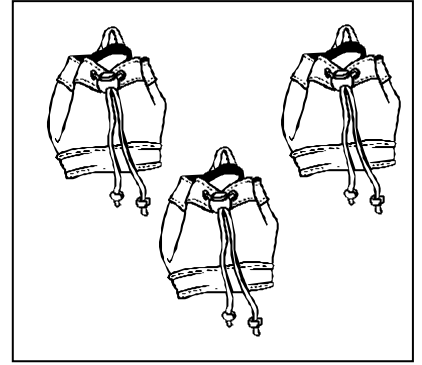

مجموعهما

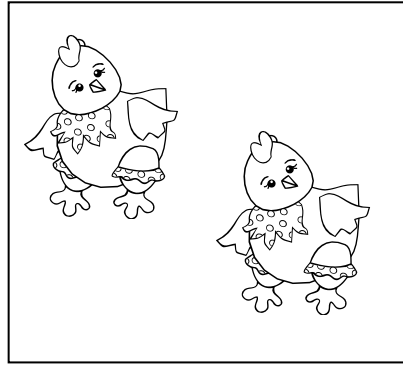

و

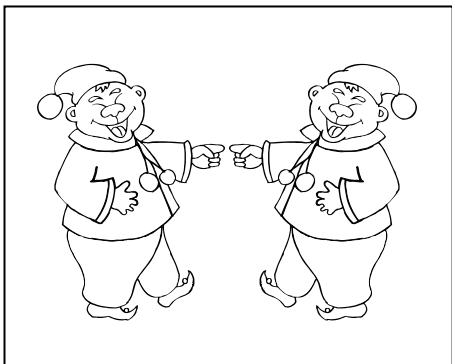
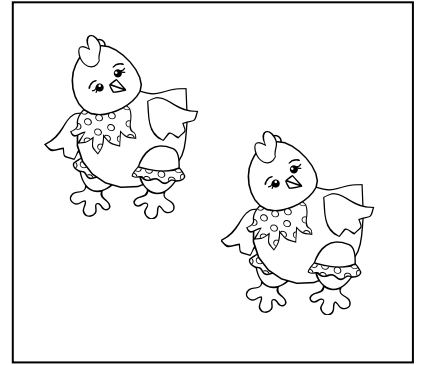

مجموعهما



و





ورقة عمل الدرس ٢٢ / رمز الجمع والتساوي

الاسم / الفصل /

كتابة العدد المناسب داخل المربع وقراءة جملة الجمع :

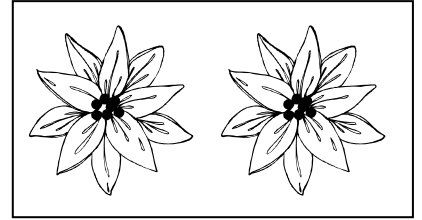
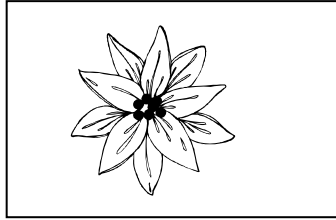
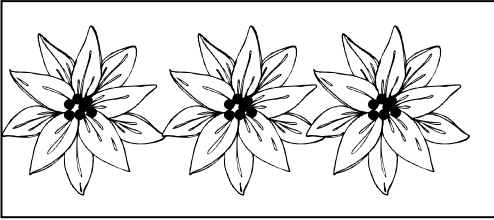

=

+

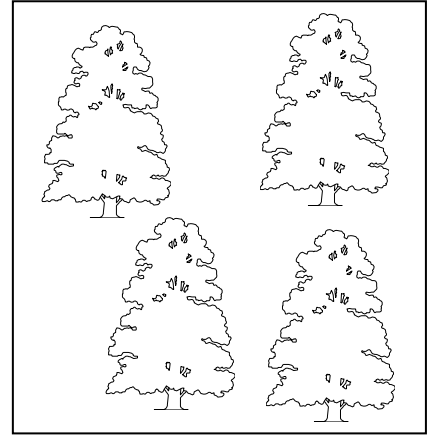
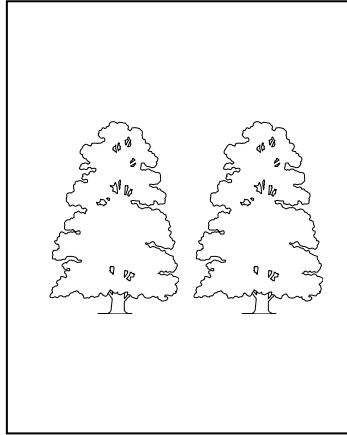
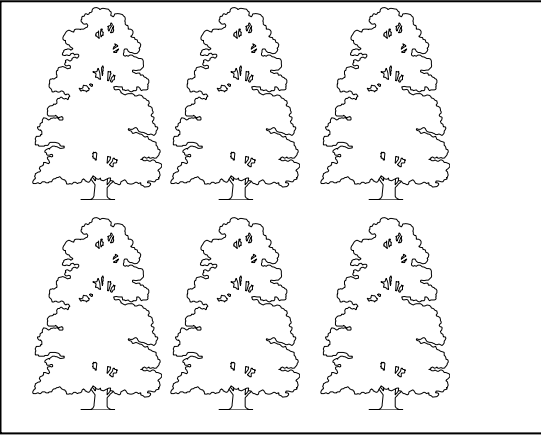

=

+

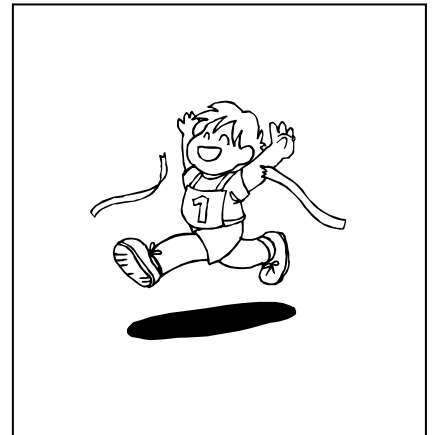
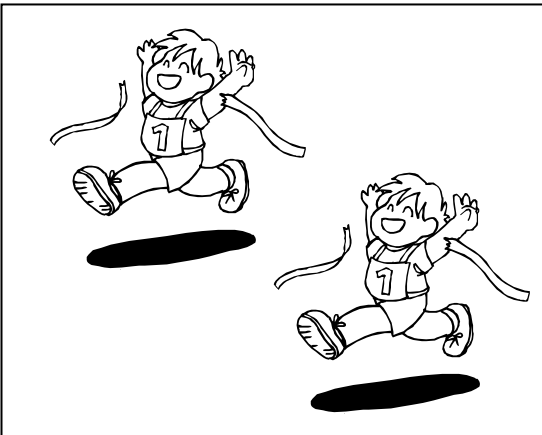



=





+



ملء الفراغات بما يناسب وقراءة جملة الجمع :



الجمع العمودي :



الجمع الأفقي :



	<input type="text"/>	+
	<input type="text"/>	
	<input type="text"/>	

				
				
<input type="text"/>	=	<input type="text"/>	+	<input type="text"/>

	<input type="text"/>	+
	<input type="text"/>	
	<input type="text"/>	

				
				
<input type="text"/>	=	<input type="text"/>	+	<input type="text"/>

	<input type="text"/>	+
	<input type="text"/>	
	<input type="text"/>	

				
<input type="text"/>	=	<input type="text"/>	+	<input type="text"/>

ورقة عمل الدرس ٢٣ / الصف في الجمع

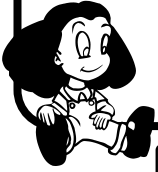

الفصل /

الاسم /

كتابة العدد المناسب داخل المربع وقراءة جملة الجمع:

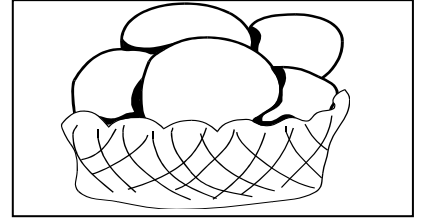
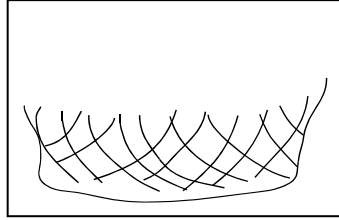
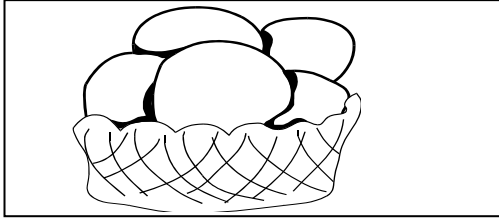

=

+

	<input type="text"/>
	<input type="text"/>
	<input type="text"/>

<input type="text"/>	= <input type="text"/> + <input type="text"/>

	<input type="text"/>
	<input type="text"/>
	<input type="text"/>

<input type="text"/>	= <input type="text"/> + <input type="text"/>