

منهج رياض الأطفال



وحداتي

كتاب النشاط

قص ولصق

إعداد: ربيعة خلفان الشاعر السويدي

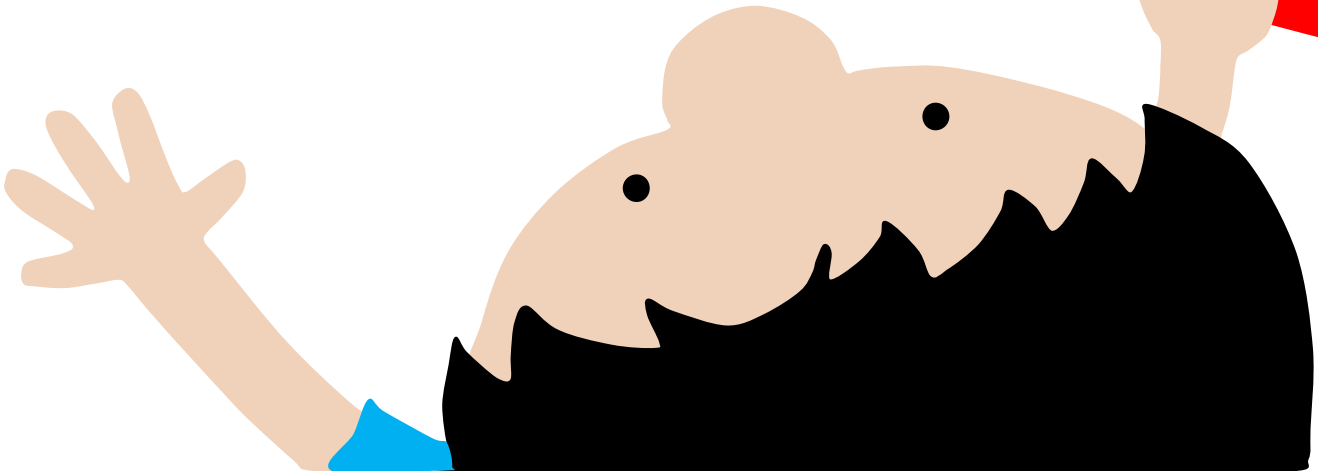
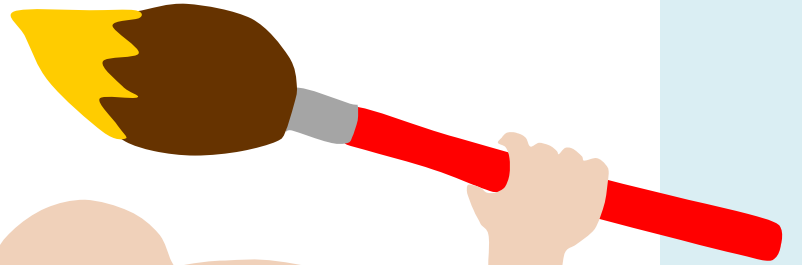
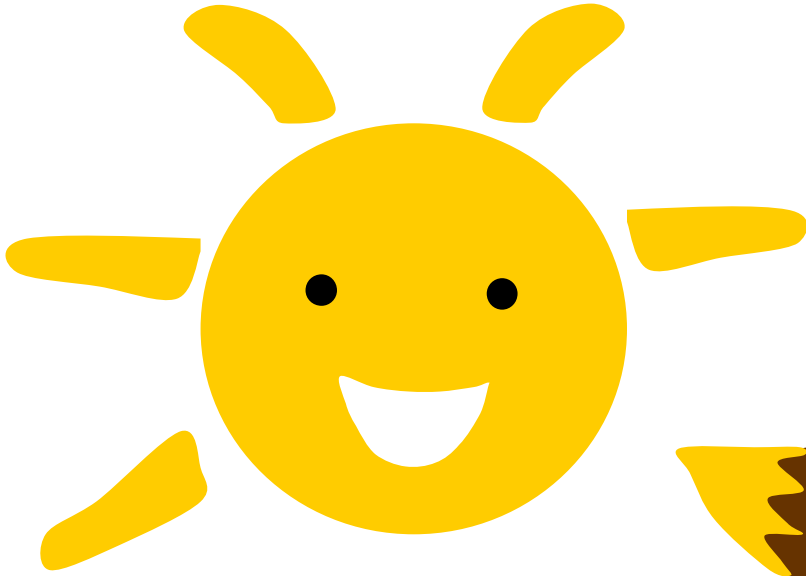

أنشطة قص ولصق مصاحبة لوحدات رياض الأطفال

كتاب النشاط

الاسم: _____
المدرسة: _____
العام الدراسي: _____

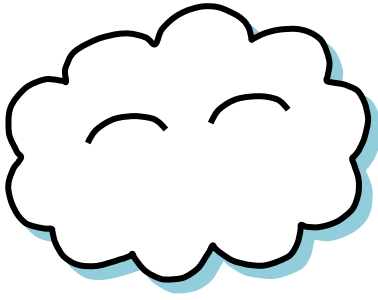

الكتاب غير مخصص للبيع

نشر على الموقع الإلكتروني

www.e-portal.ae البوابة التعليمية

إعداد: ربيعة خلفان الشاعر السويدي

e-p@e-portal.ae

دبي - الإمارات العربية المتحدة 2011 م

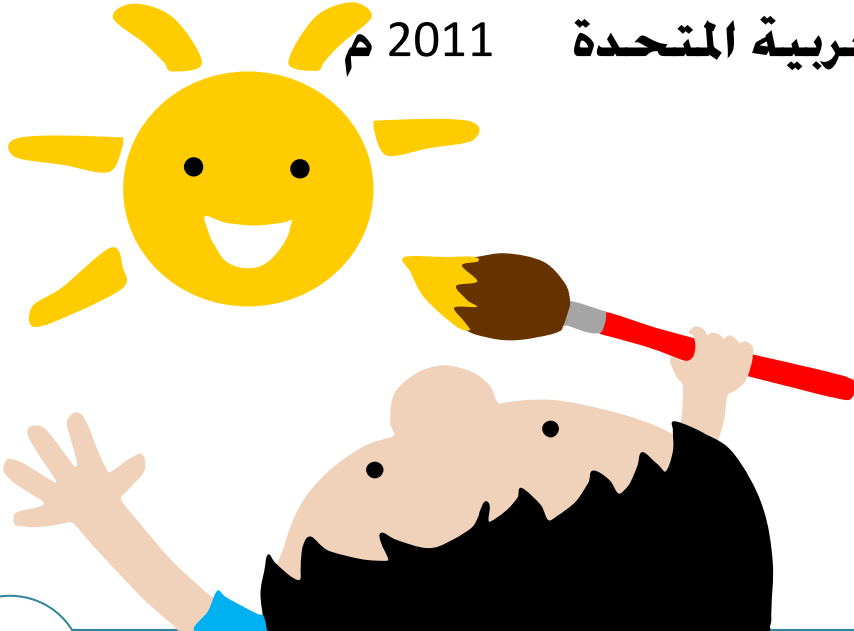

جسمي

- لون أجزاء الجسم.
- قص أطراف الصور.
- الصق أجزاء الجسم مرتبة على ورقة.

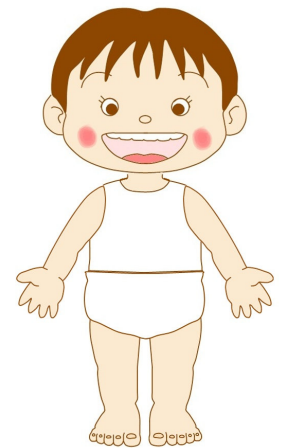
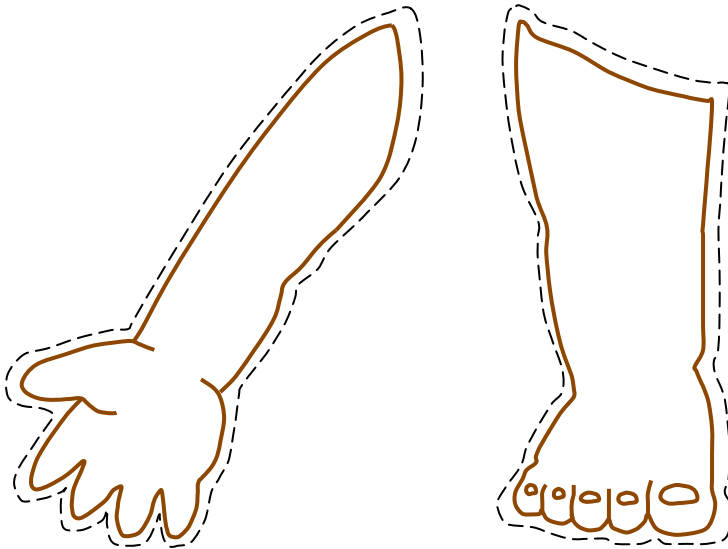
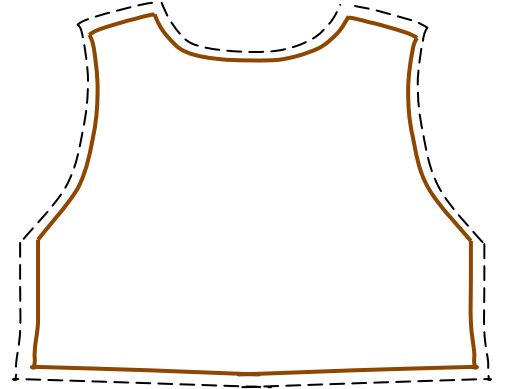
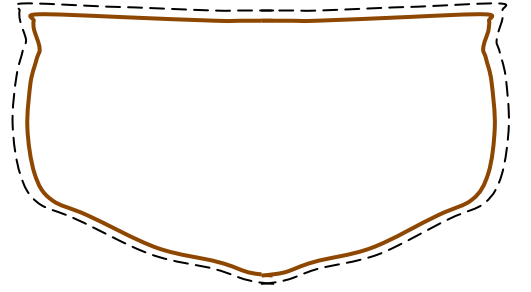
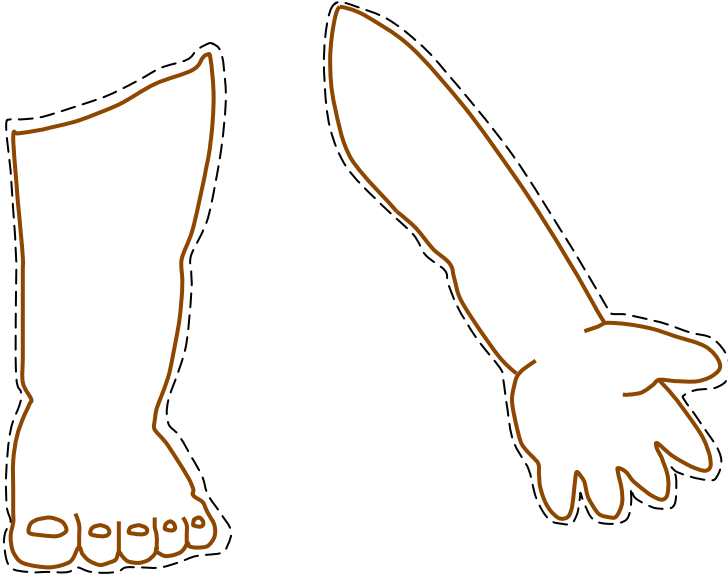
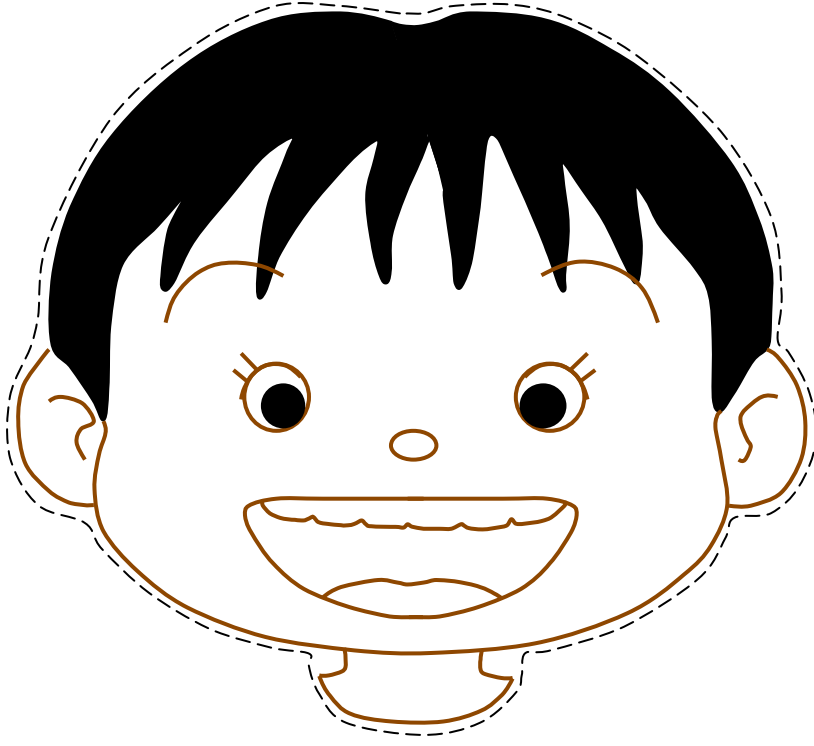

الصق أجزاء الوجه.

وجهي

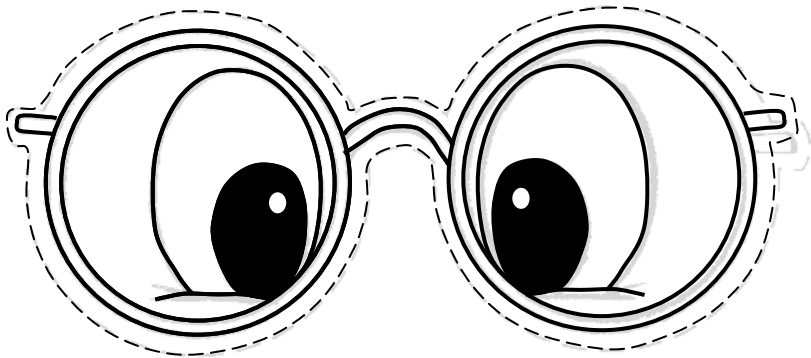
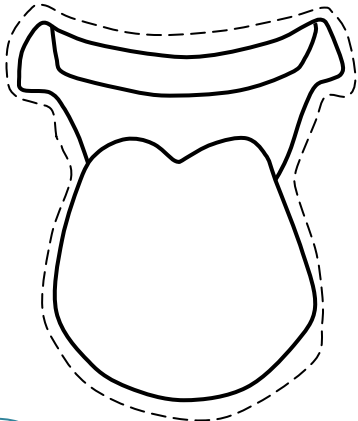
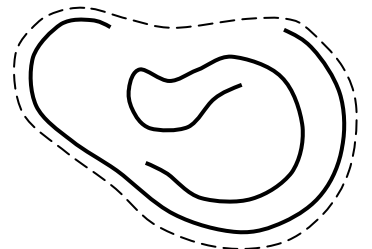
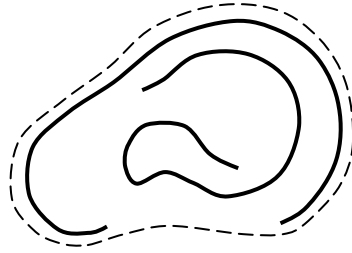
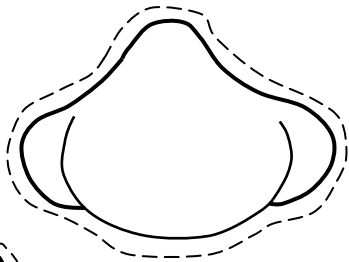
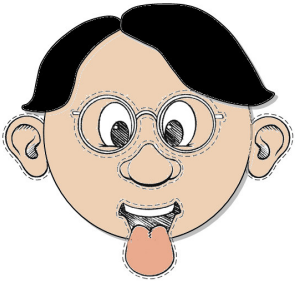
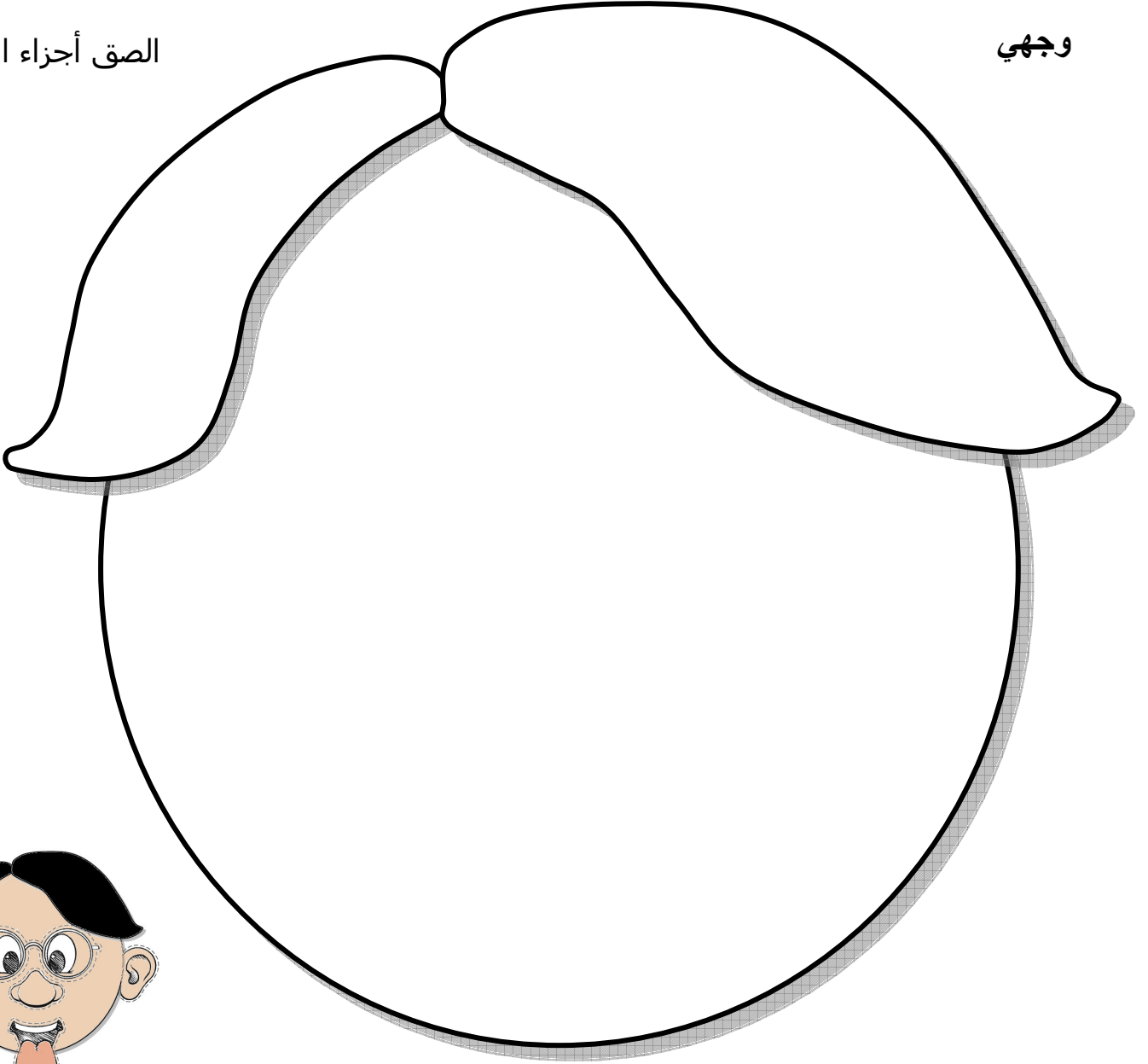

أصوات نسمعها

2

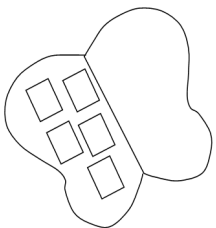

1

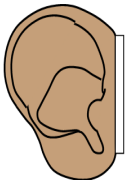

أصوات نسمعها

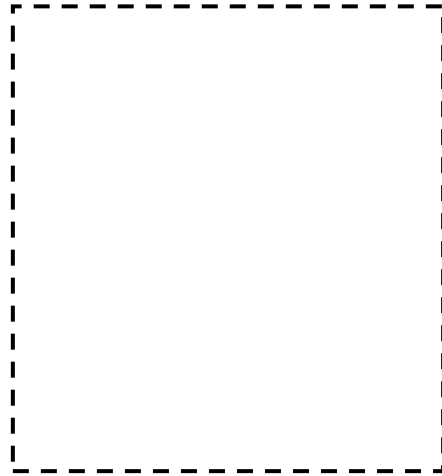
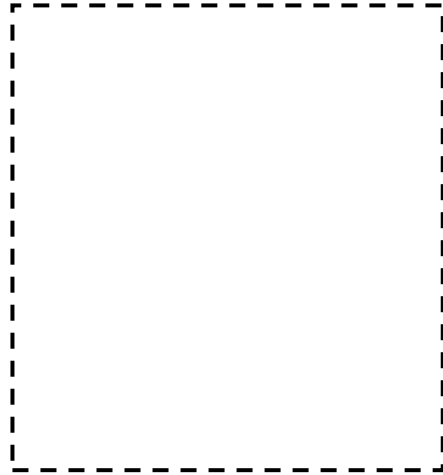
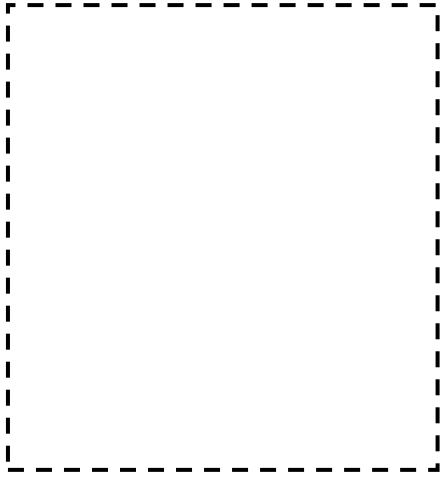

سمع

2

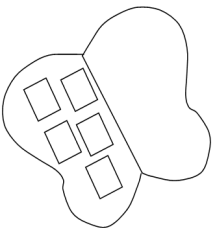

1

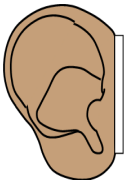

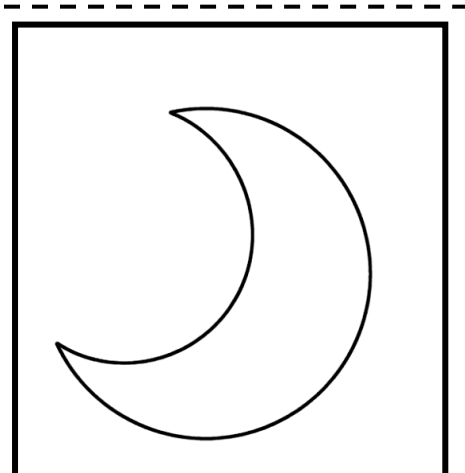
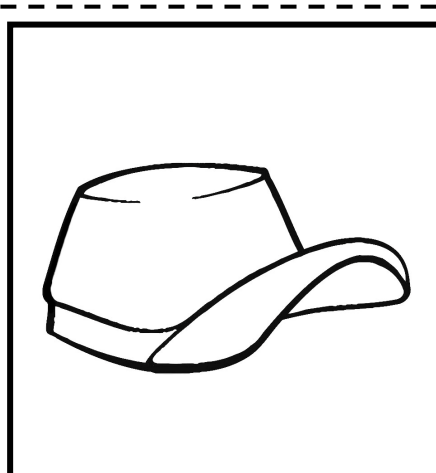
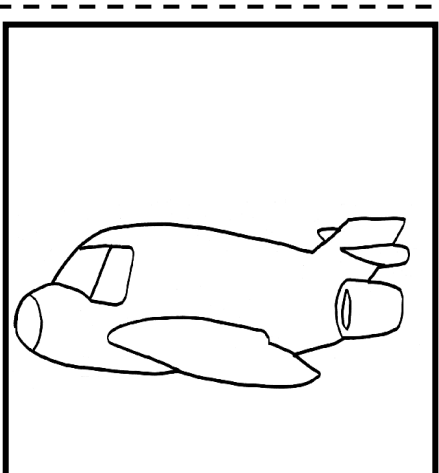
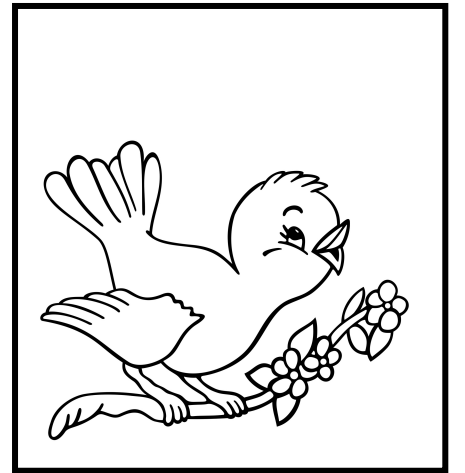
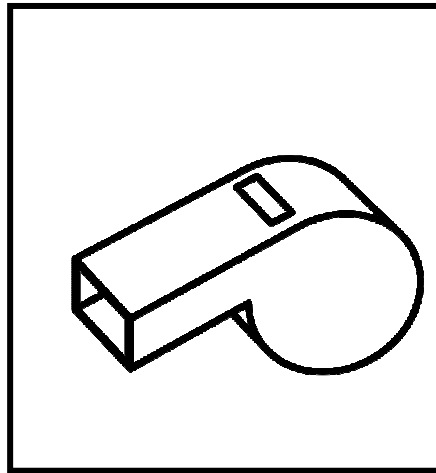
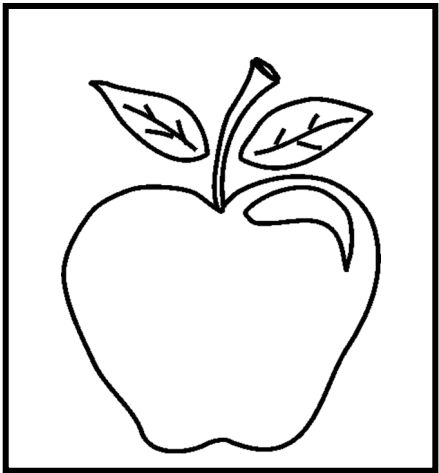
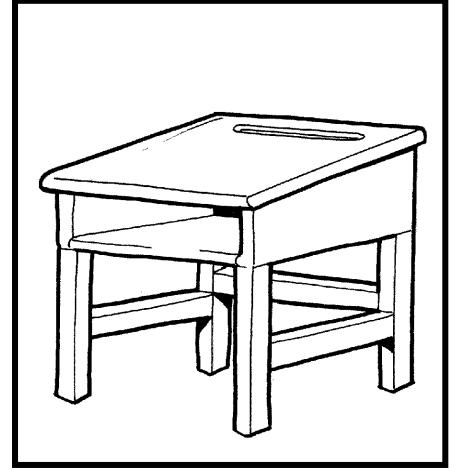
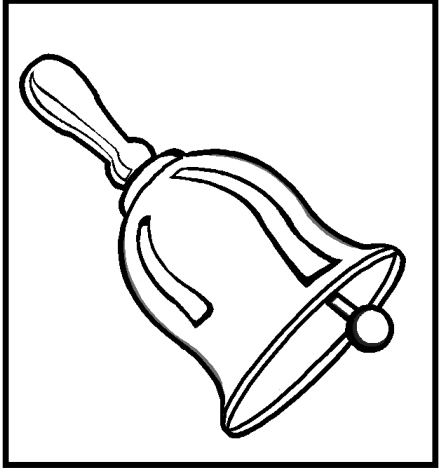

- لون الصور .

- قص صورة الأذن في " أ و ب " بحيث تكون الأذن "أ" غلاف الكتيب.

- قص صور " ج " وألصق ما يمكنك سماع صوته داخل صورة الأذن " ب "

2

1

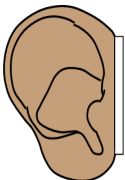
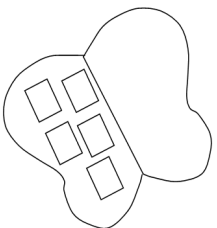

بيدي "أ"

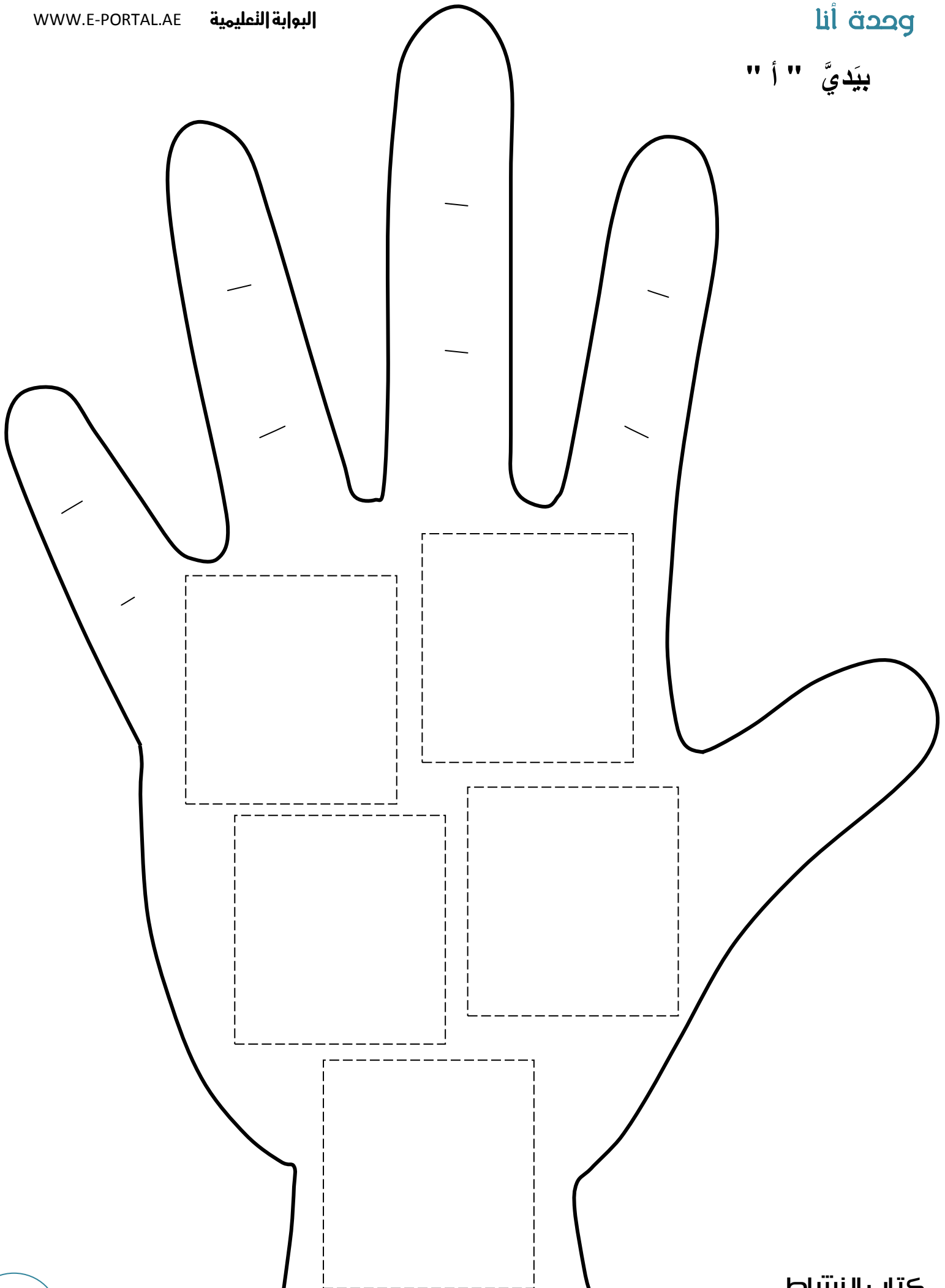

بيدي " ب "

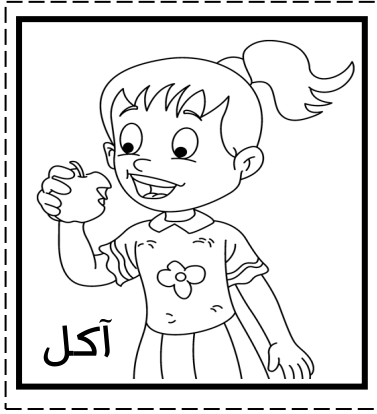

- لون الصور .

- قص الصور التي تدل على أفعال نقوم بها باستخدام أيدينا والصقها على صورة اليد.

الصق أفراد عائلتك. " للبنات "

عائتي



أمي



أبي

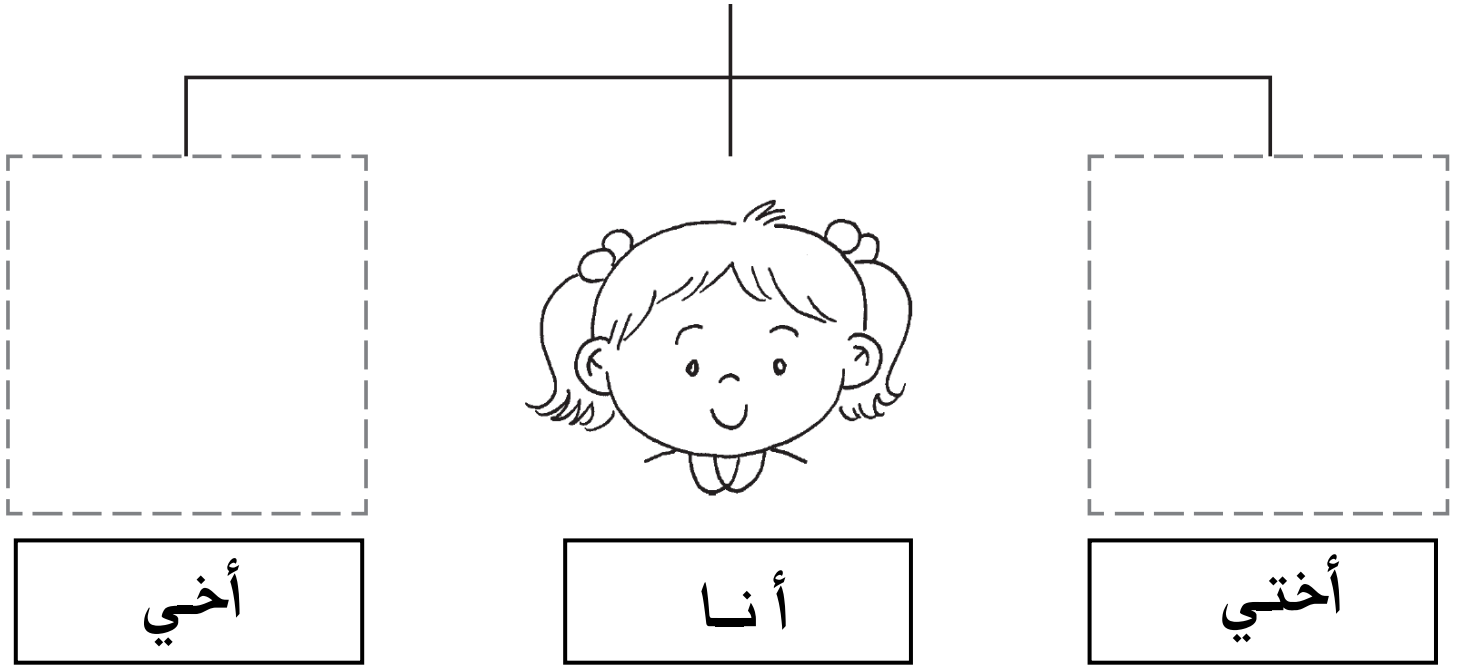

الصق أفراد عائلتك. " للولد "

عائلي

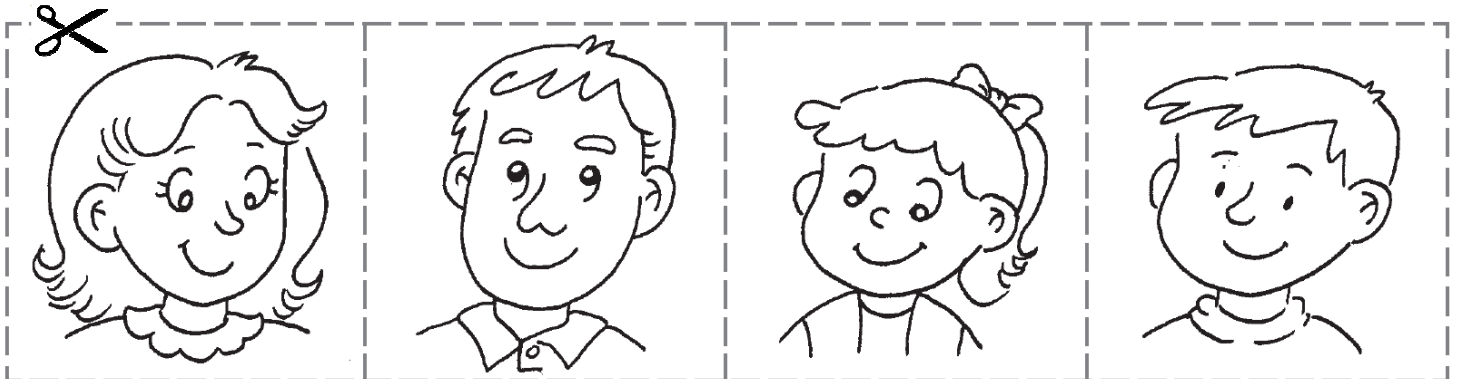
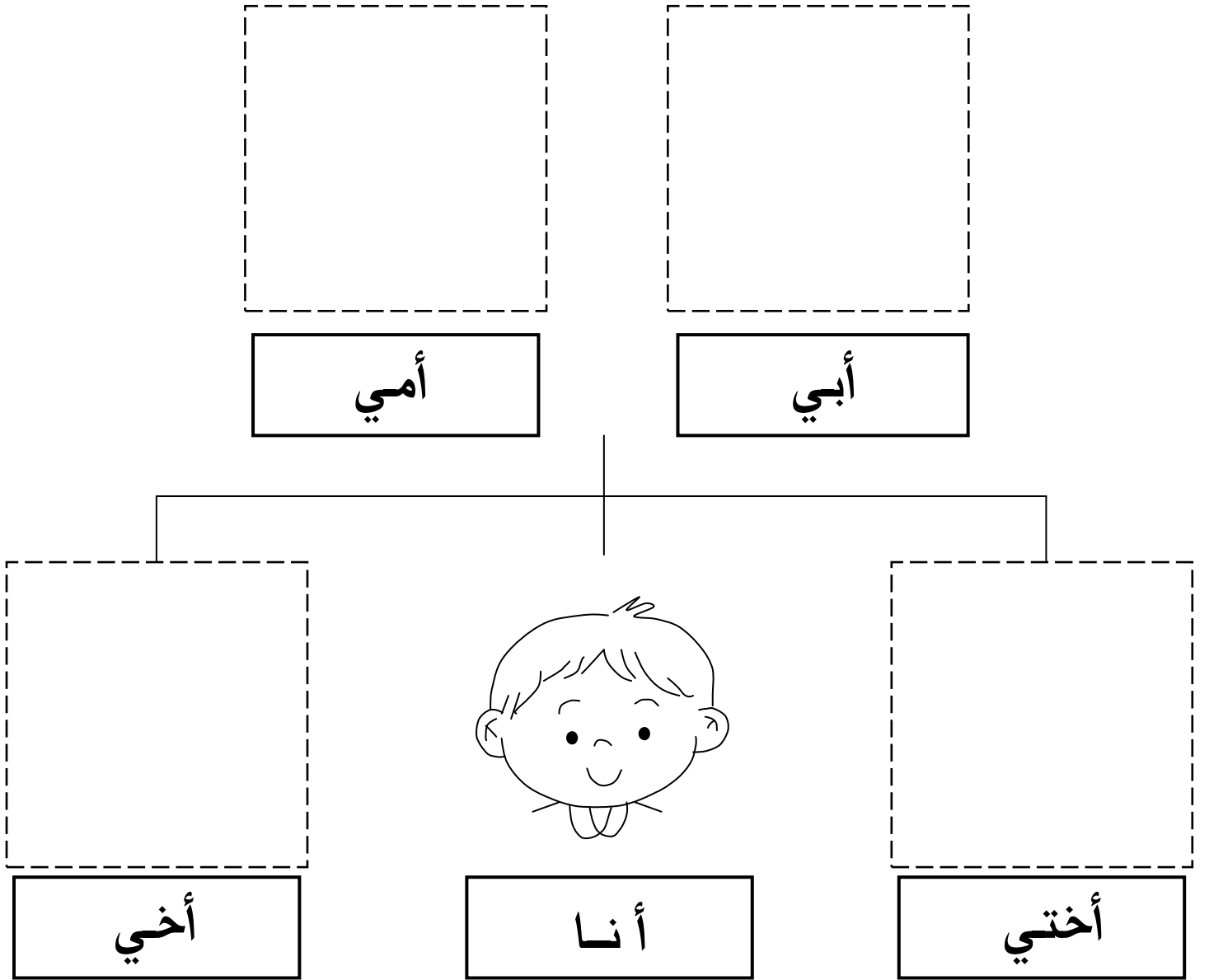

أفراد عائلتي " أ "

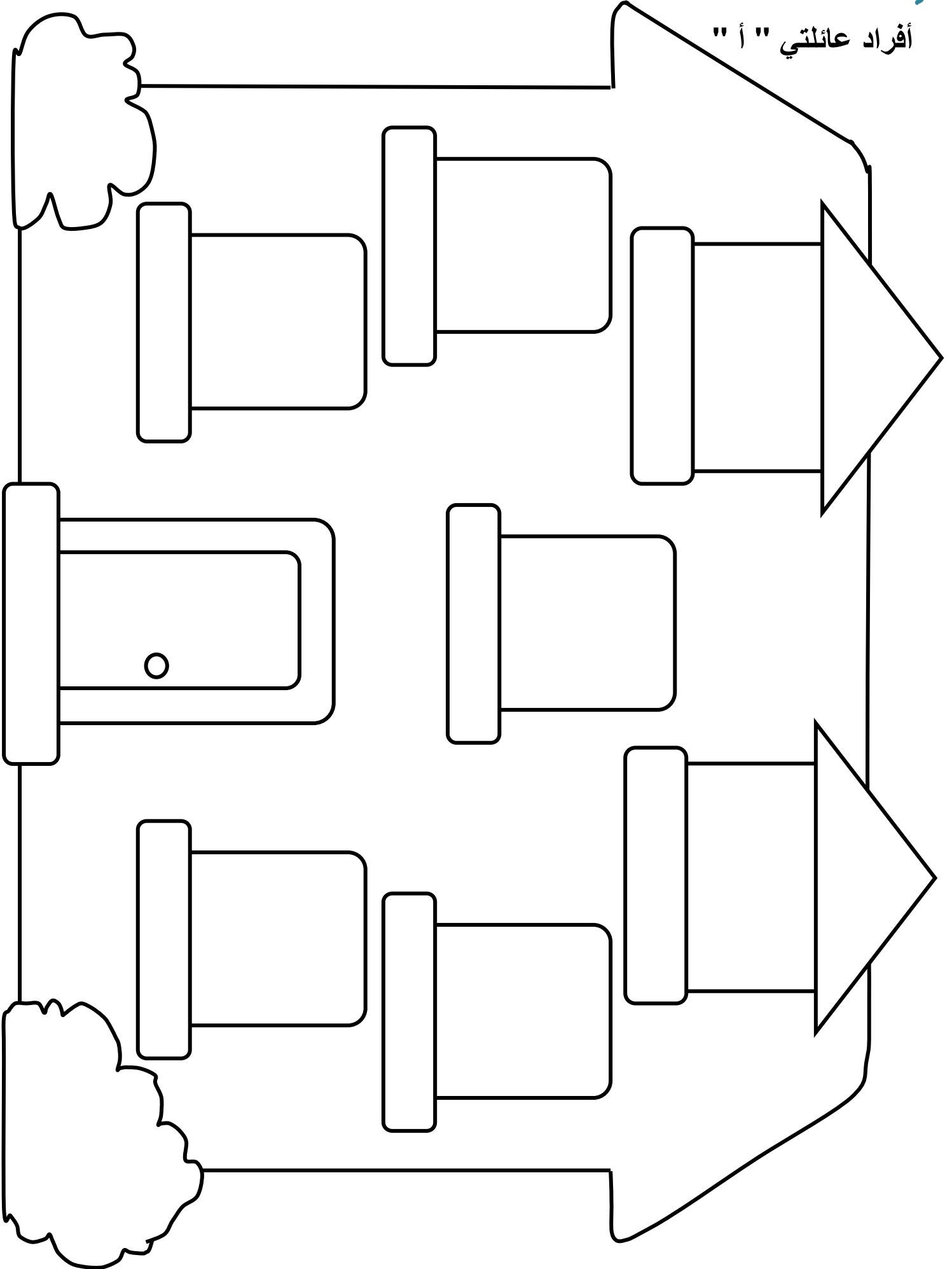

أفراد عائلتي " ب "

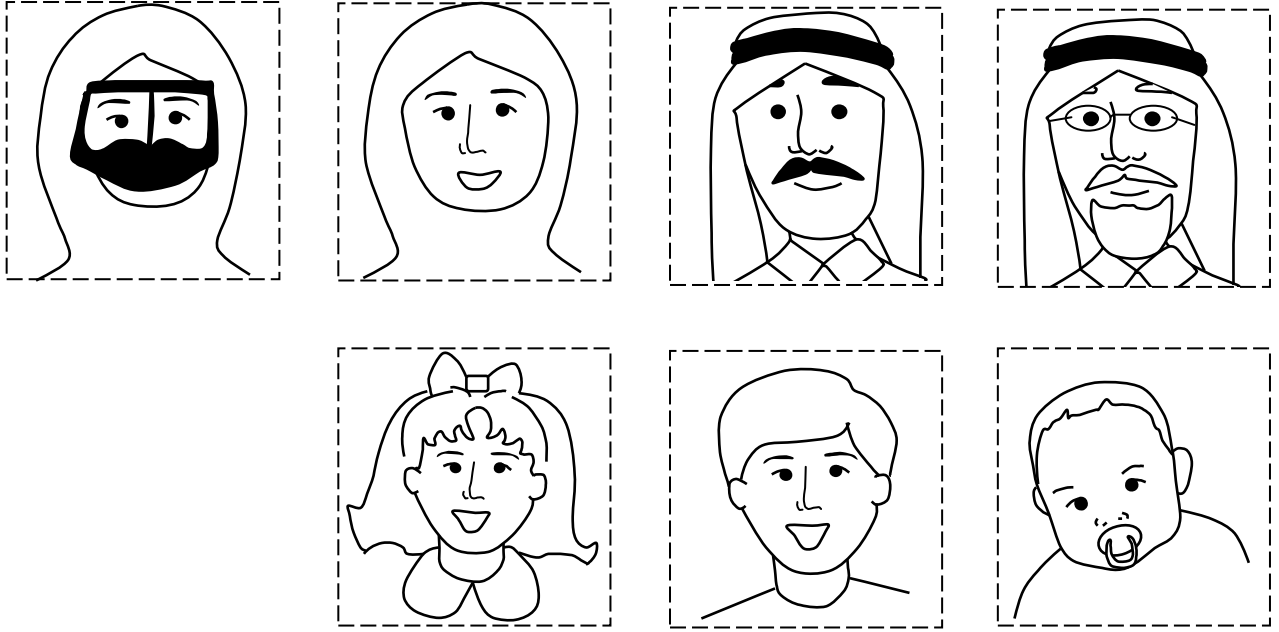

- لون ثم قص صور أفراد عائلتك من صفحة (أفراد عائلتي " ب ").
- الصقها على نوافذ المنزل في صفحة (أفراد عائلتي " أ ").

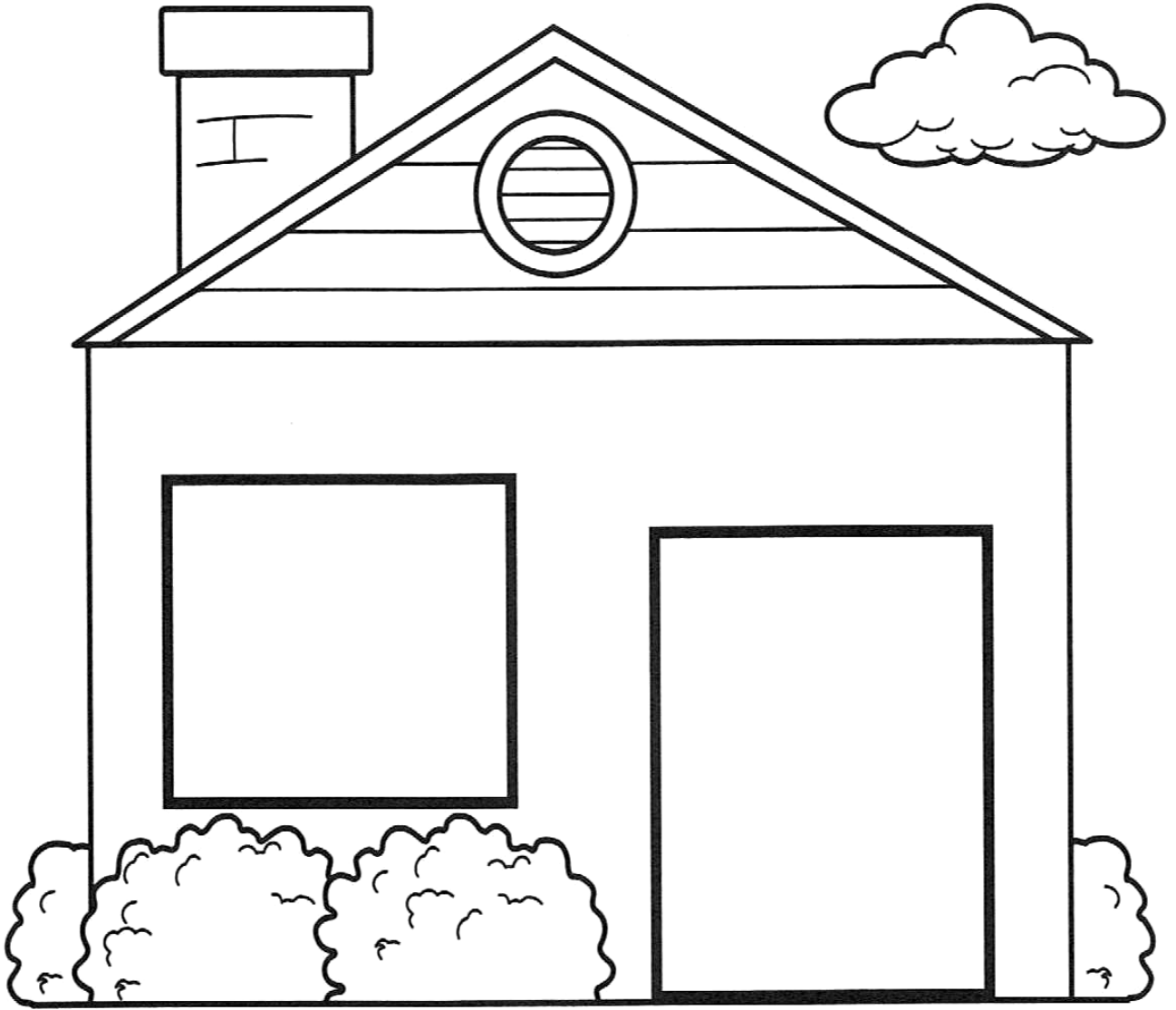

الصق أجزاء المنزل.

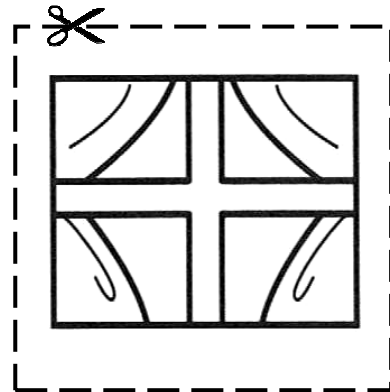
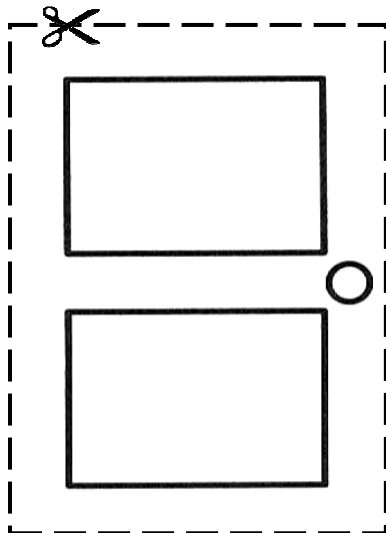

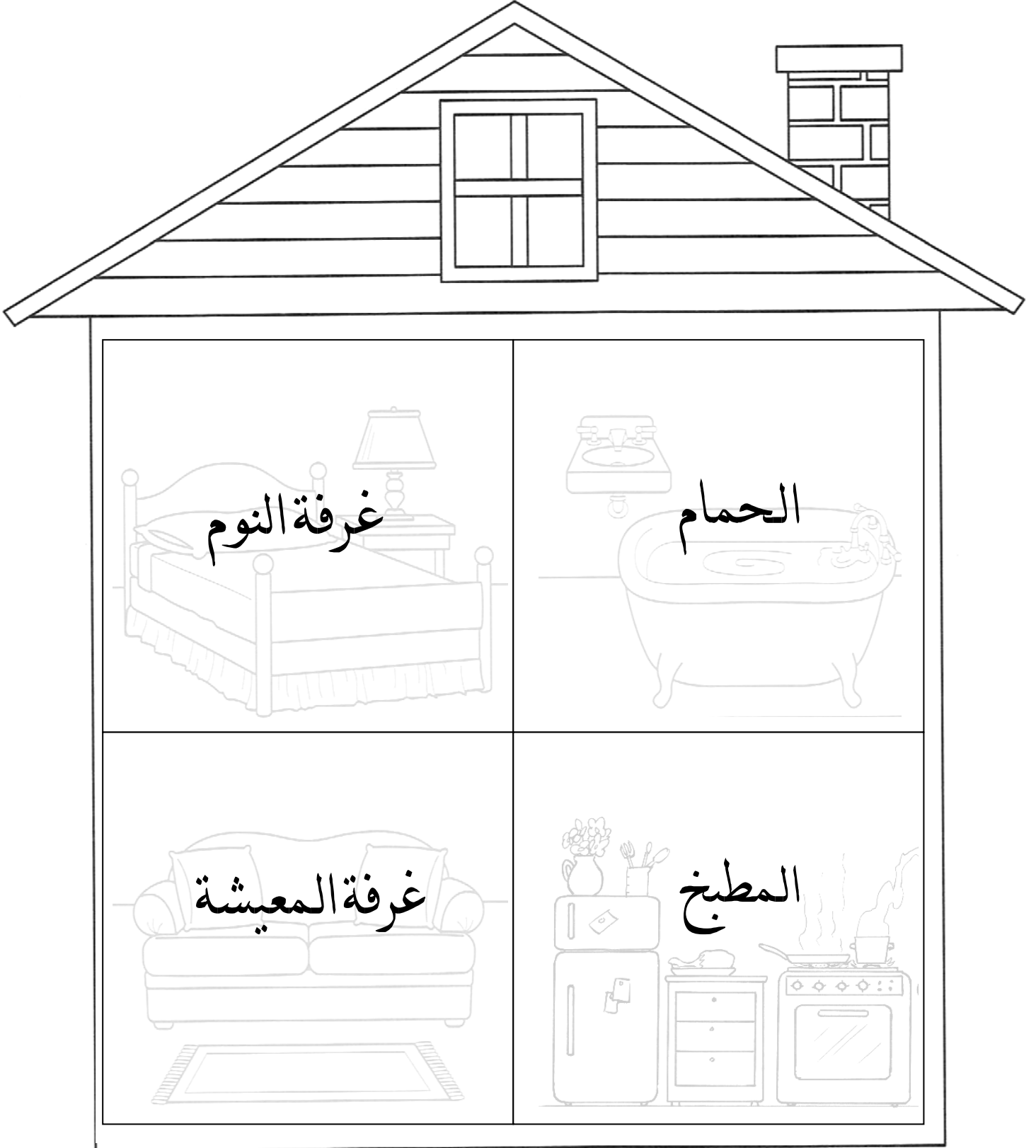

غرف المنزل " ب "

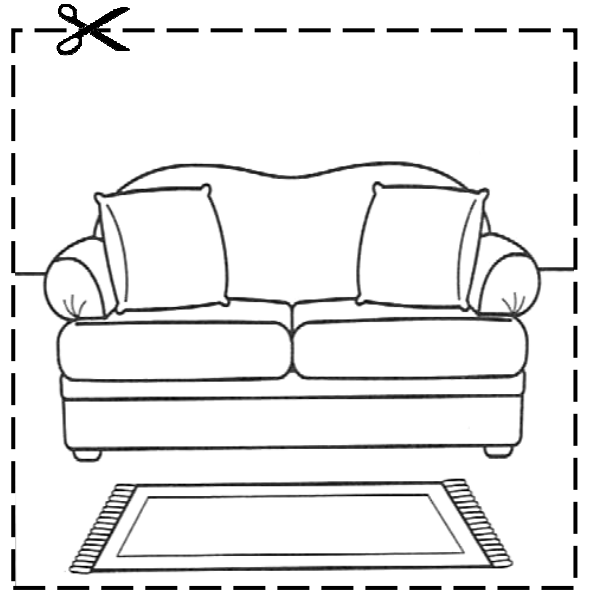
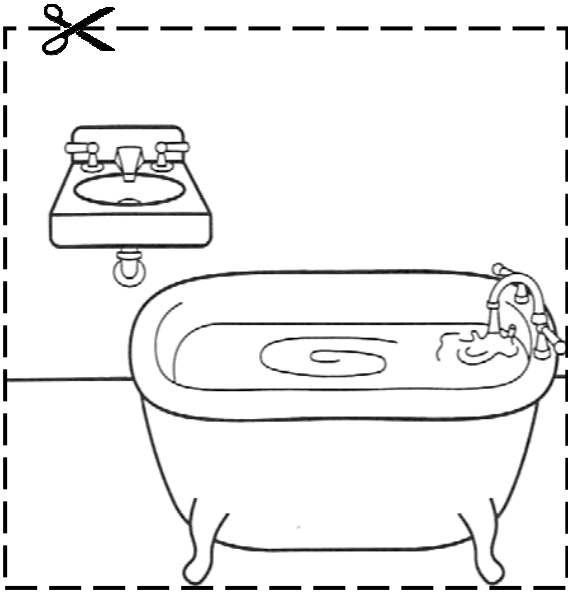
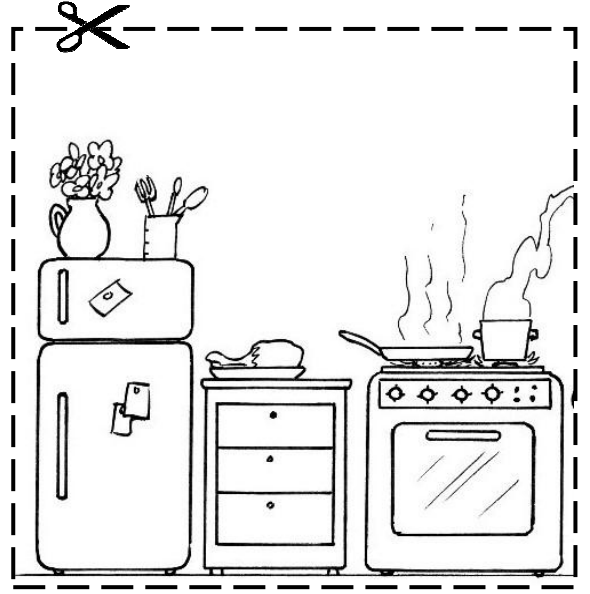
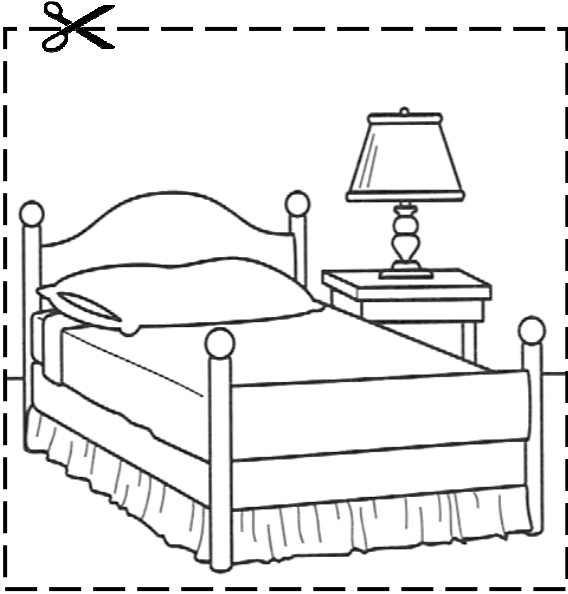

قص الصور والصقها في غرف المنزل " أ "

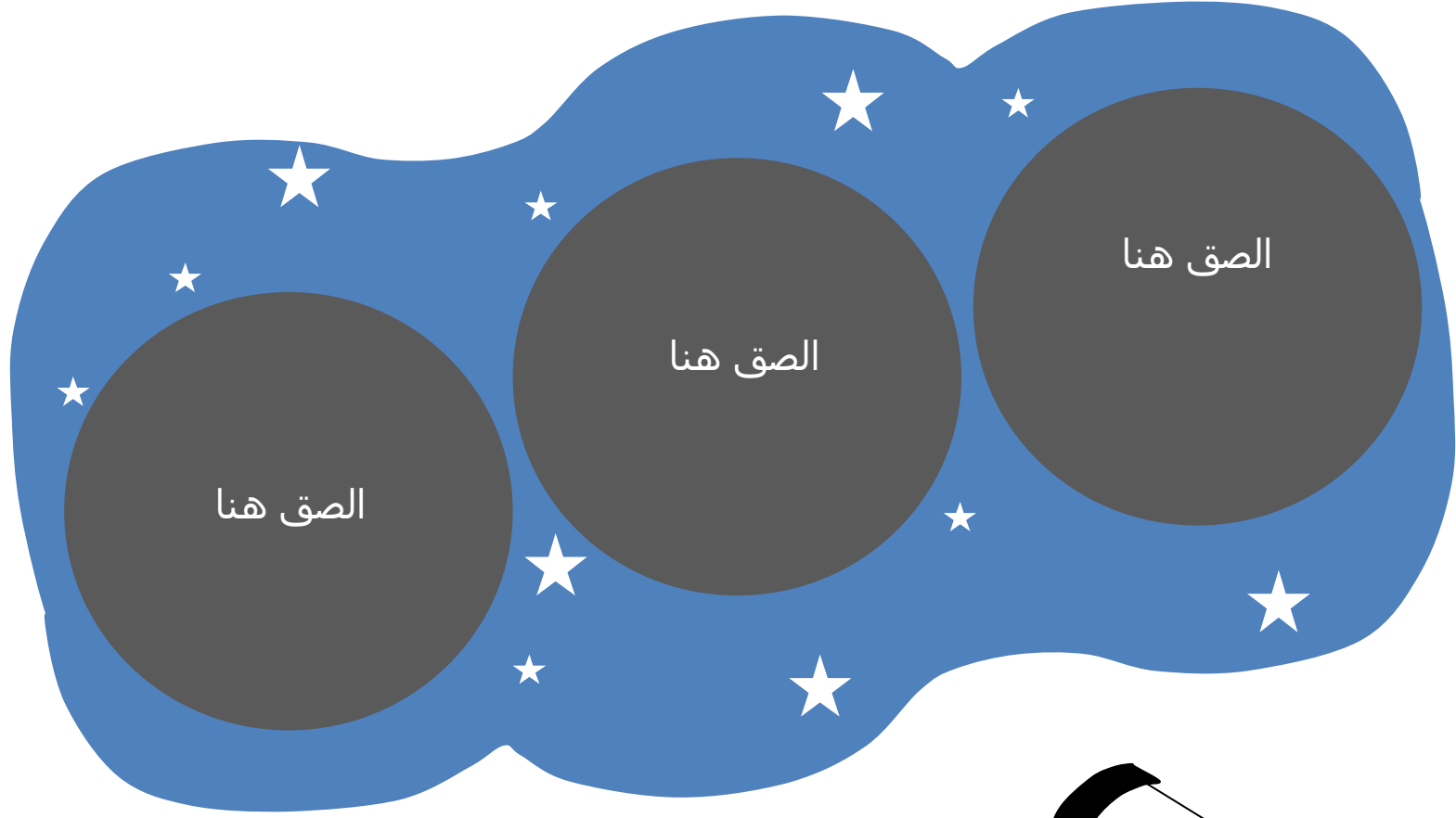

قص أطوار القمر الموجودة في الأسفل
والصقها في السماء.

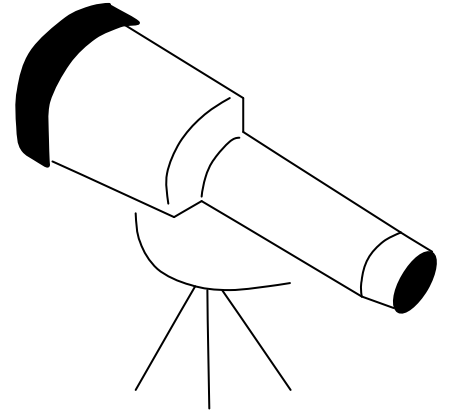

دمية ورقية " أ "

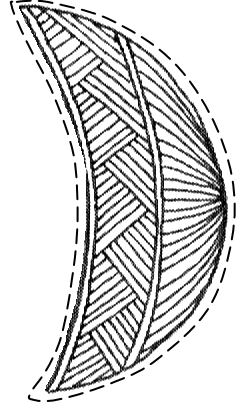
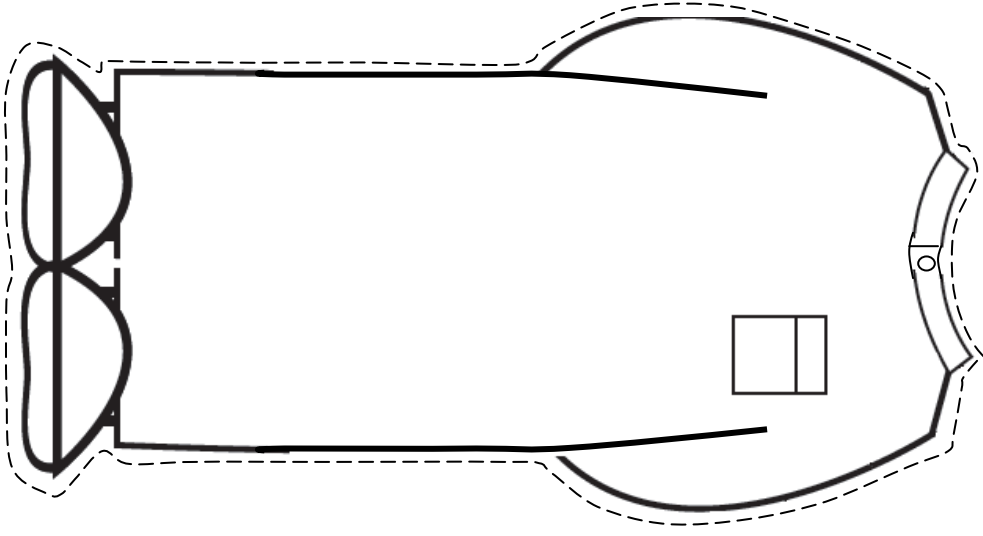

اصنع دمية ورقية. أمد ینھب إلى المسجد للصلاة

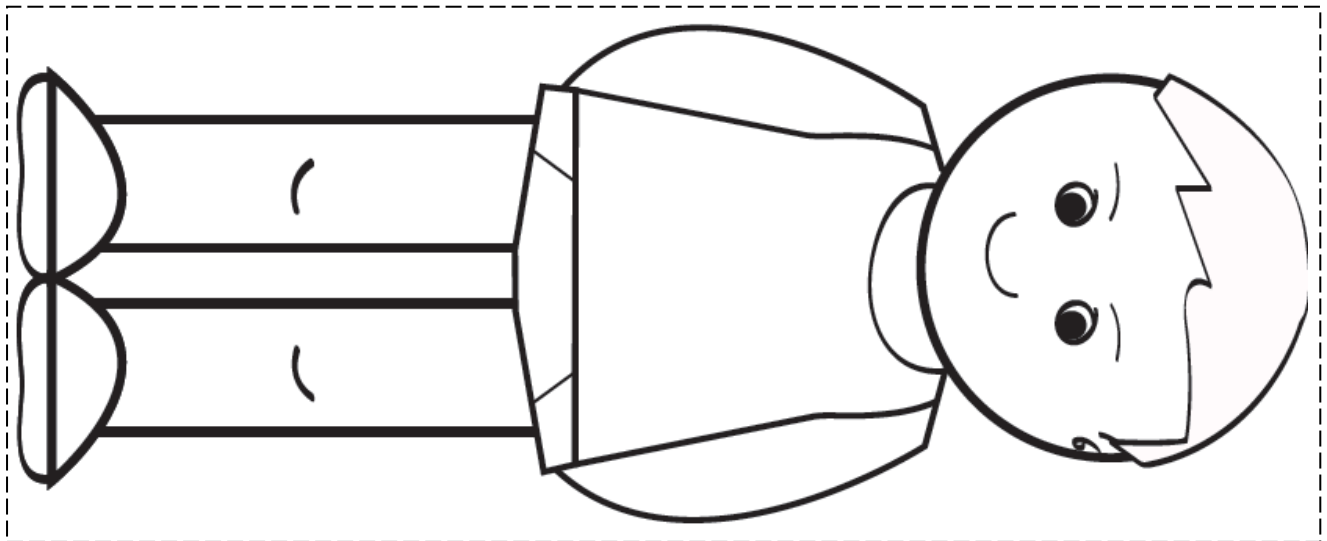

دمية ورقية " ب "

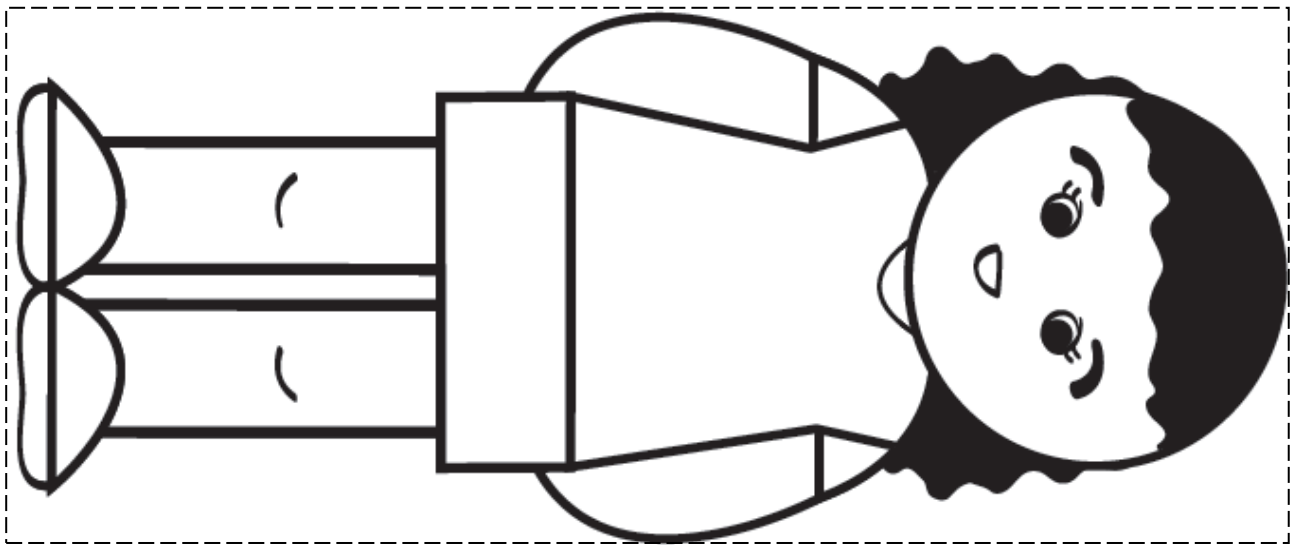
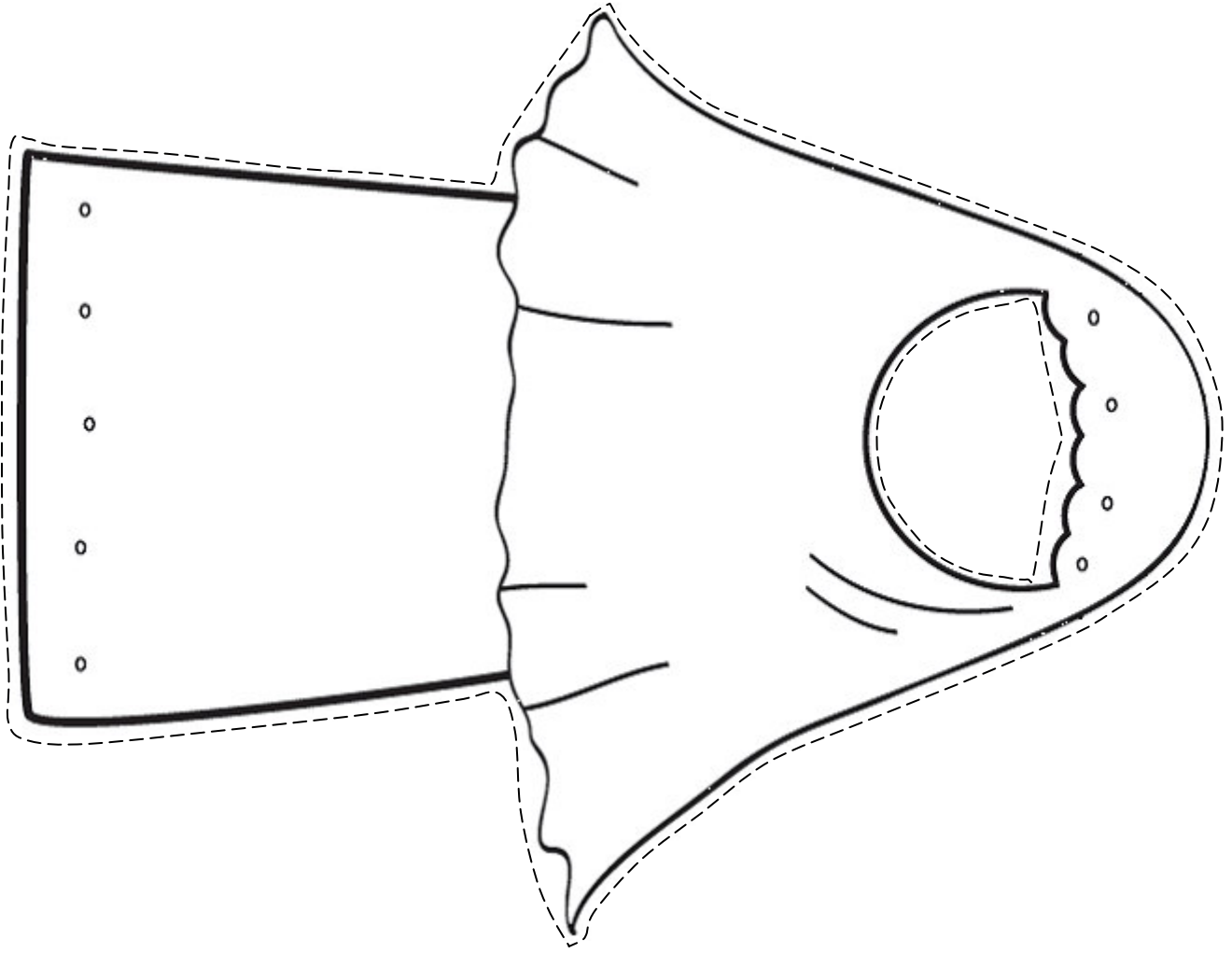

اصنع دمية ورقية. فاطمة ترتدي ملابسها لتصلي.

دمية ورقية " ج "

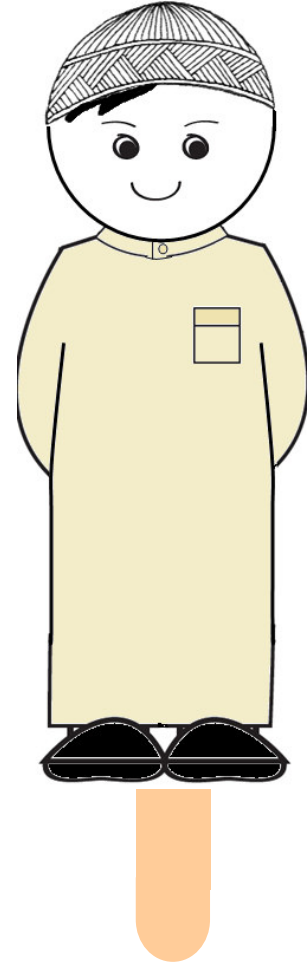
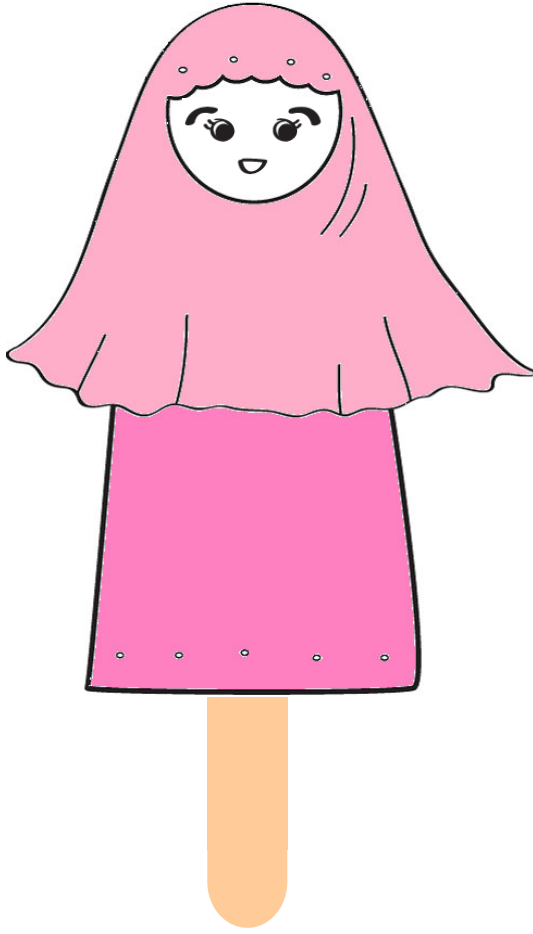

طريقة صنع الدمية:

- لون صورة الملابس.
- قص صورة أحمد وفاطمة.
- قص صورة الملابس.
- الصق صورة الملابس على صورة أحمد وفاطمة.
- الصق خلف الصورة عود خشبي للإمساك بالدمية.

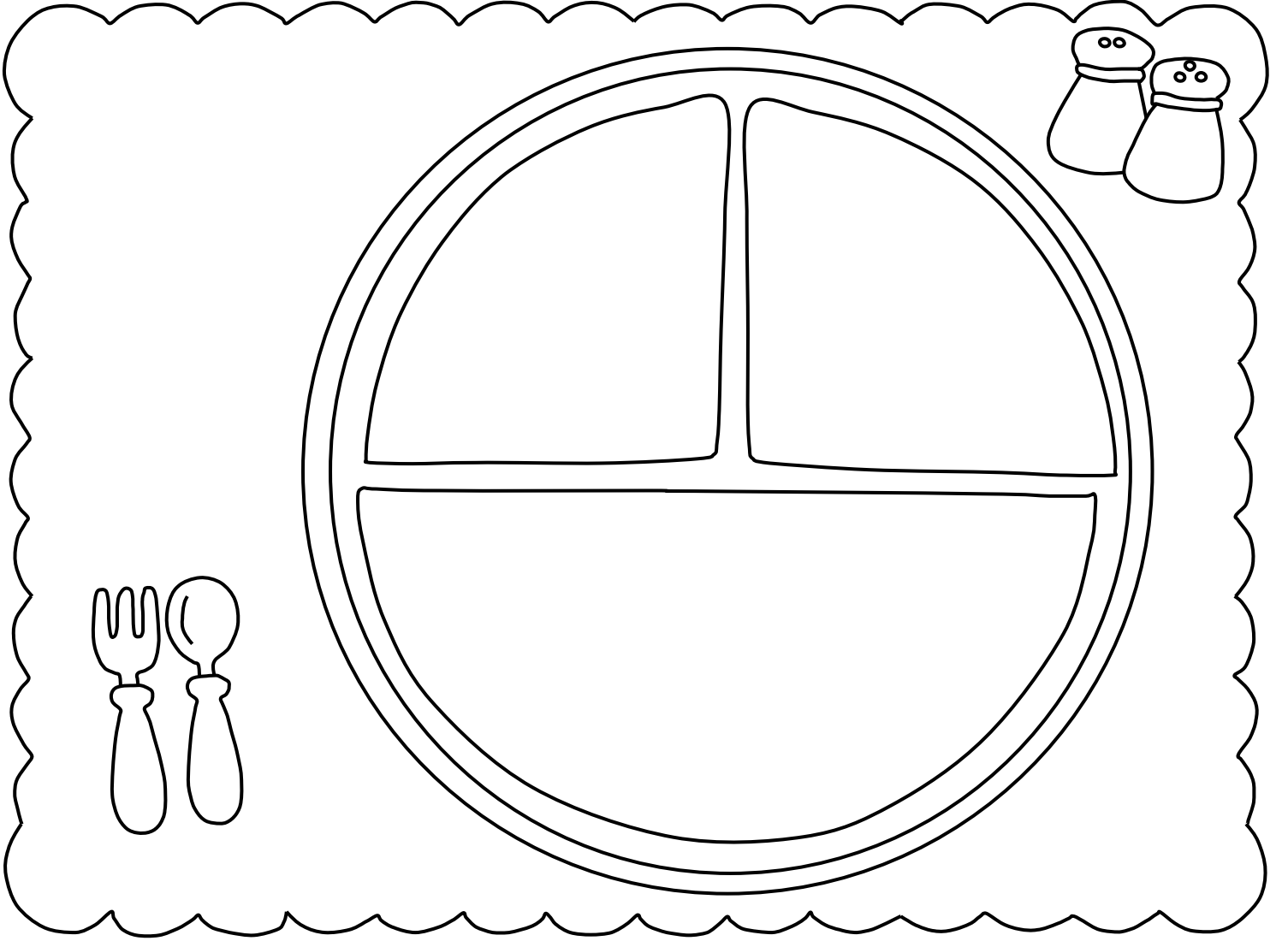

قص وجبتك المفضلة من صفحة (طعامي المفضل " ب ")
الصق الوجبة في الطبق.

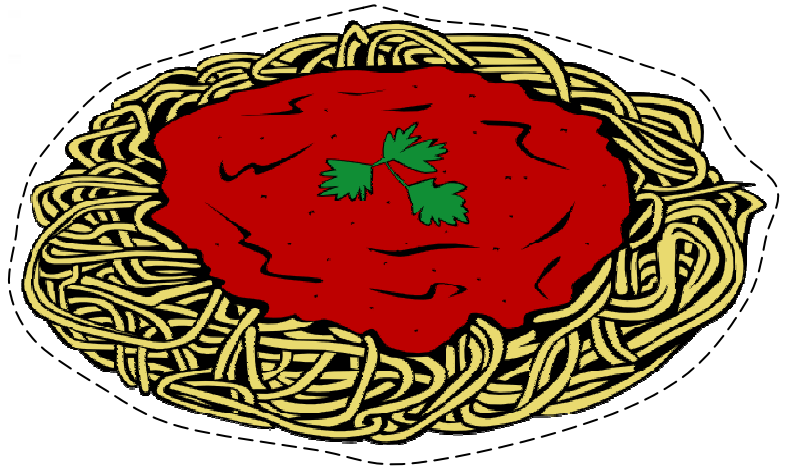
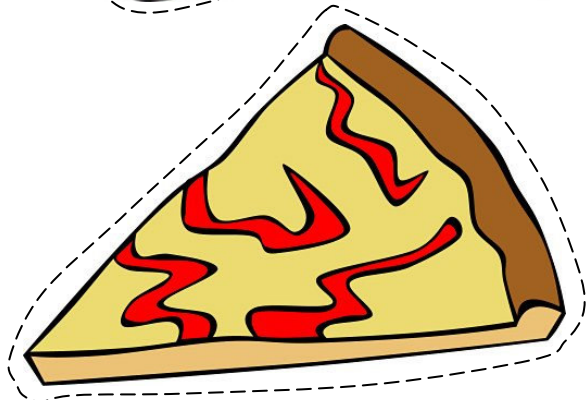
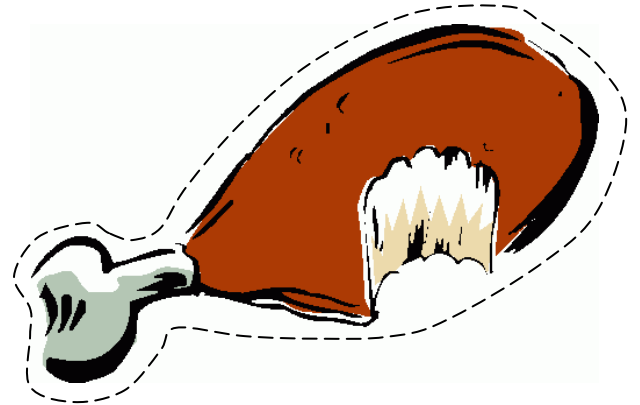
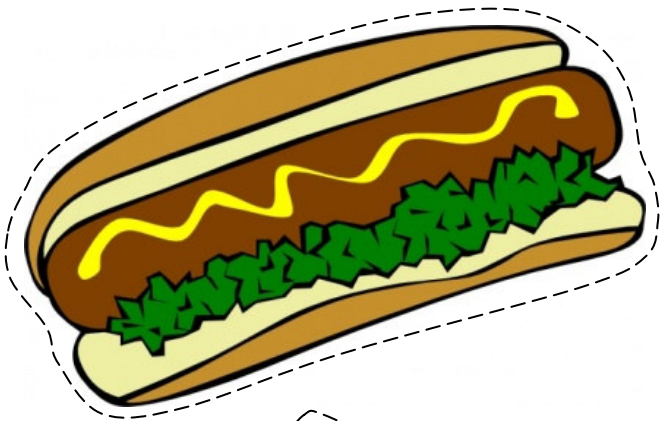
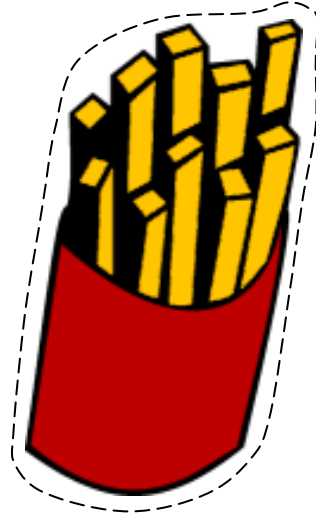
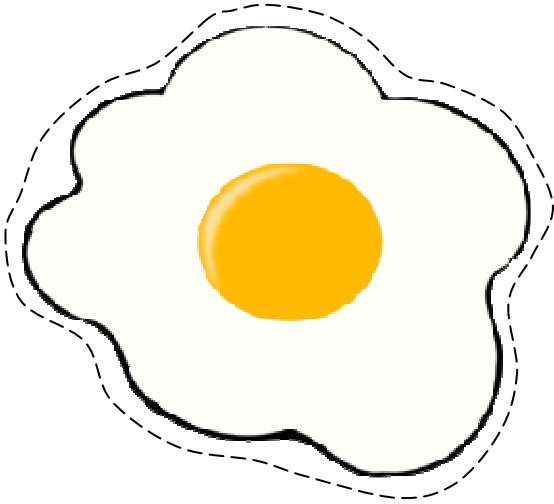
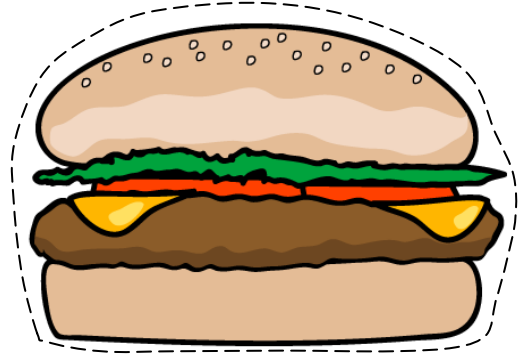
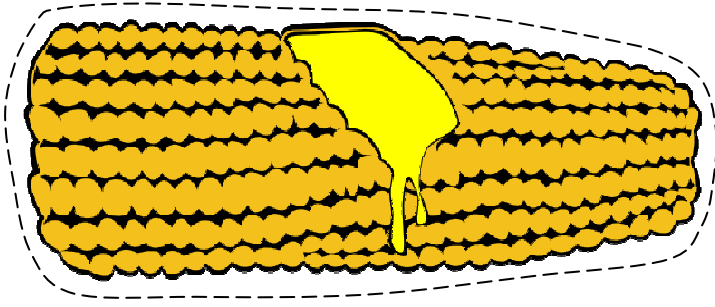

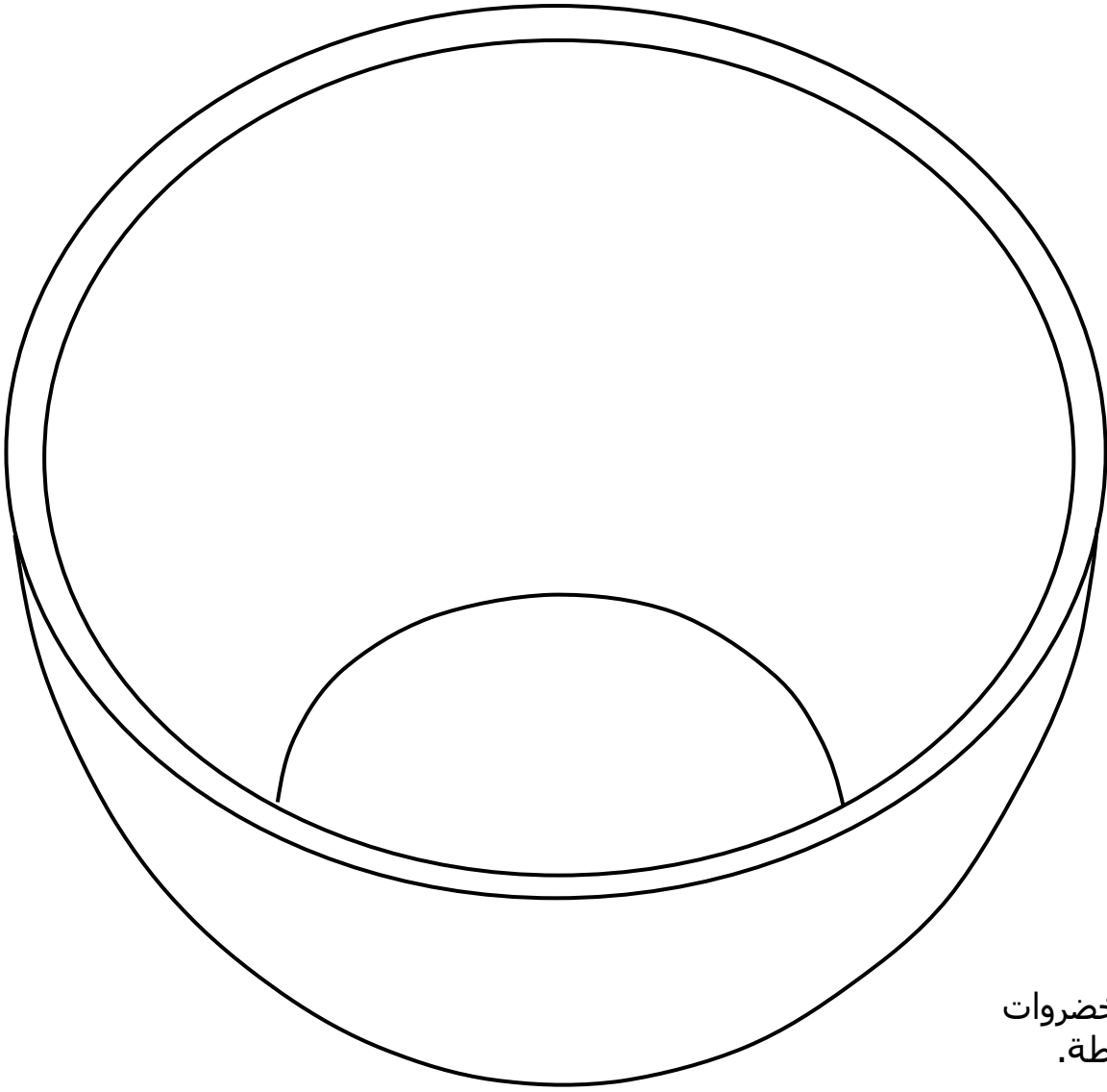

الصق شرائح الخضروات
في طبق السلطة.

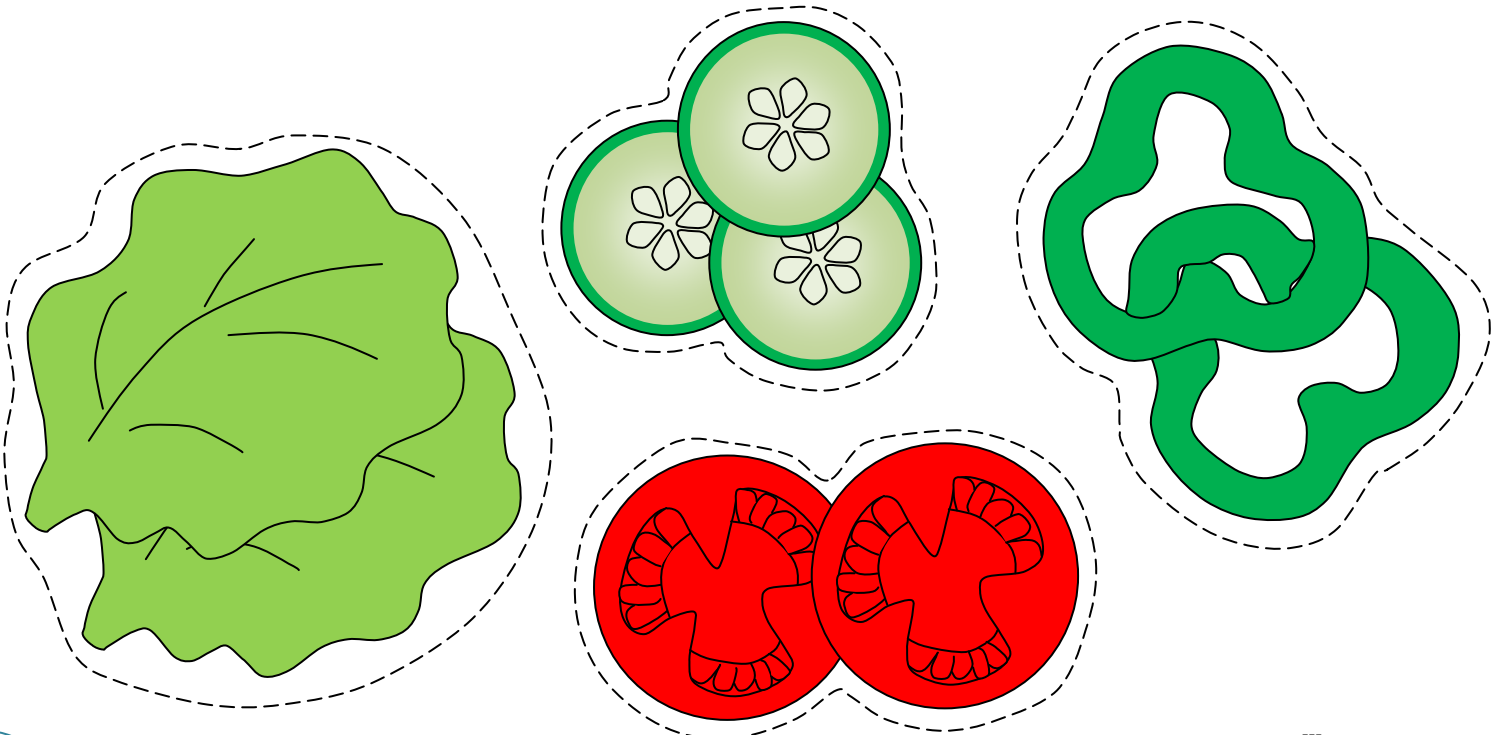

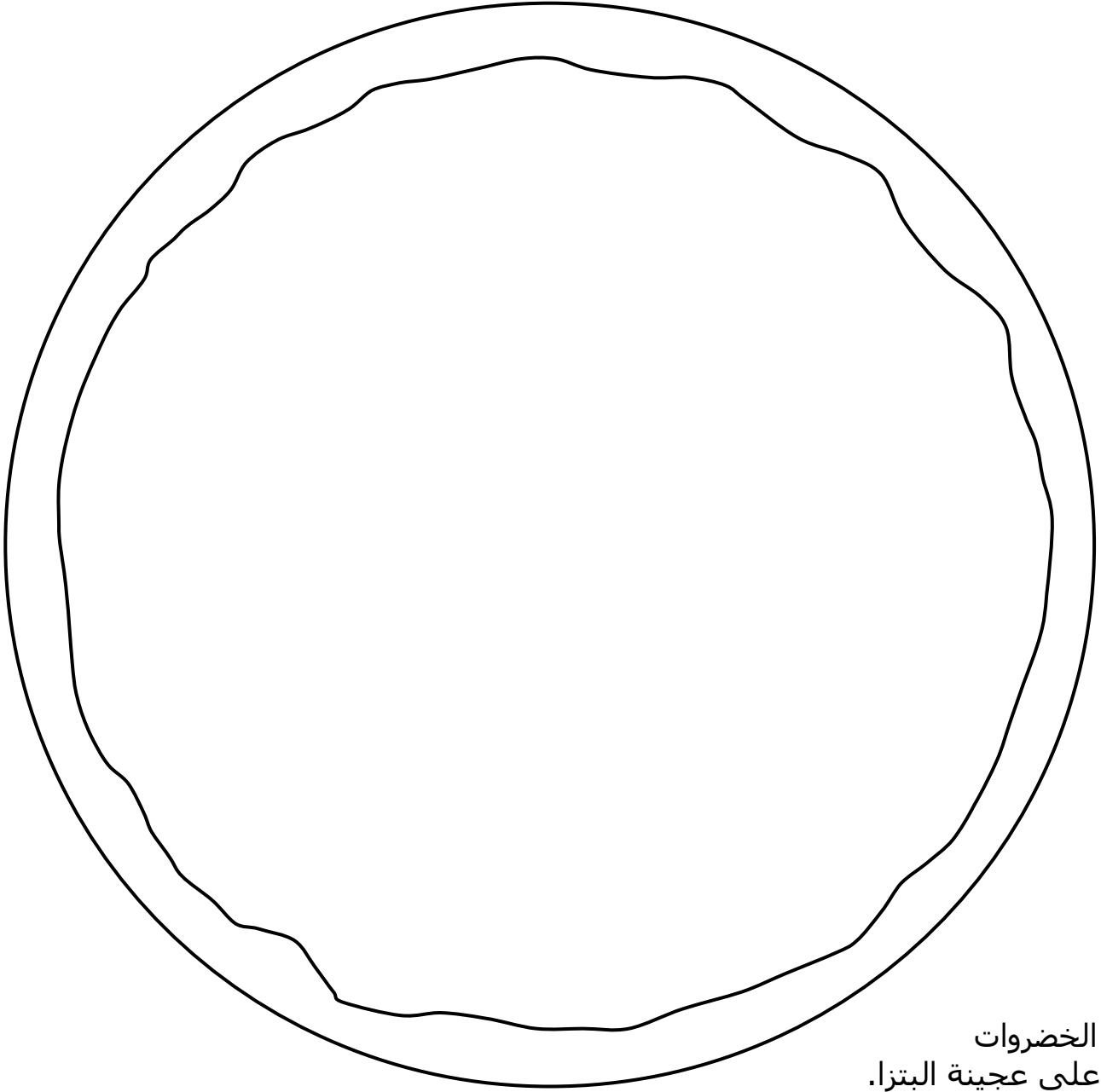

لون شرائح الخضروات
ثم الصقها على عجينة البيتزا.

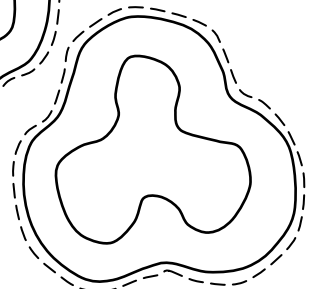
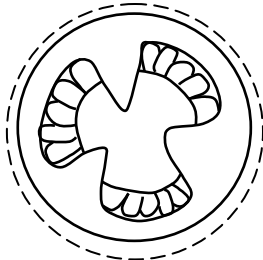
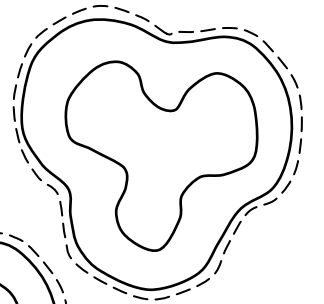
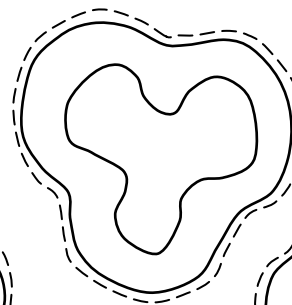
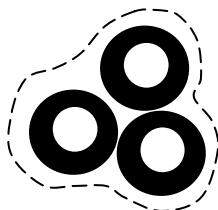
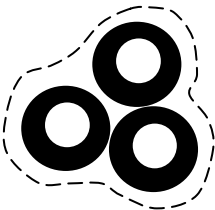

جسم البطة

الصق أجزاء جسم البطة
في مكانها الصحيح.

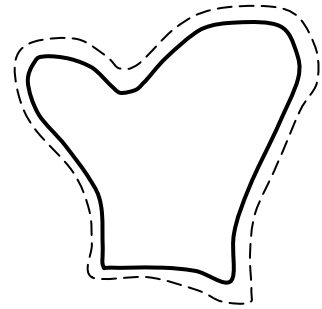
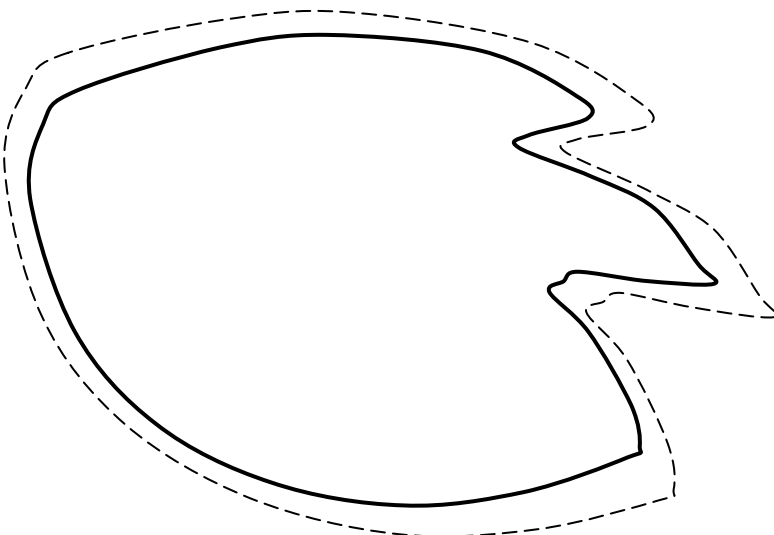
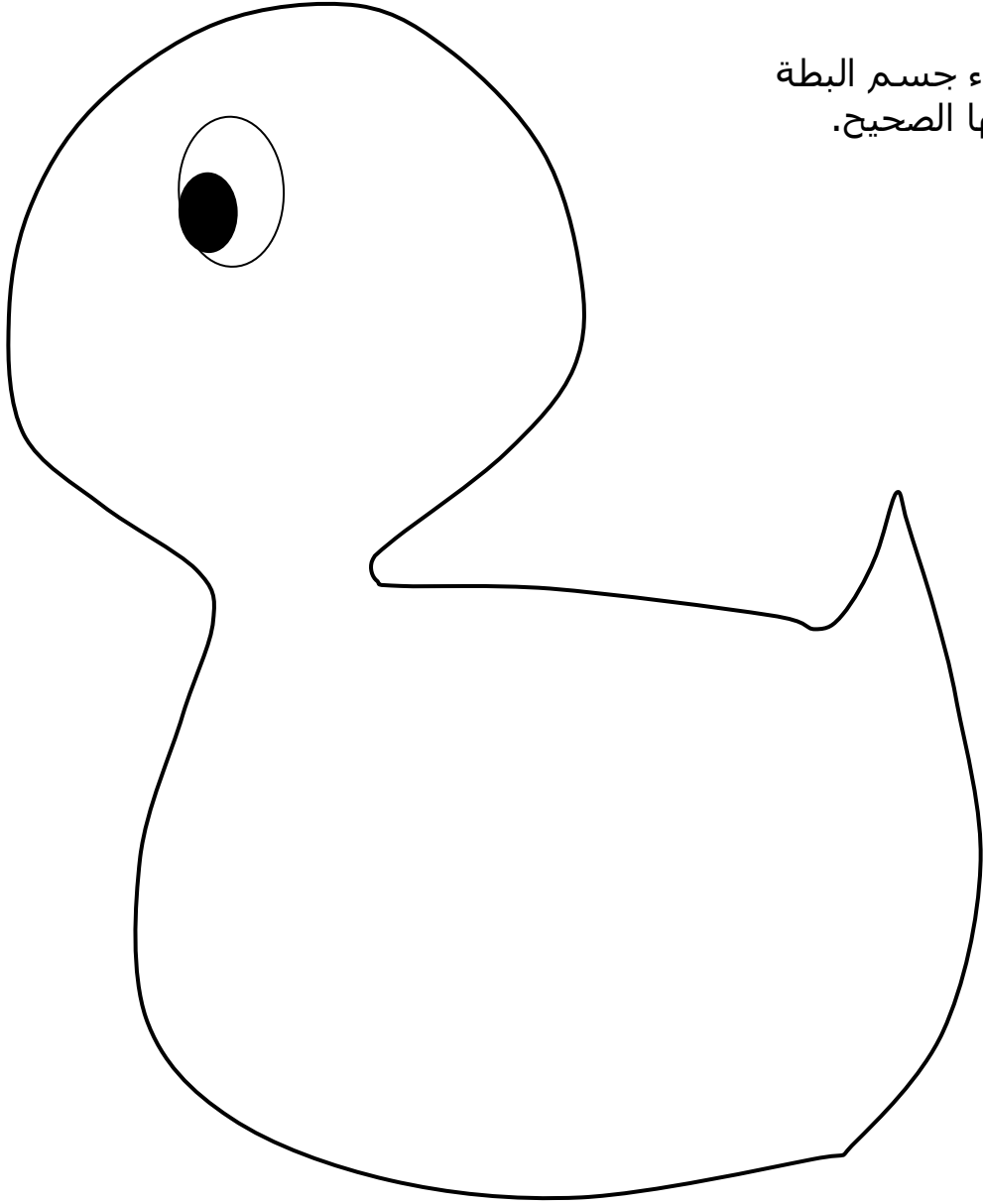

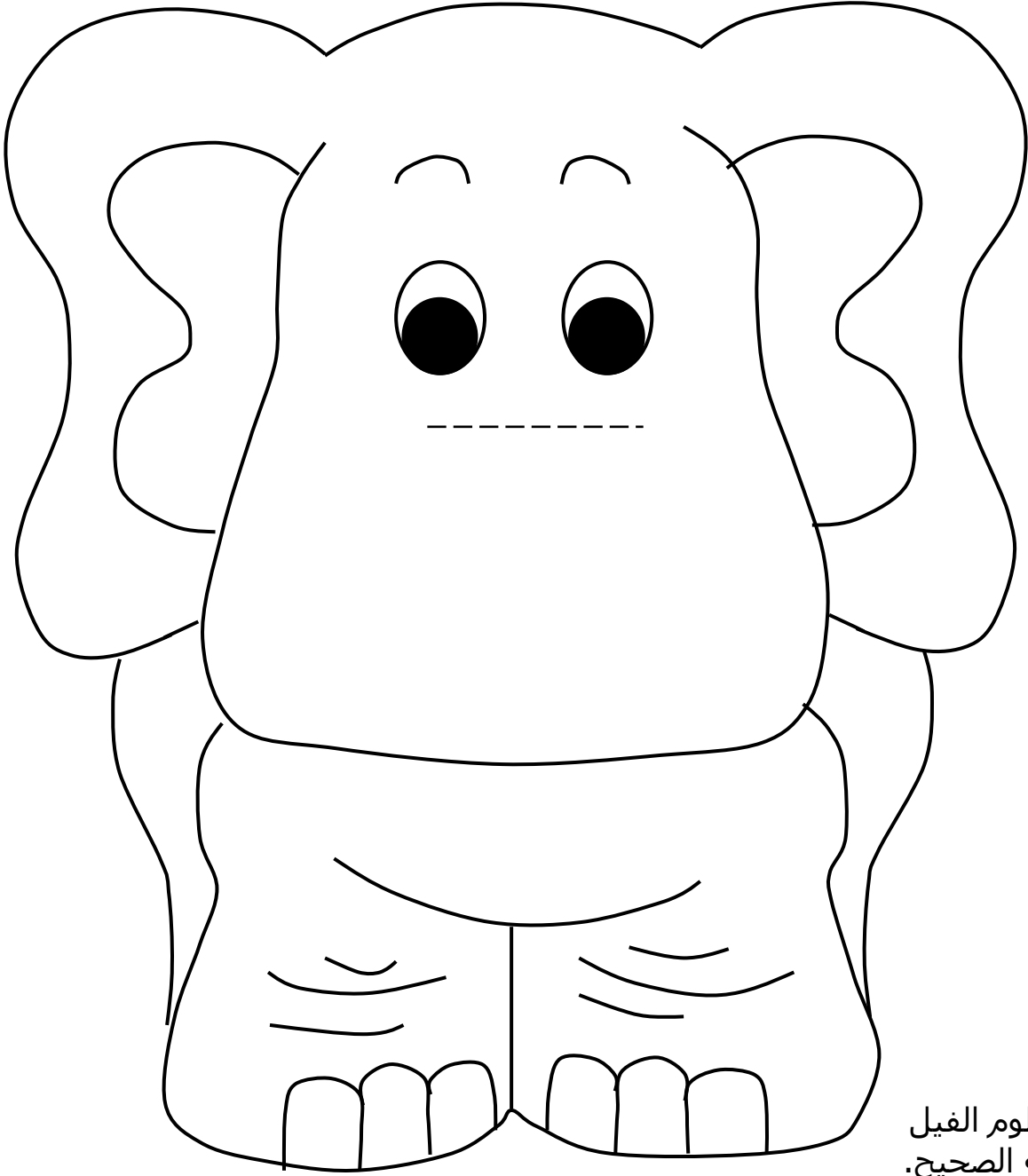

الصق خرطوم الفيل
في مكانه الصحيح.

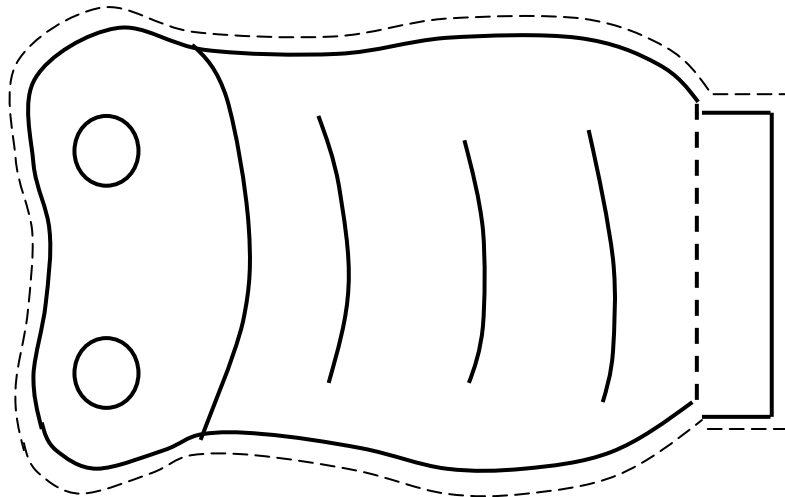

الخروف

الصق كرات من القطن أو خيوط من الصوف على جسم الخروف.

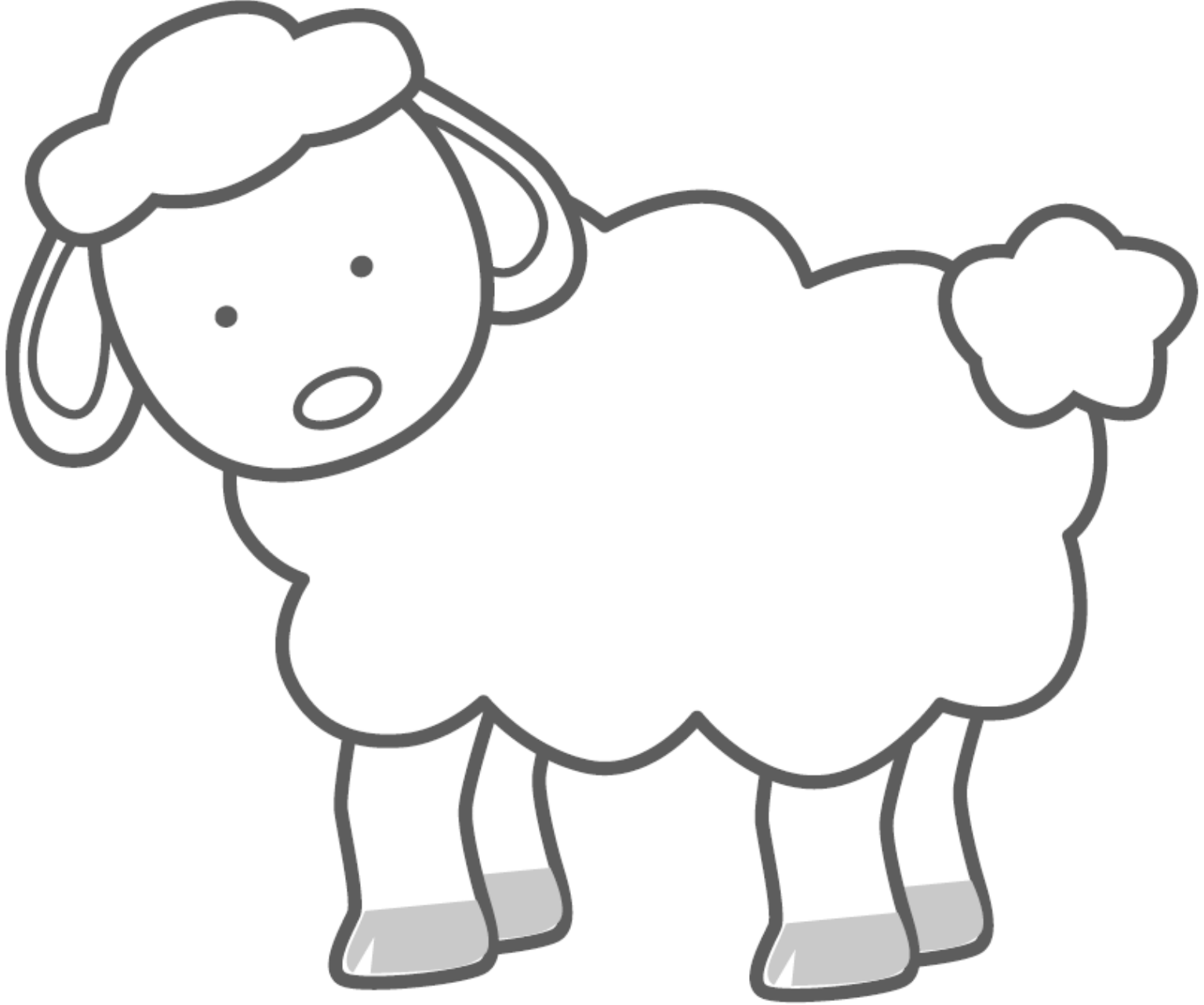

السحفاة

لون السحفاة وقص أطراف الصورتين.
اقطع الخط المنقط في درع السحفاة خطأ مستقيماً.
ادخل رأس السحفاة كما موضع في الصورة أدناه.

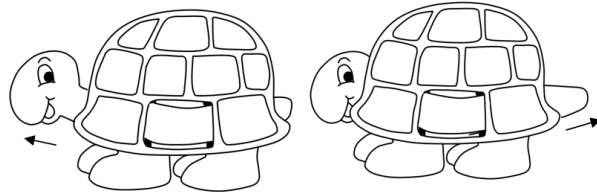
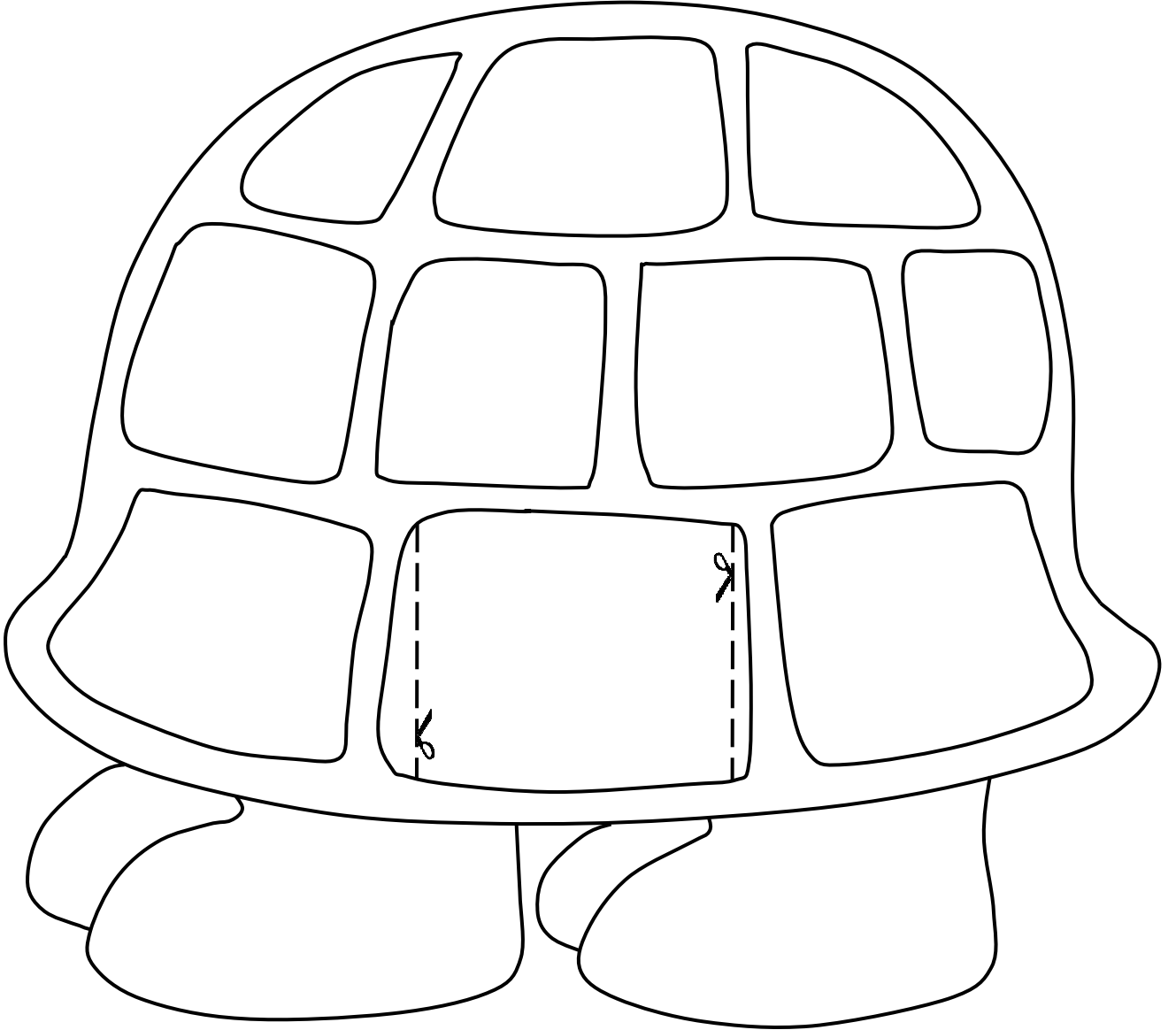
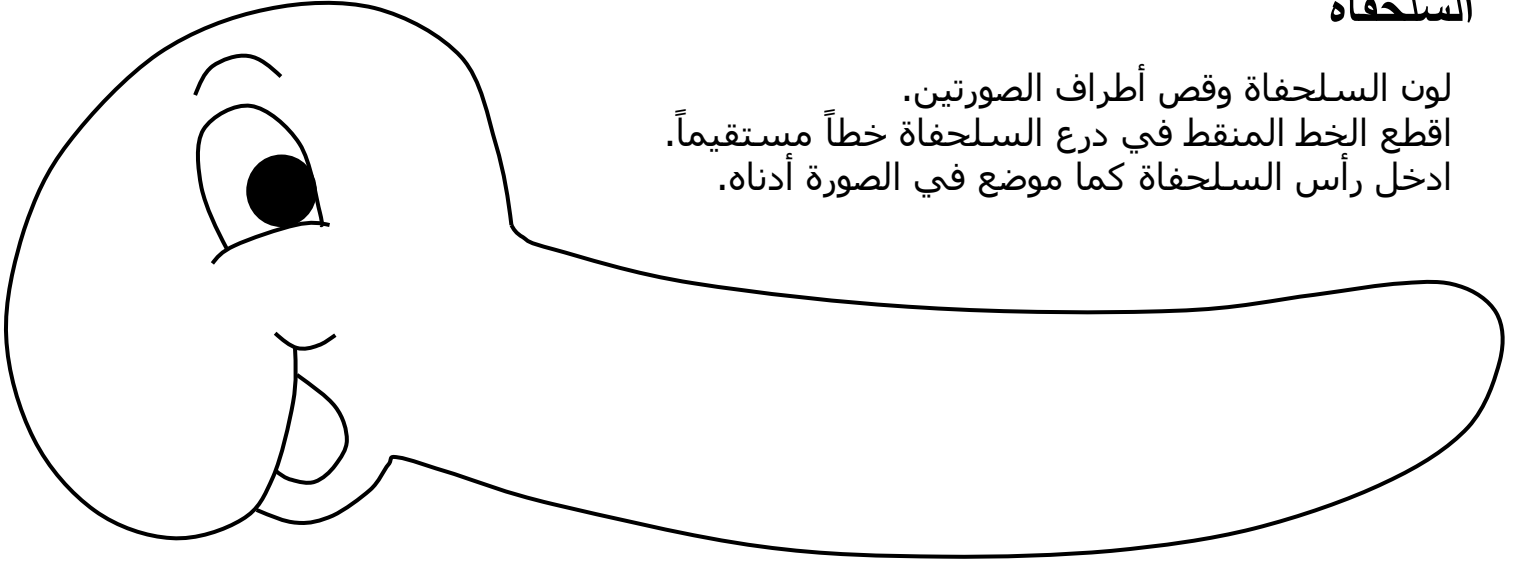

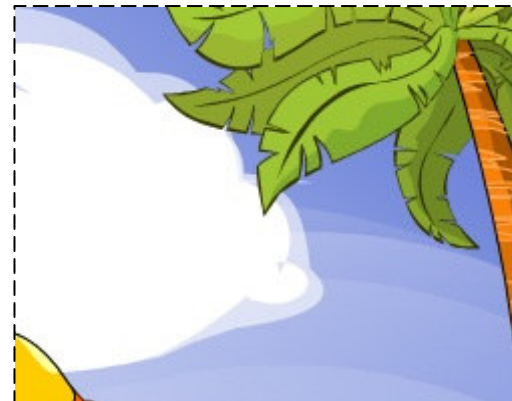
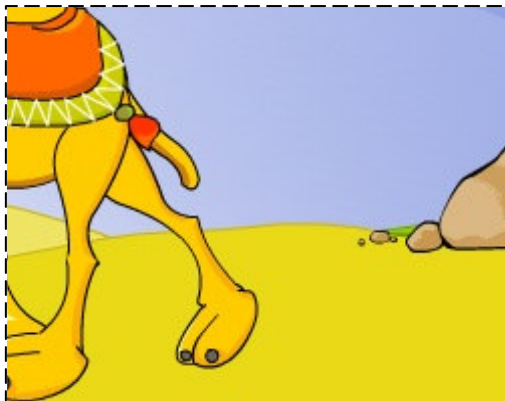
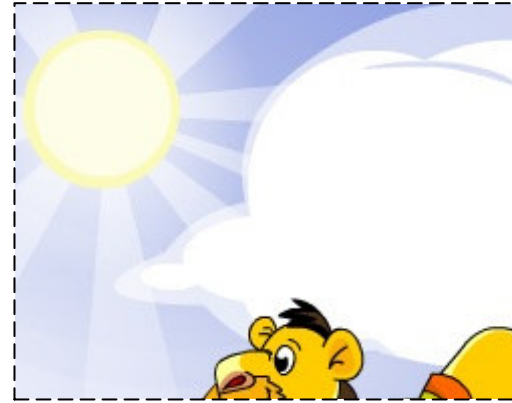

قص أجزاء الصور الأربعة والصقها على الصورة الموجودة في الأعلى.

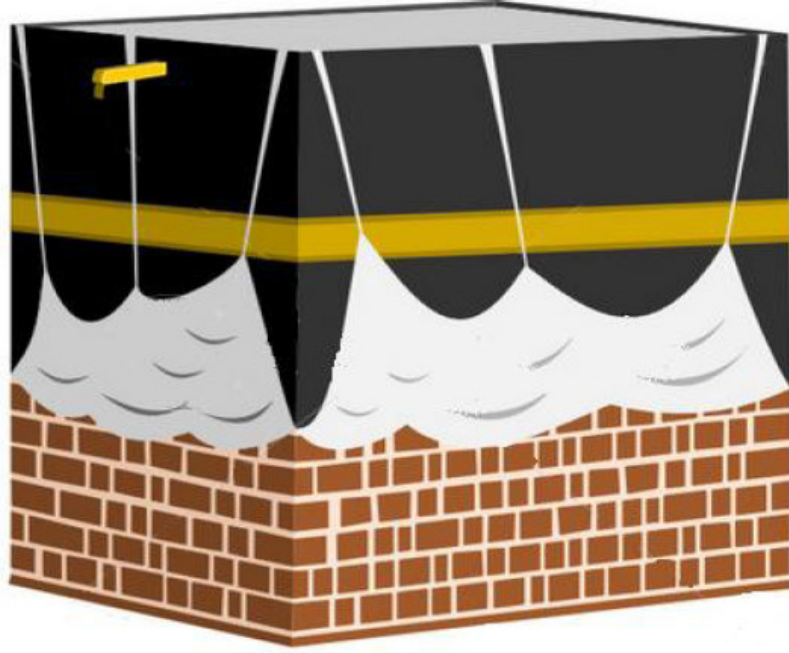

قص صور الحجاج والصقها حول الكعبة.

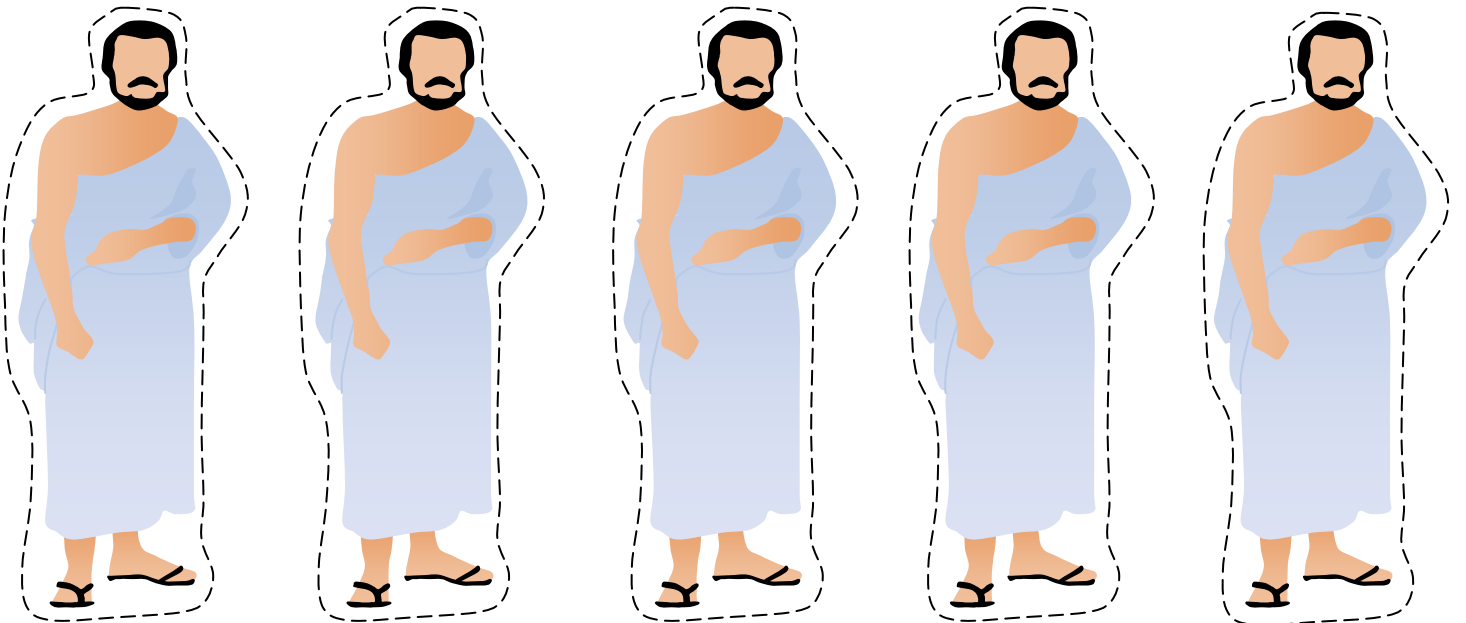

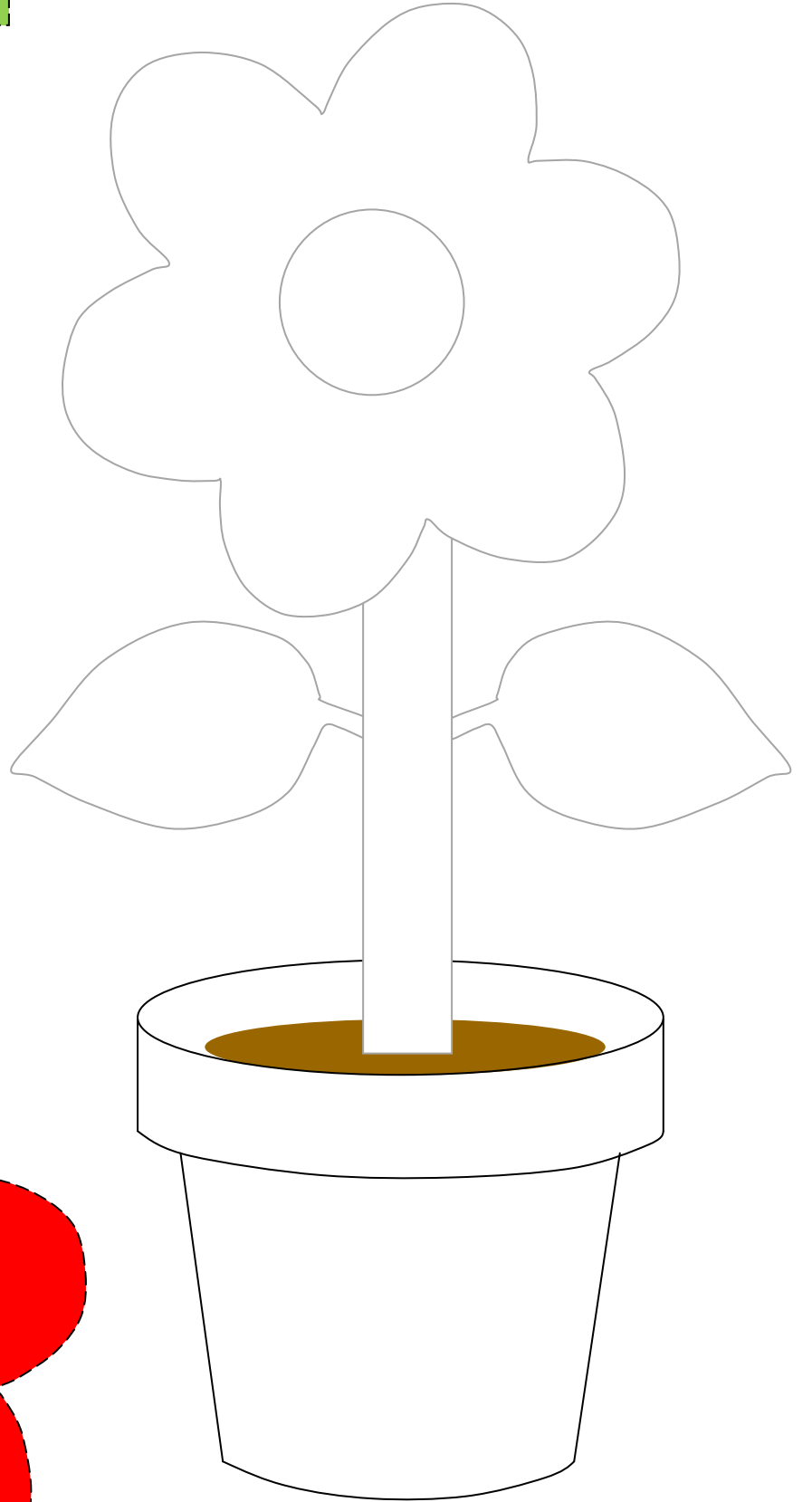
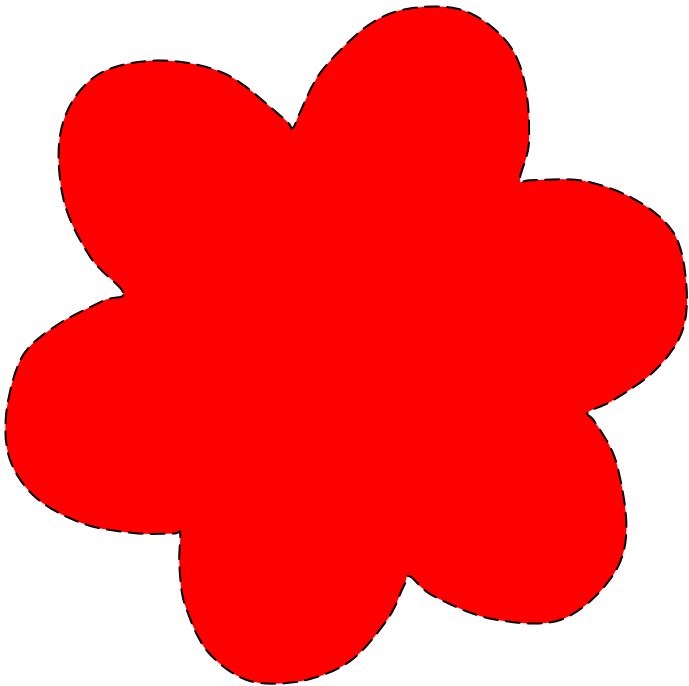
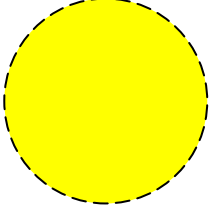
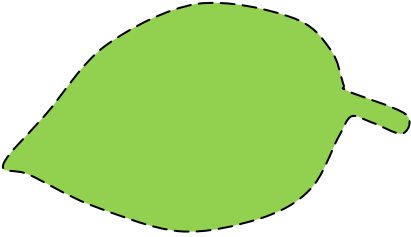
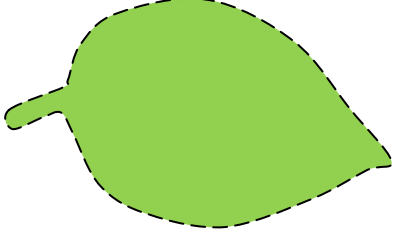

طابق والصق أجزاء الزهرة.

دورة الماء في الطبيعة " أ "

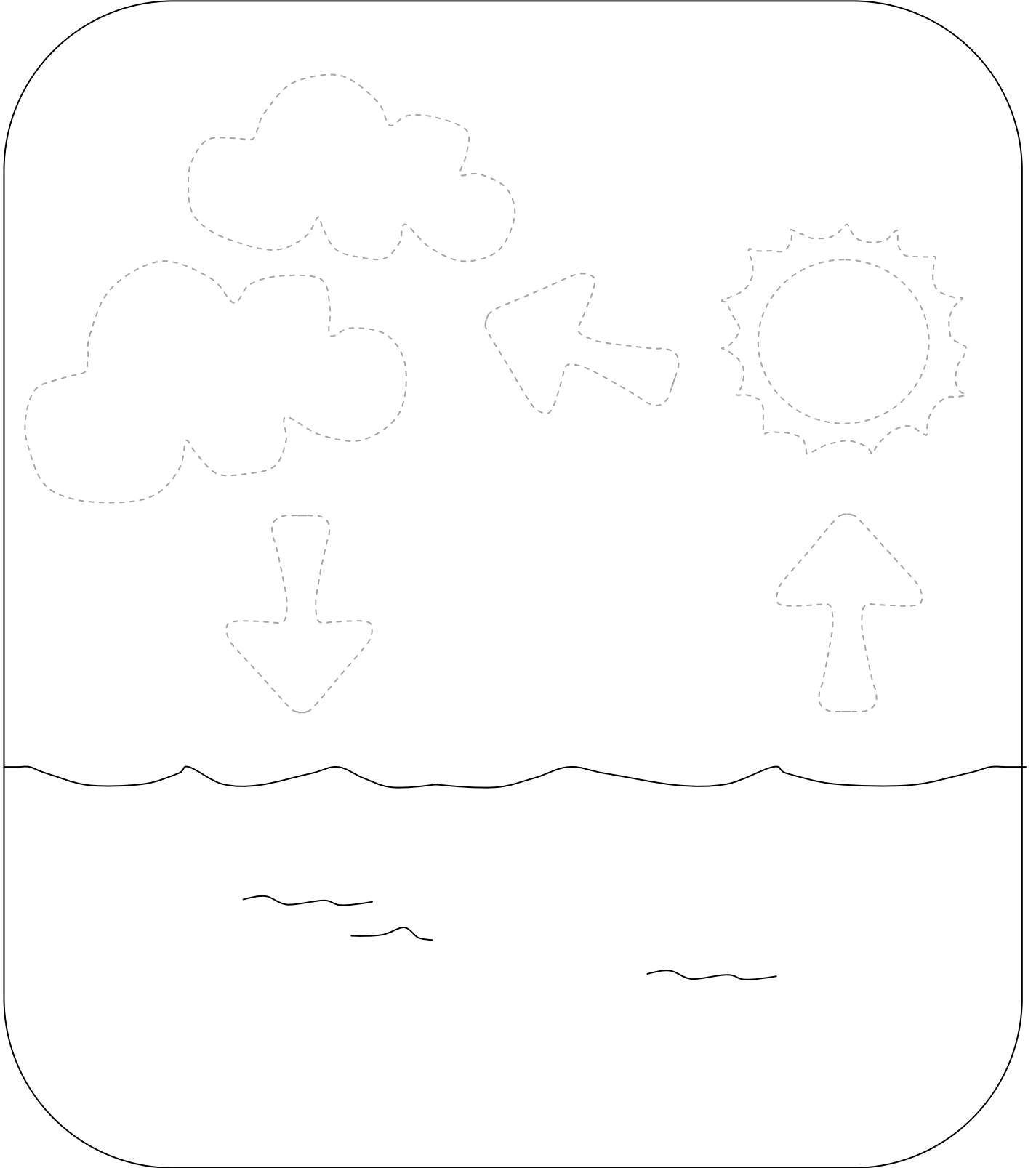

طابق والصق دورة الماء في الطبيعة.

دورة الماء في الطبيعة " ب "

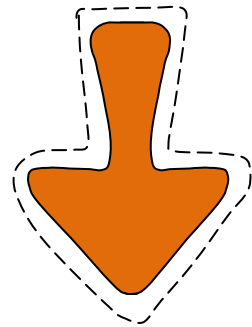
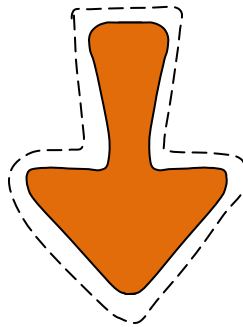
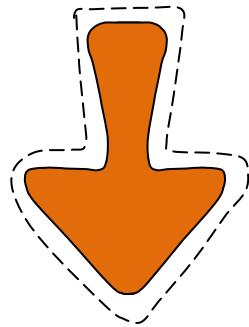
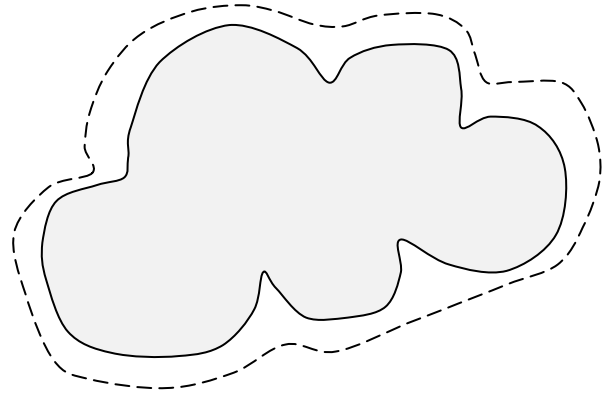
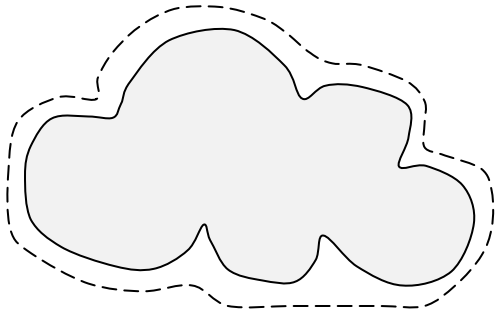
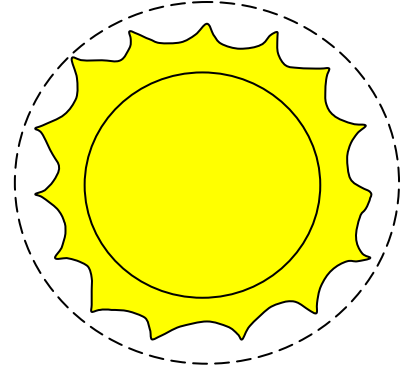
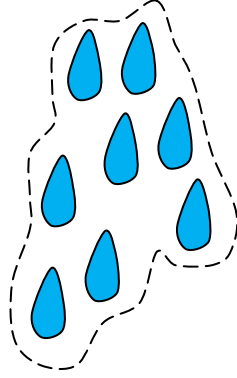
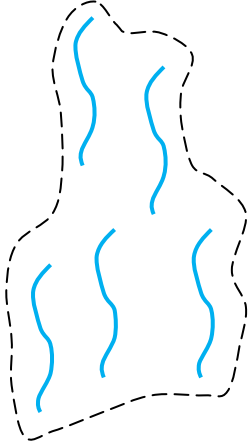
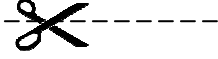

كائنات بحرية " أ "

قص الكائنات البحرية في صفحة (كائنات بحرية " ب ") ثم الصقها في حوض الماء.

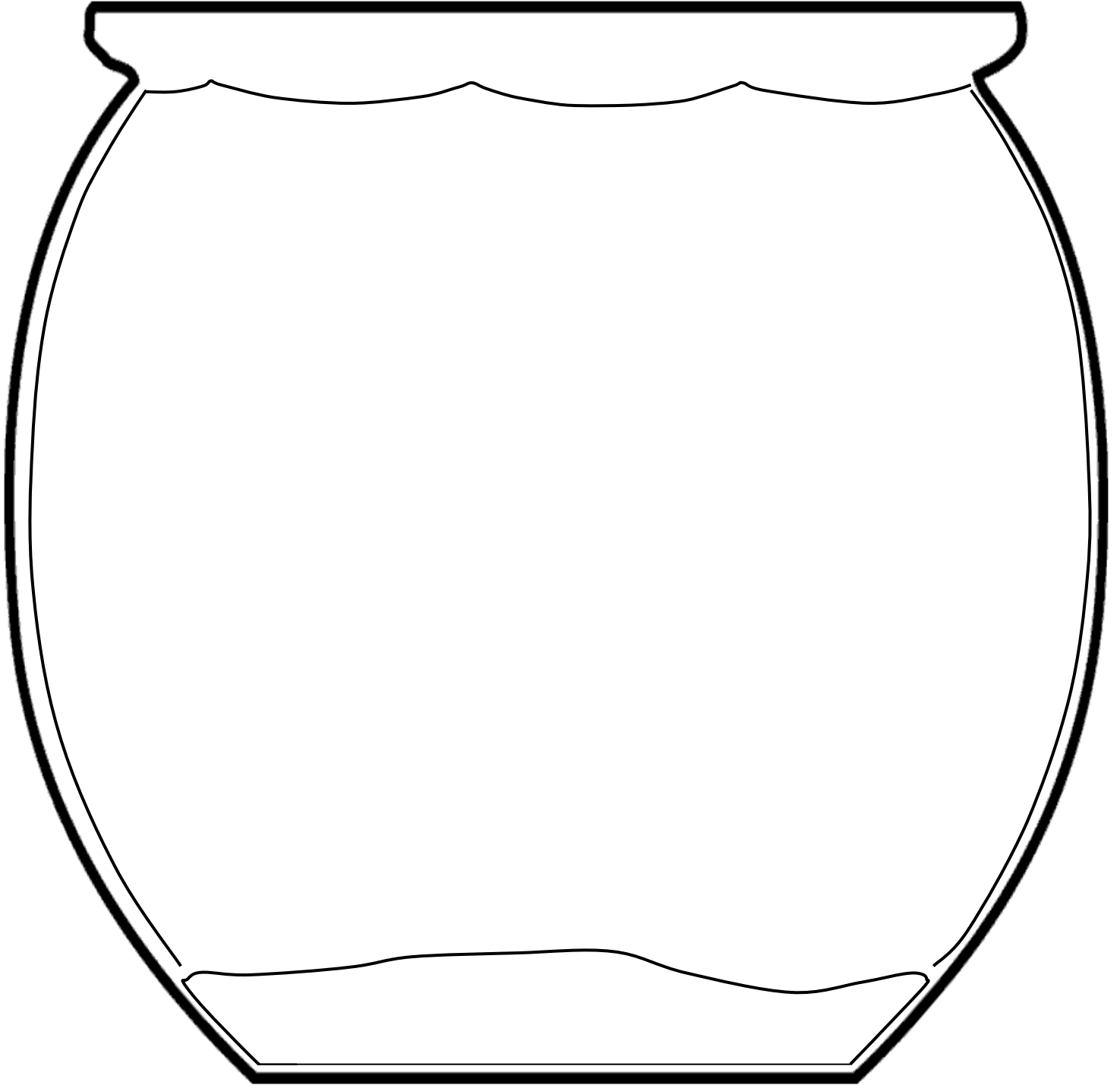

كائنات بحرية " ب "

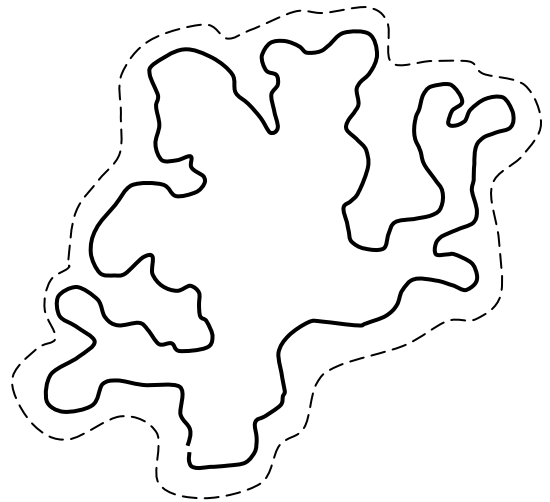
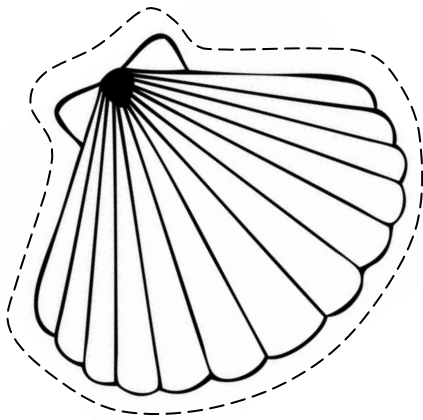
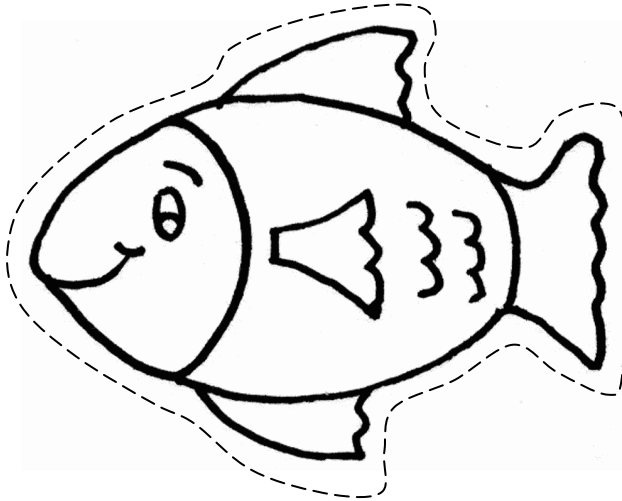
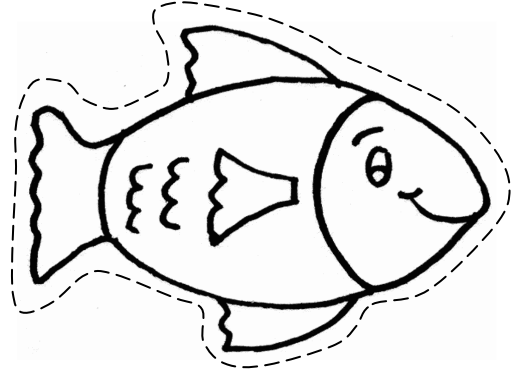
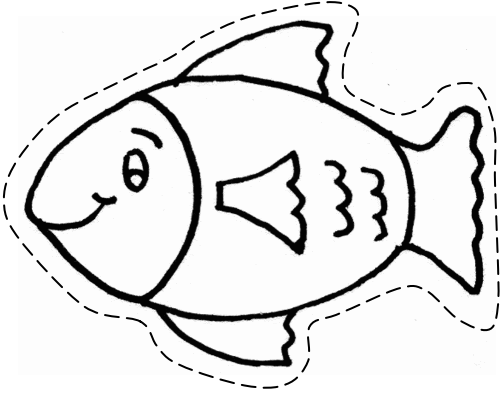

يطفو و يغوص " أ "

الصق الأشياء الموجودة في صفحة
(يطفو و يغوص " ب ") في حوض الماء.

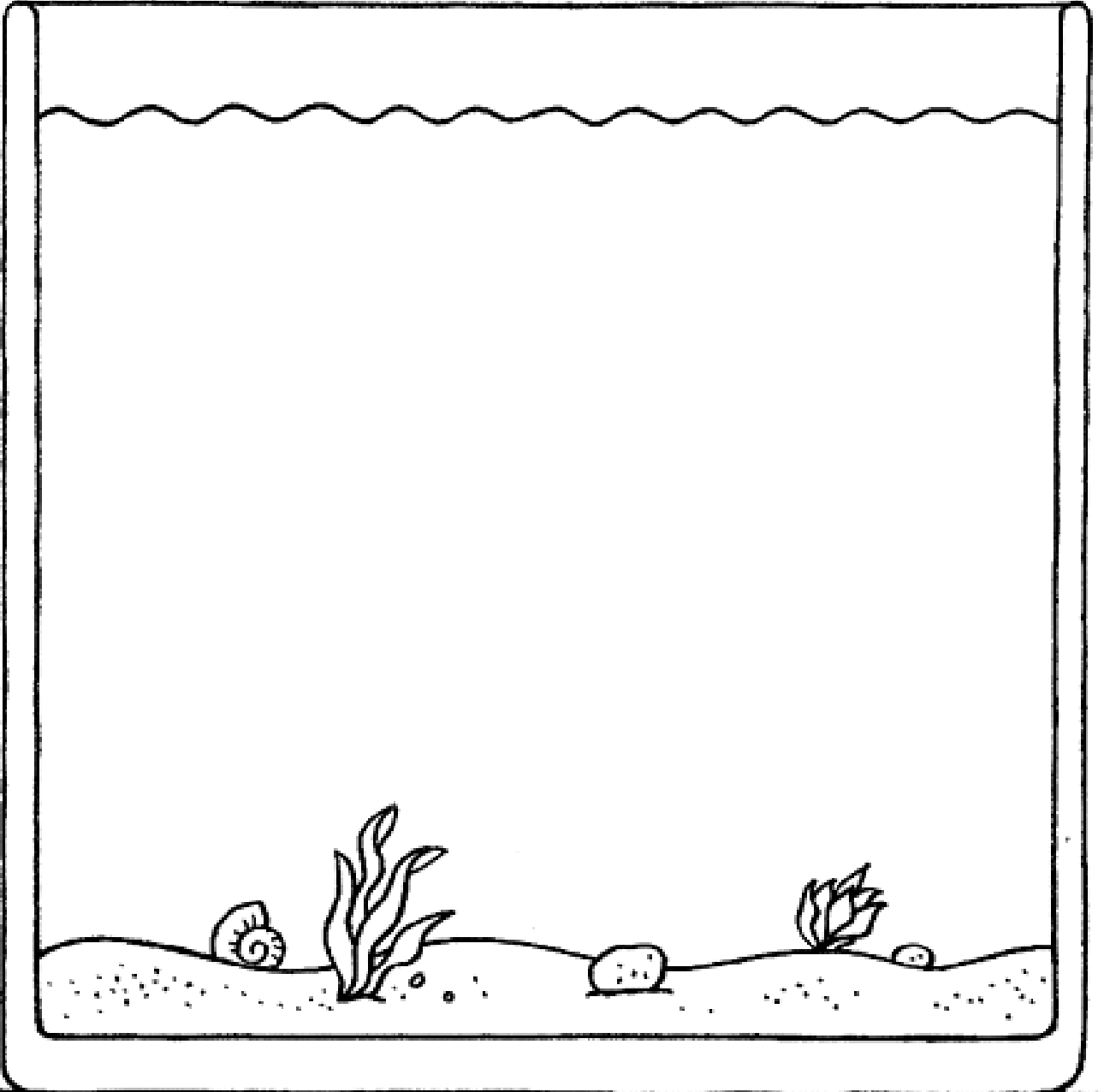

عملة معدنية

كرة

ملعقة معدنية

مفتاح

قلم رصاص

ريشة

كتاب النشاط

يطفو و يغوص " ب "

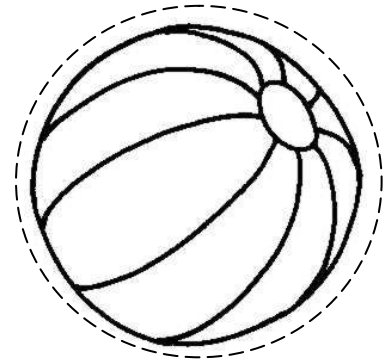
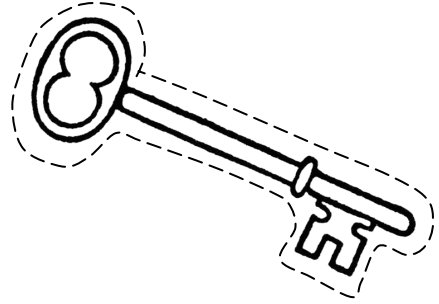
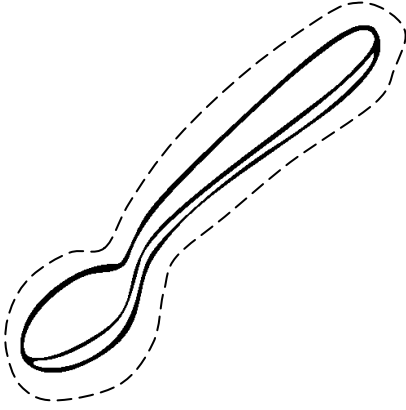
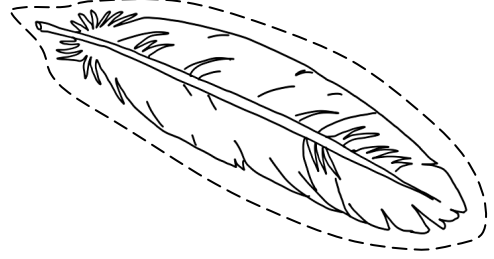
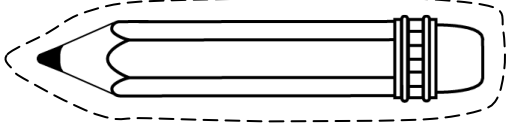



الصق وسائل المواصلات على الطريق الذي
تسير عليه.

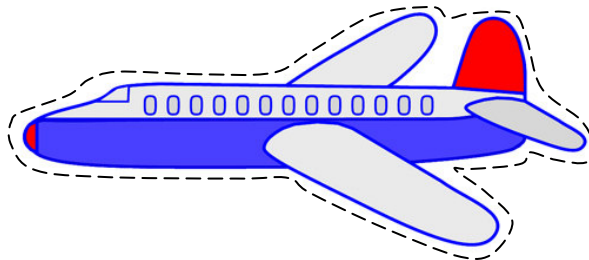
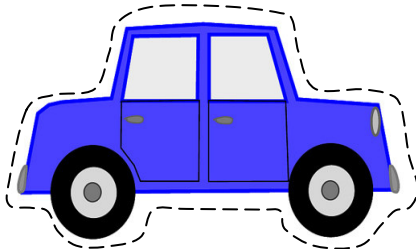

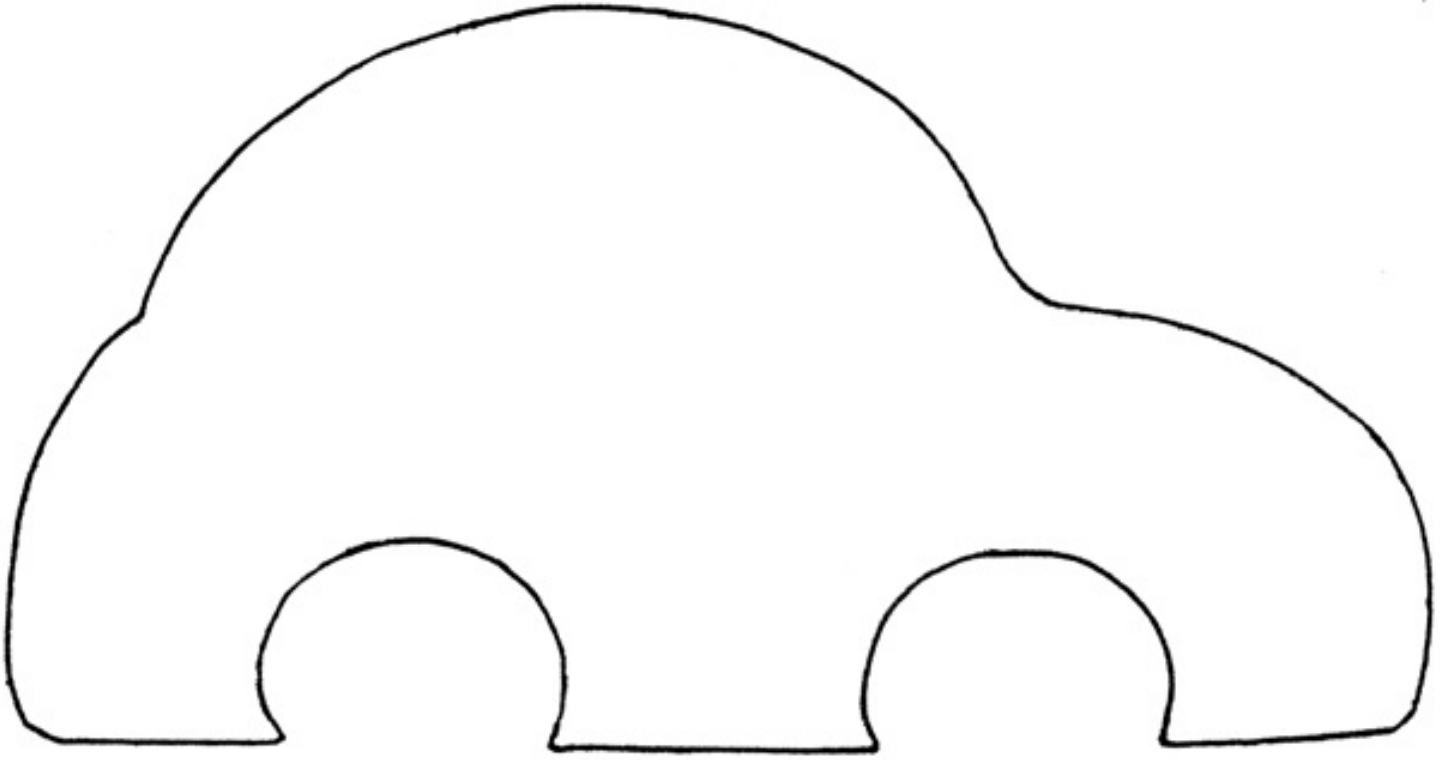

الصق أجزاء السيارة المفقودة.

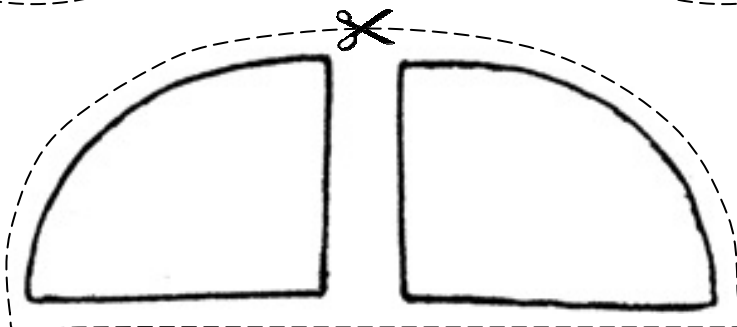
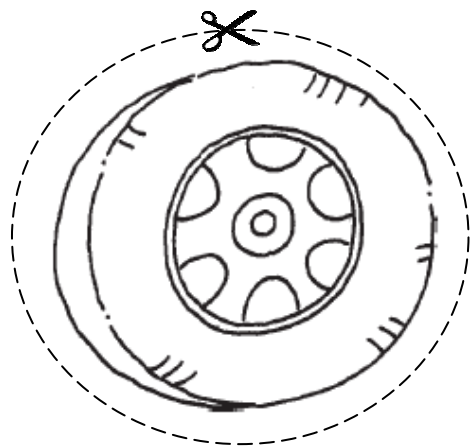
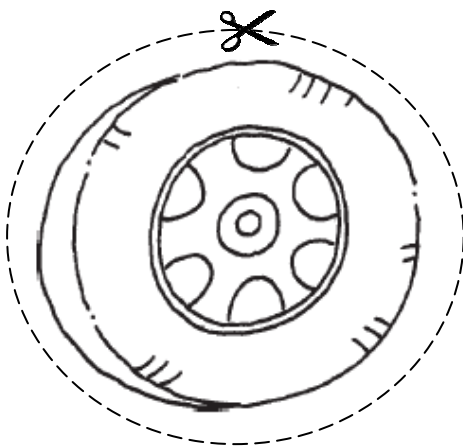

الصق ما تحتاجه من أشياء
في حقيبة سفرك.

حقيبة سفري

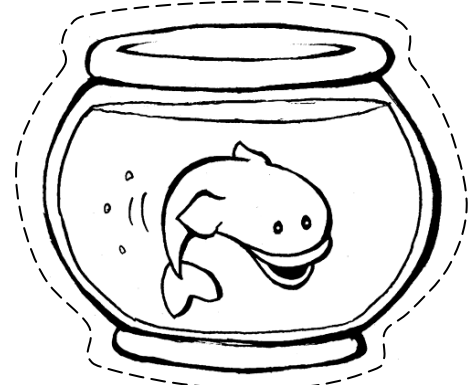
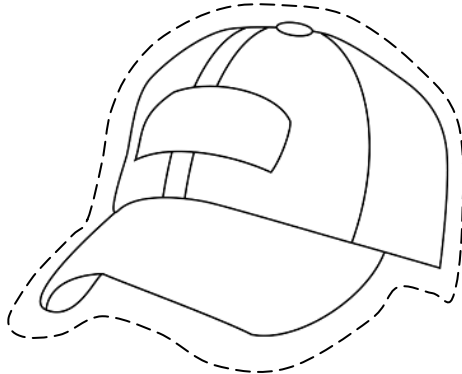
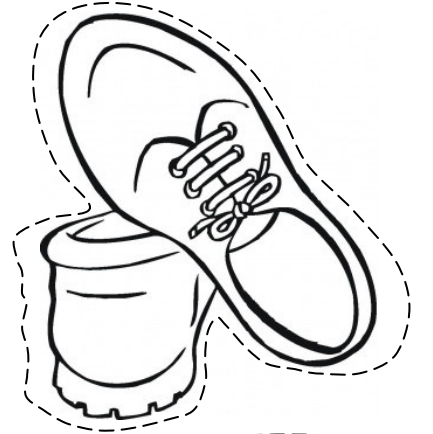
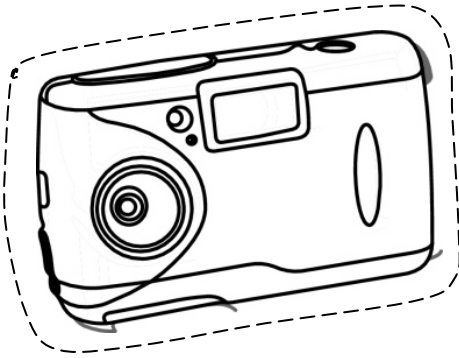
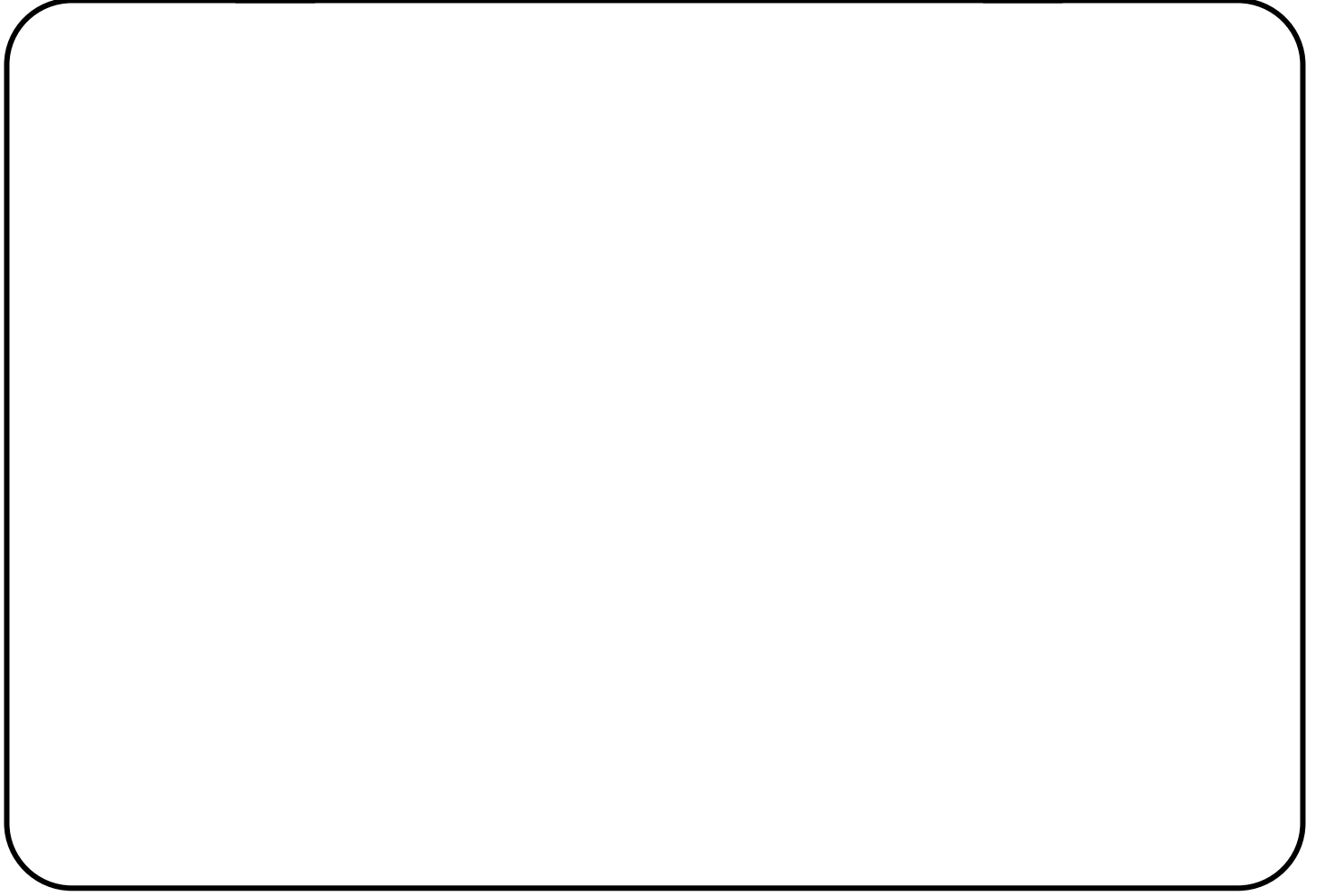

جواز سفر "أ"

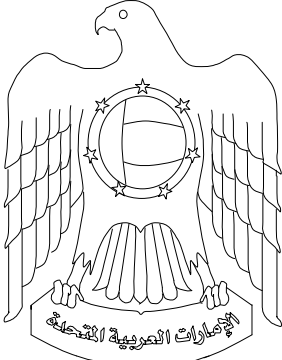
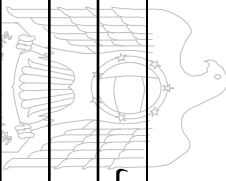
<p>دولة الإمارات العربية المتحدة UNITED ARAB EMIRATES</p>  <p>جواز سفر PASSPORT</p>		<p>لون غلاف الجواز</p>	
<p>UNITED ARAB EMIRATES جواز سفر PASSPORT</p>		<p>دولة الإمارات العربية المتحدة</p>  <p>طالب</p> <p>رقم الجواز</p> <p>الاسم</p> <p>تاريخ الميلاد</p> <p>مكان الميلاد</p> <p>جهة الإصدار</p> <p>تاريخ الإصدار</p> <p>الجنس</p>	

1 اثني والصق

اصنع جواز سفر، والصق تأشيرة البلد الذي ستذهب إليه.





جواز سفر "ب"

التأشيرات

التأشيرات

1 اثني والصق



١٢٣٤٥٦

١٢٣٤٥٦



كتاب النشاط

قصة

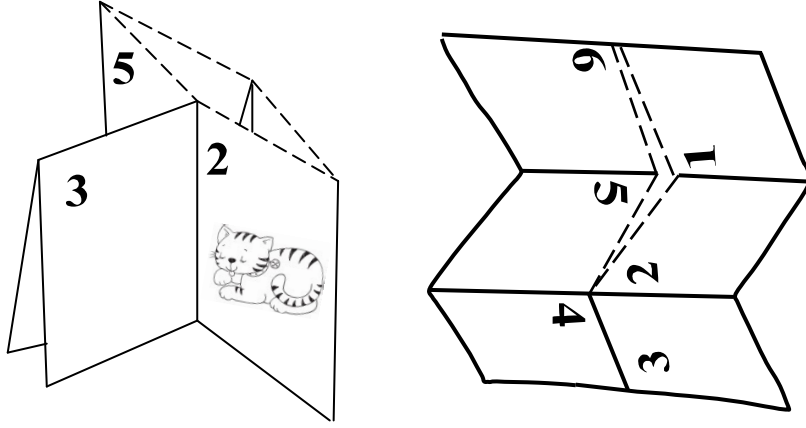

- قص الخط المنقط.
- اثني صفحات القصة كما في الصورة .
- الصق : كل من الصفحة 1 خلف 2 الصفحة 3 خلف 4، الصفحة 5 خلف 6
- اكتب اسمك، اقرأ القصة.

<p>أنا أحب قطتي</p>	<p>اسمي _____</p> <p>قطتي</p>
<p>قطتي تقفز</p>	<p>يتمتع قطتي</p>
<p>قطتي تراكض</p>	<p>يتنزه قطتي</p>

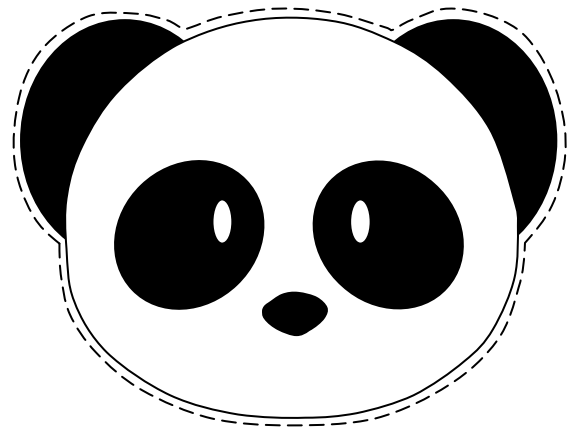
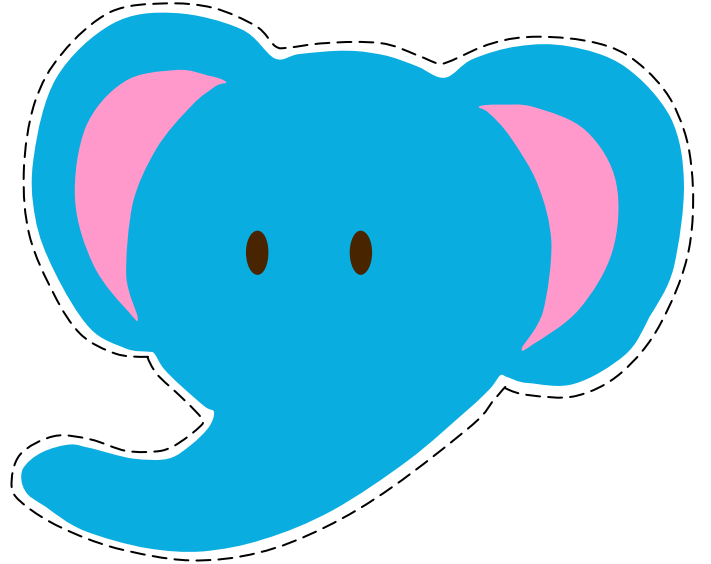
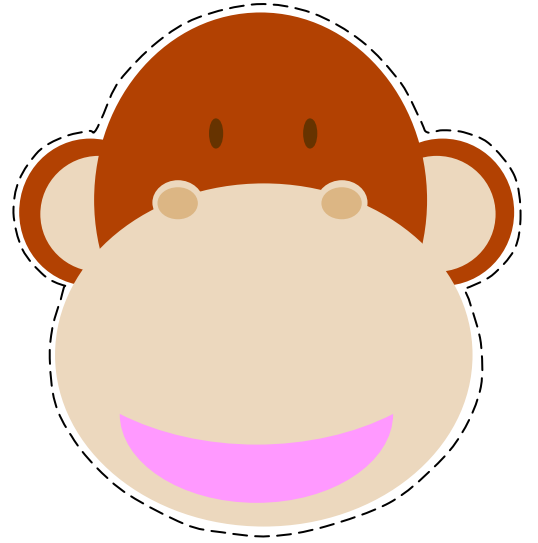

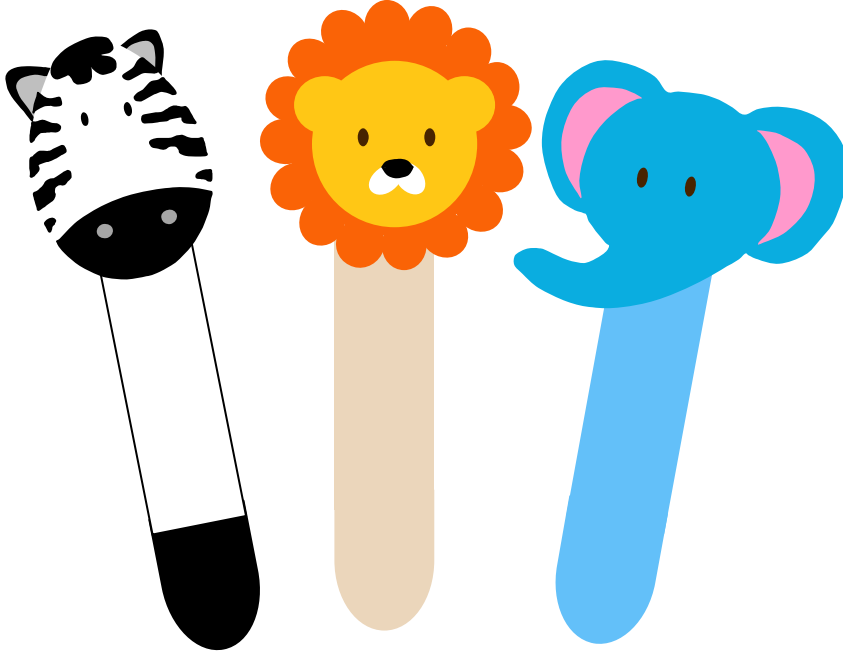

- قص صورة الحيوان المفضل لديك من صفحة (فواصل للكتاب " أ ") ..
- الصق الصورة على عود خشبي (اعود الأيس كريم ، أعود الطبيب) .

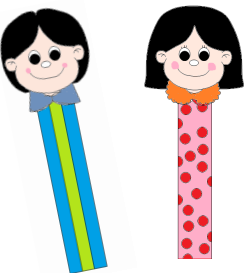
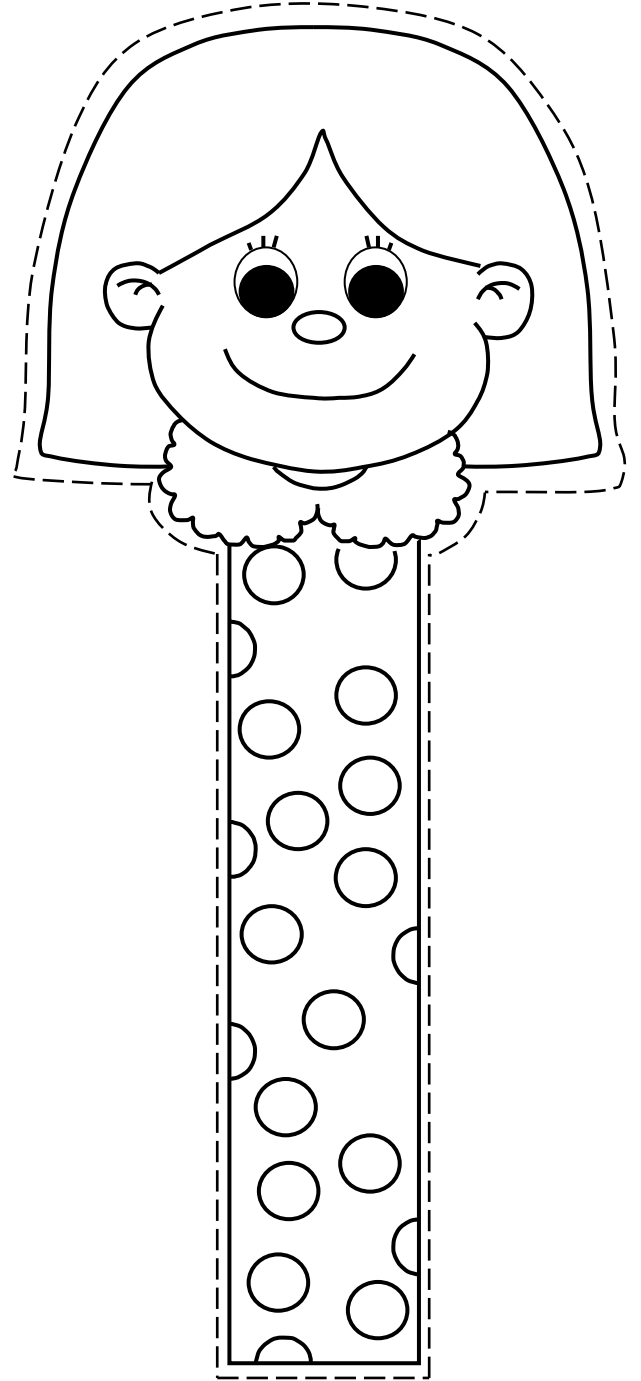
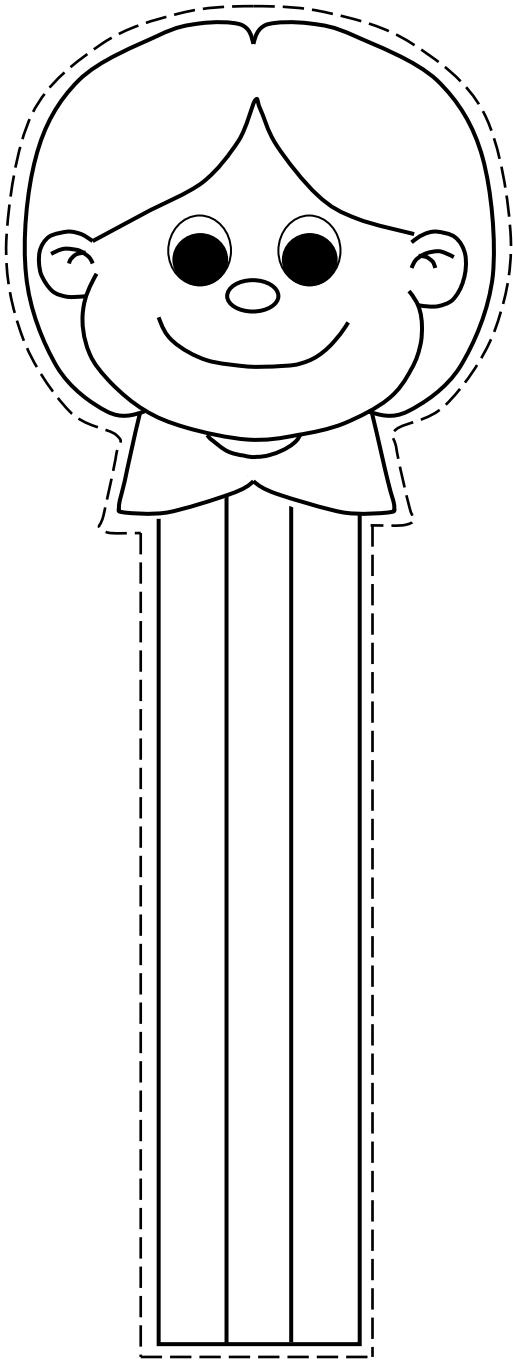

- لون الصور ثم قص أطرافها وألصقها على عود خشبي أو ورق مقوى.

مشبك

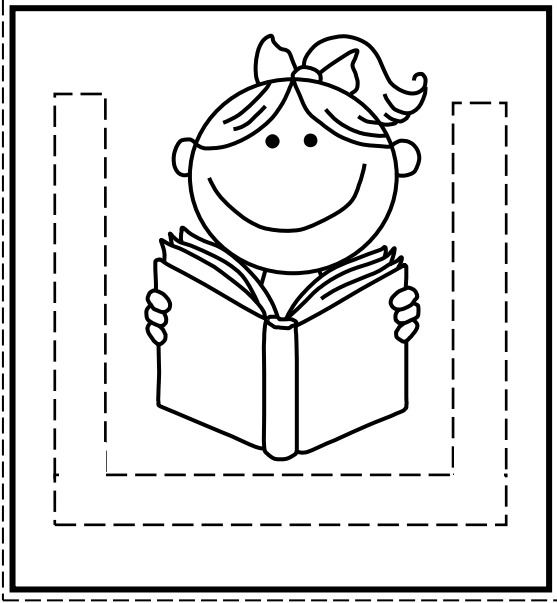

زَيِّنْ كتابك بمشبك من صنعك.

- لون الصورة (بنت أو ولد)
- قص الصورة.
- قص الجزء المنقط ، ليكن الشكل فارغاً.



- ضع المشبك أعلى طرف الورقة، بهذا الشكل:

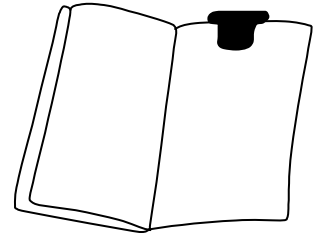
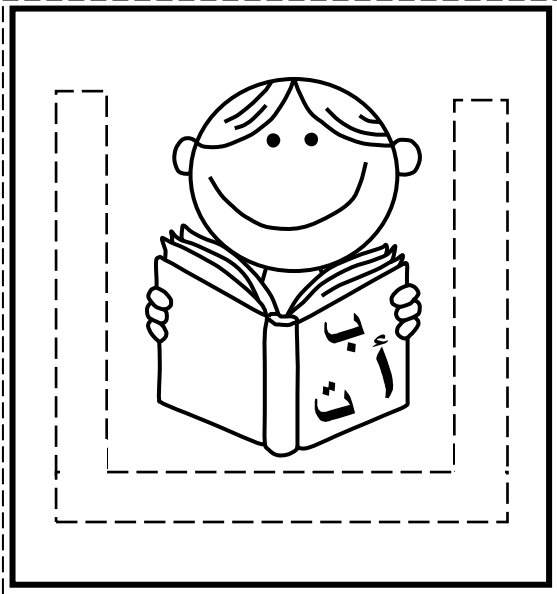

أمام

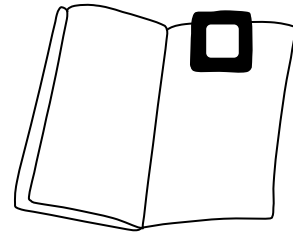

خلف

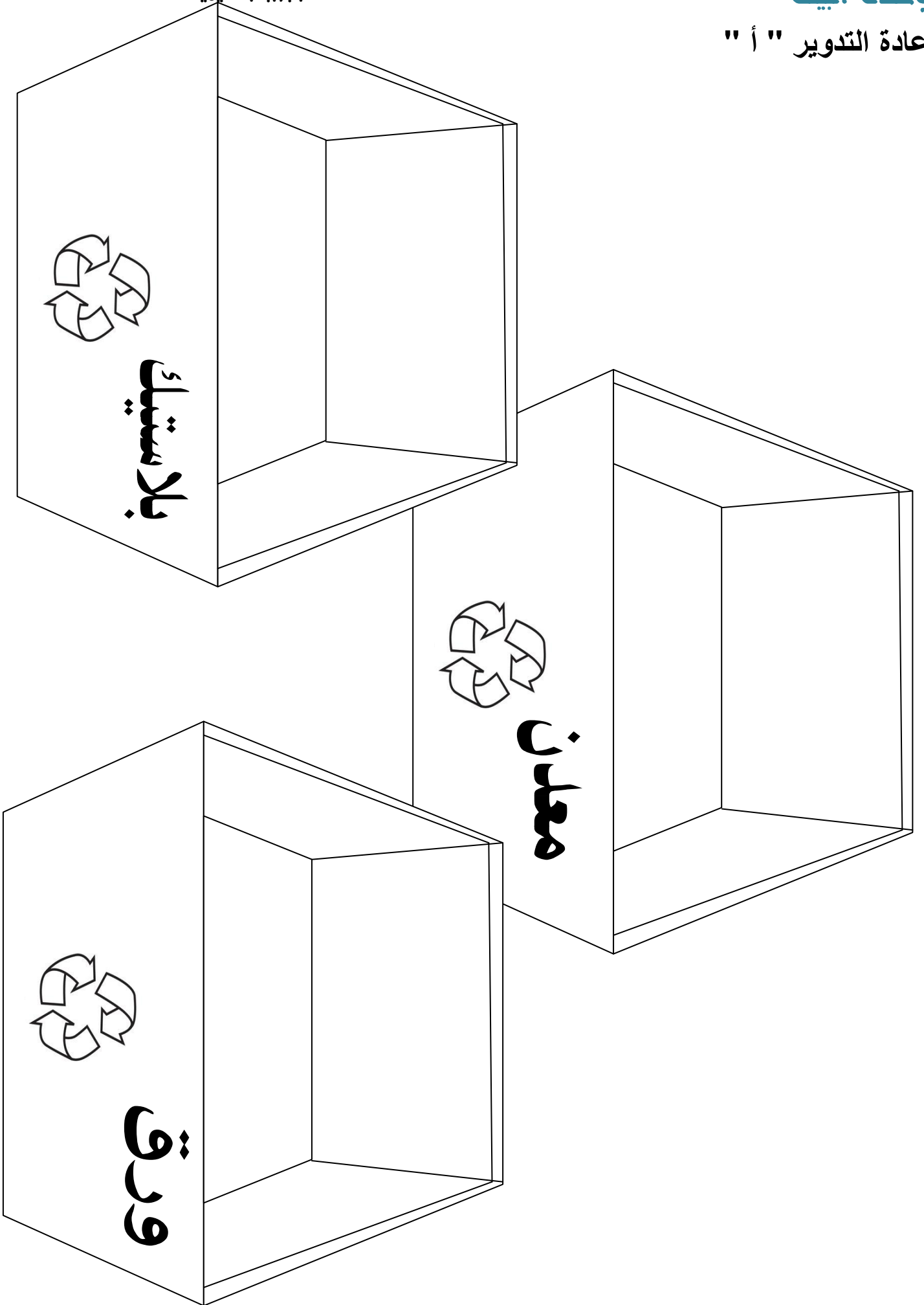

إعادة التدوير " ب "

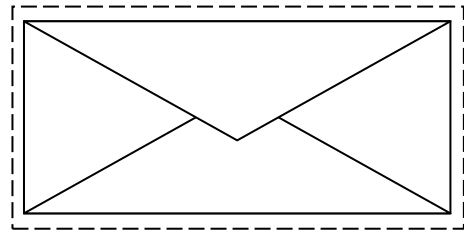
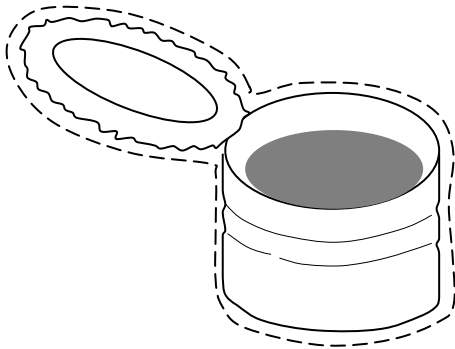
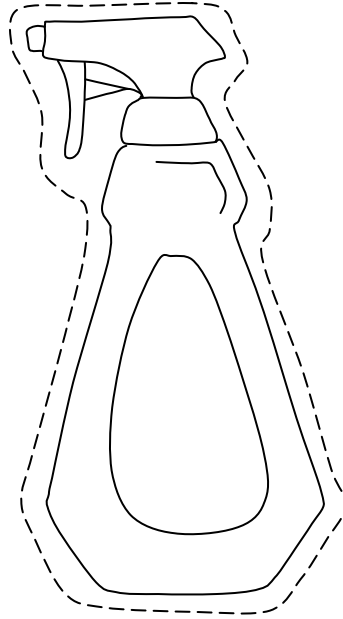
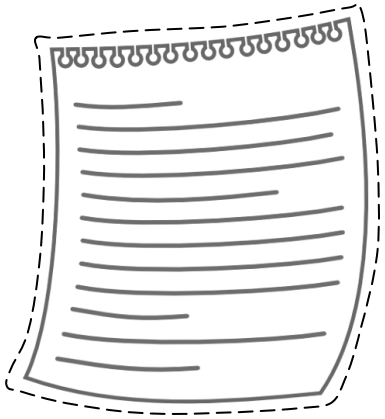
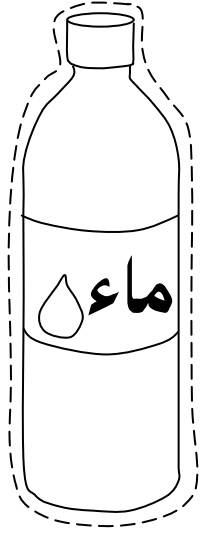
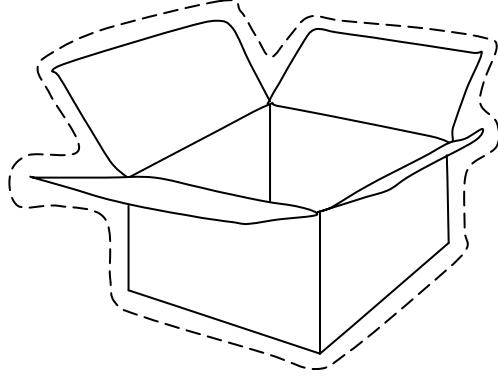
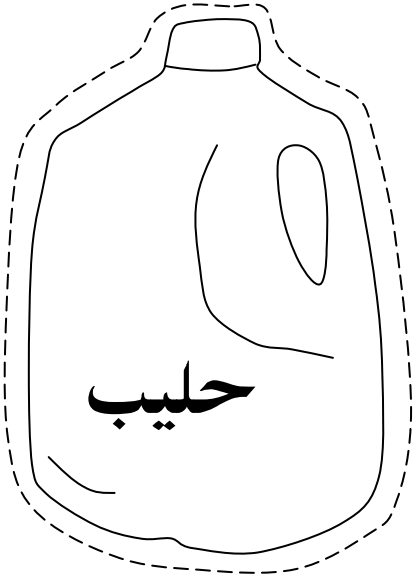

قص الصور والصقها في الصناديق (معدن ، ورق ، بلاستيك)
الموجودة في صفحة (إعادة التدوير " أ ")

يعاد تدويره ، لا يعاد تدويره " أ "

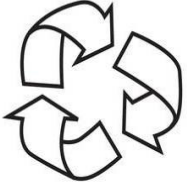

يعاد تدويره

يعاد تدويره
~~لا~~

يعاد تدويره ، لا يعاد تدويره " ب "

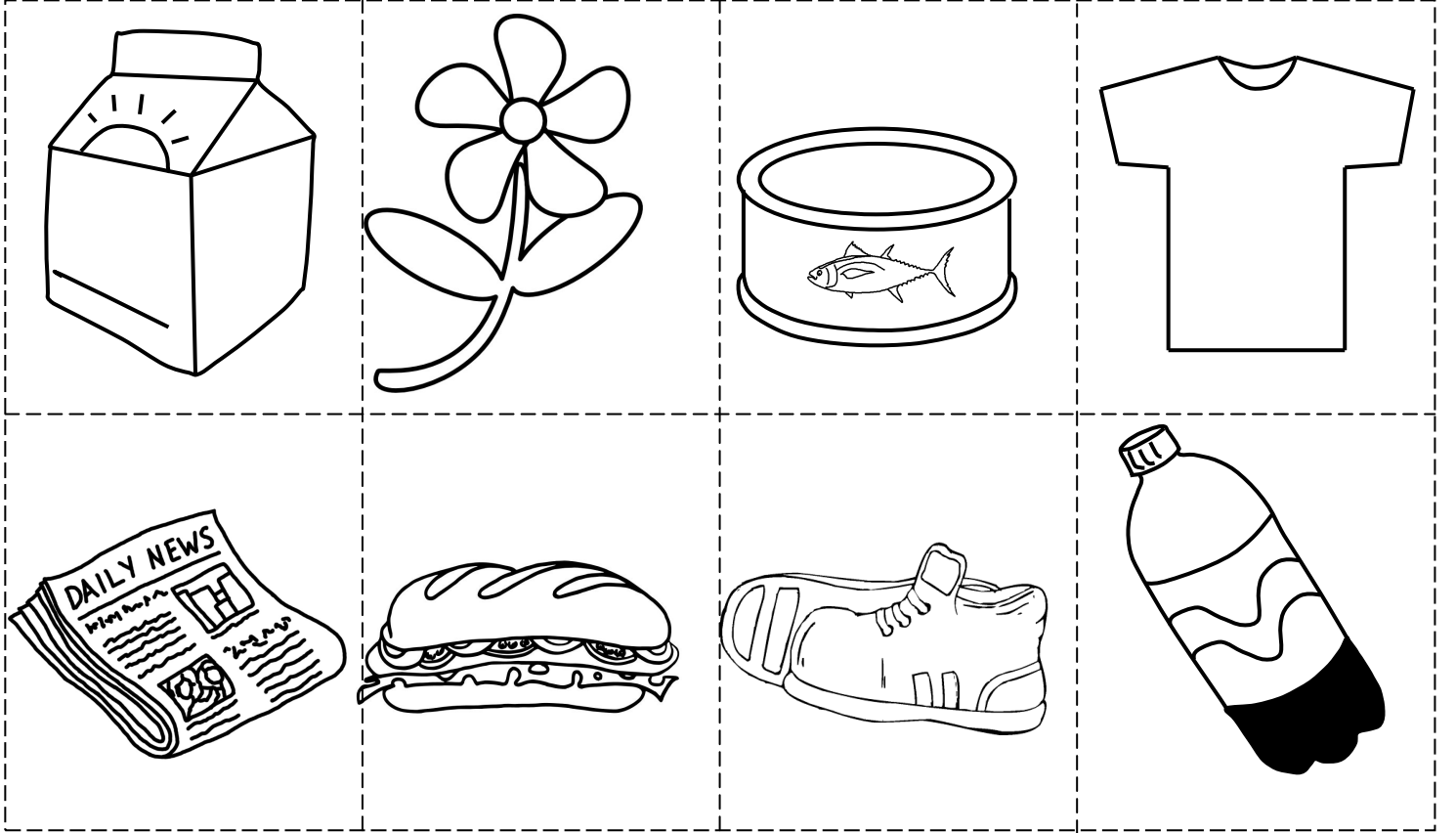

قص الصور والصقها في سلة إعادة تدويره أو سلة لا يعاد تدويره.

الكواكب " أ "



الكواكب " ب "

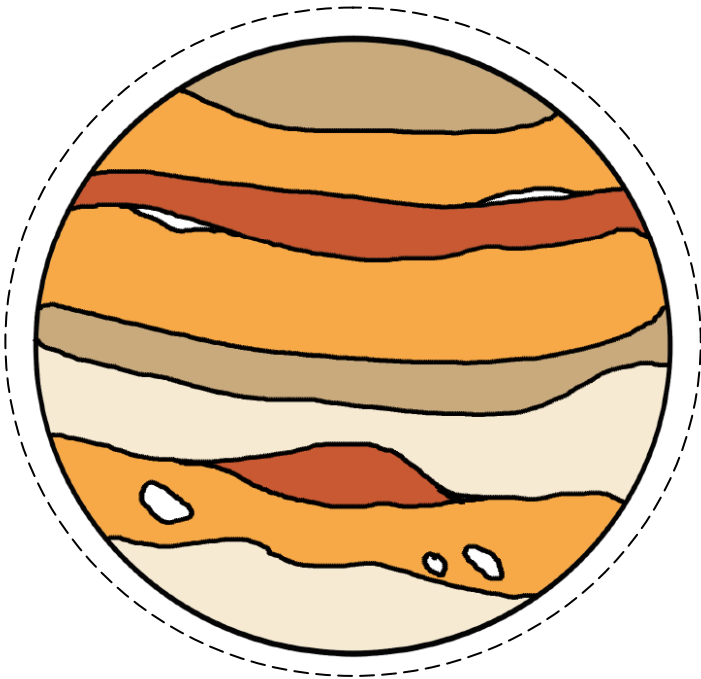
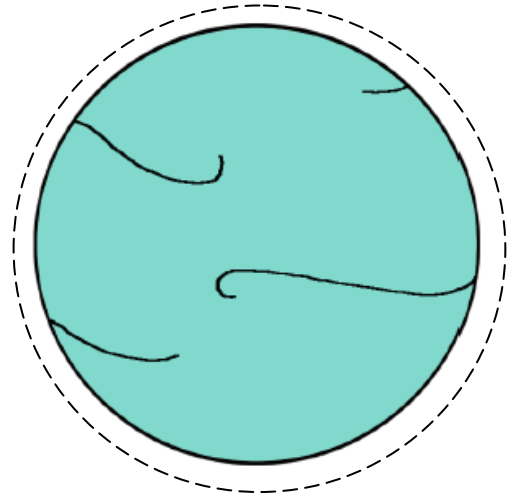
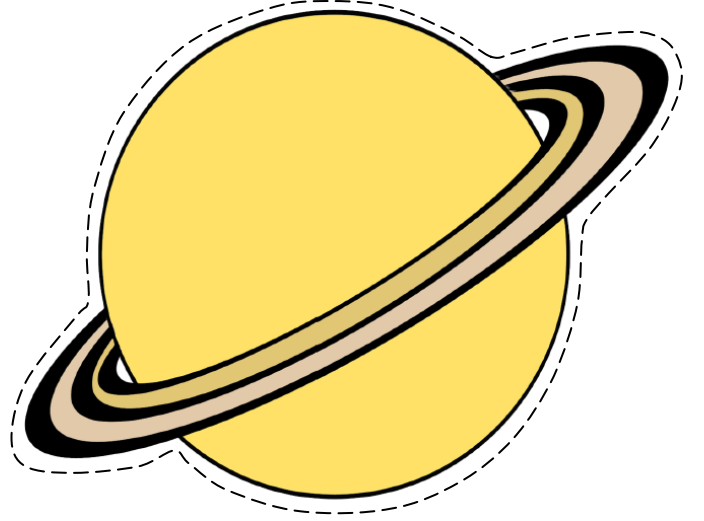
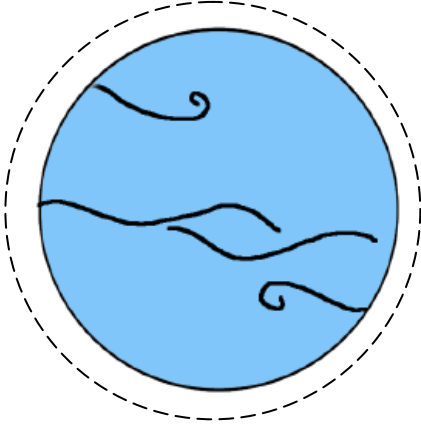

قص صور الكواكب والصقها في الفضاء في صفحة (الكواكب " أ ")



كتاب النشاط قص ولصق



كتاب وحداتي المستوى الثاني



كتاب وحداتي المستوى الأول

الكتب غير مخصصة للبيع

نشر على الموقع الإلكتروني

www.e-portal.ae البوابة التعليمية

لتحميل بقية الكتب ولمشاهدة المواضيع الأخرى المرتبطة
بوحديات رياض الأطفال، ندعوك لزيارة البوابة التعليمية

البوابة التعليمية

WWW.E-PORTAL.AE

