

منهج رياض الأطفال

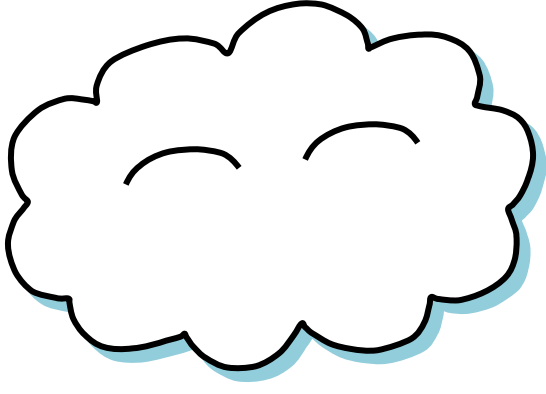

وحداتي

كتاب النشاط

قص ولصق

إعداد: رفيدة خلفان الشاعر السويدي



@Arabic_Books

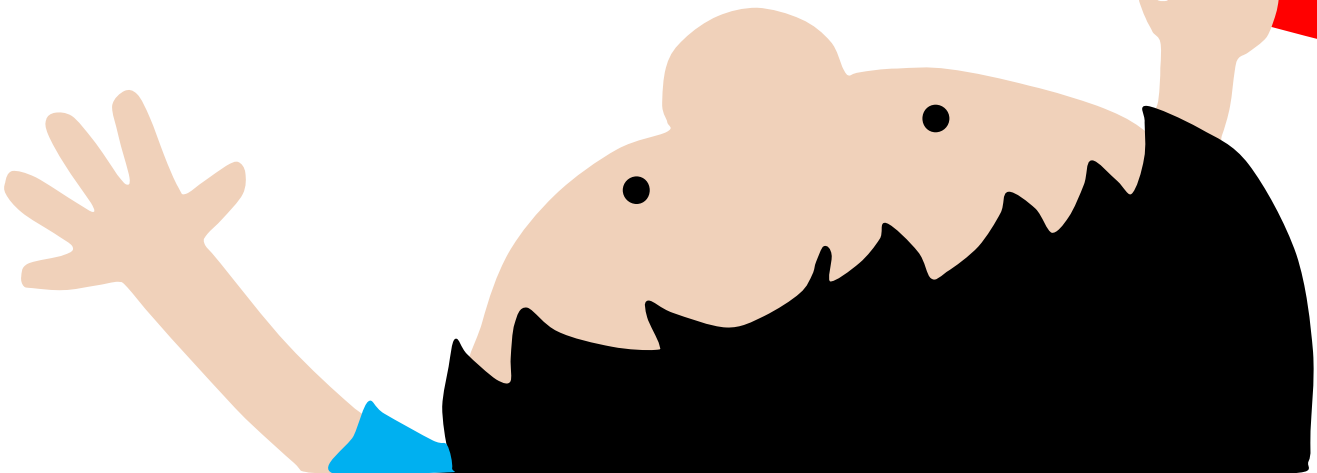
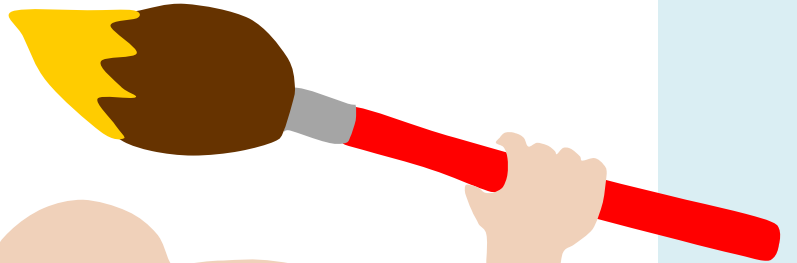
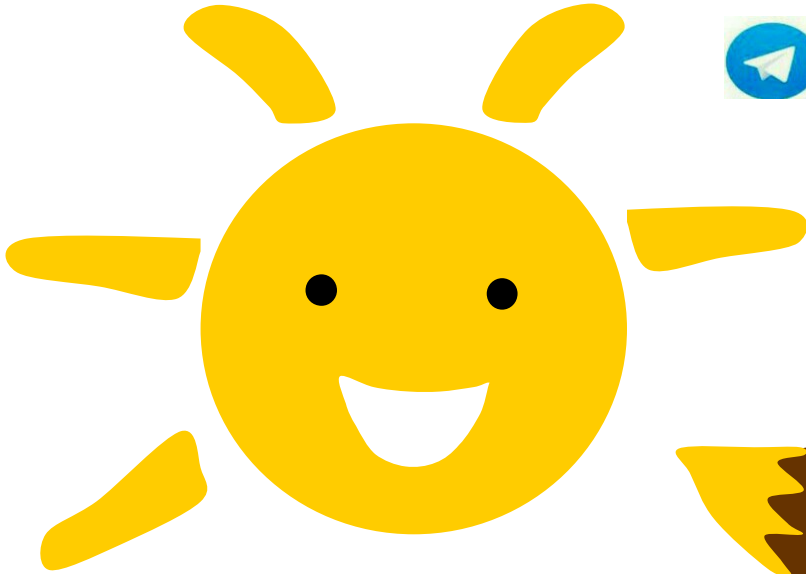



أنشطة قص ولصق مصاحبة
لوحات رياض الأطفال

كتاب النشاط

الاسم: _____
المدرسة: _____
العام الدراسي: _____

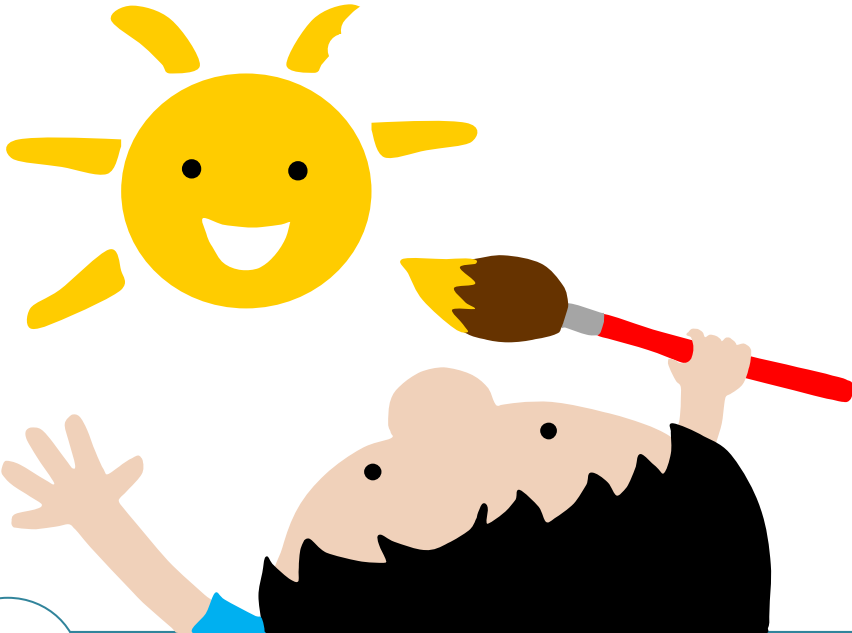
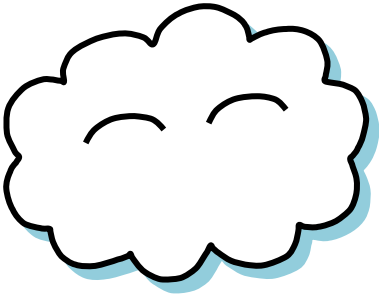

جسمي

- لون أجزاء الجسم.
- قص أطراف الصور.
- الصق أجزاء الجسم مرتبة على ورقة.

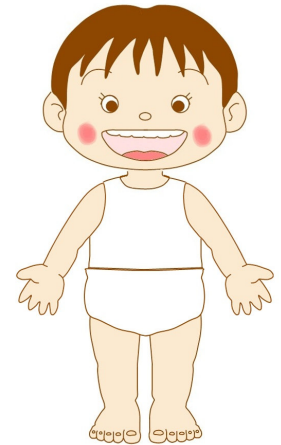
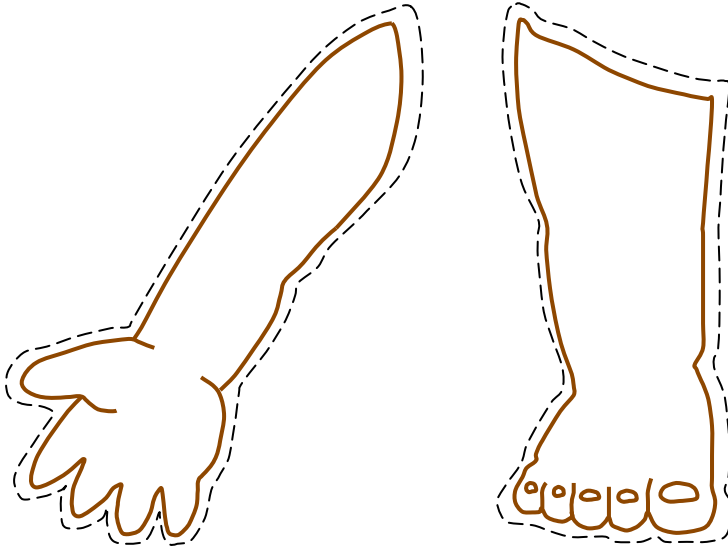
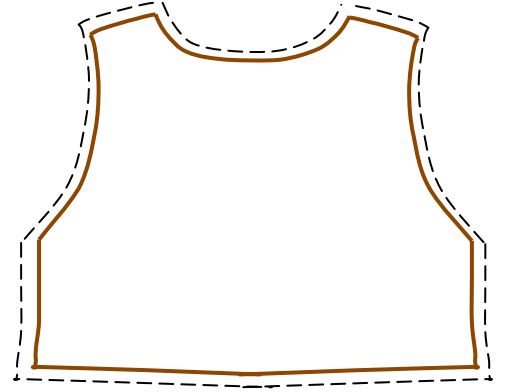
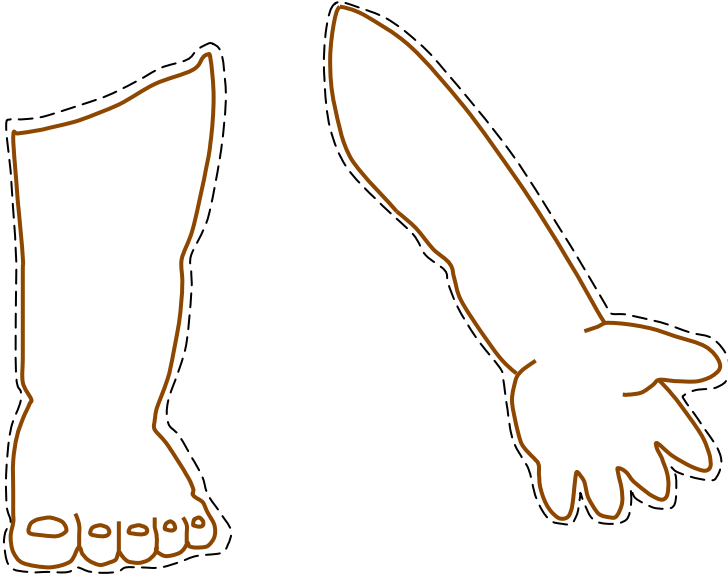
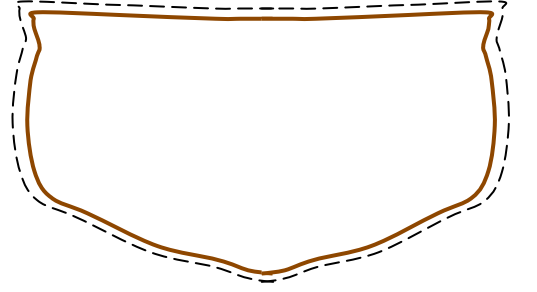
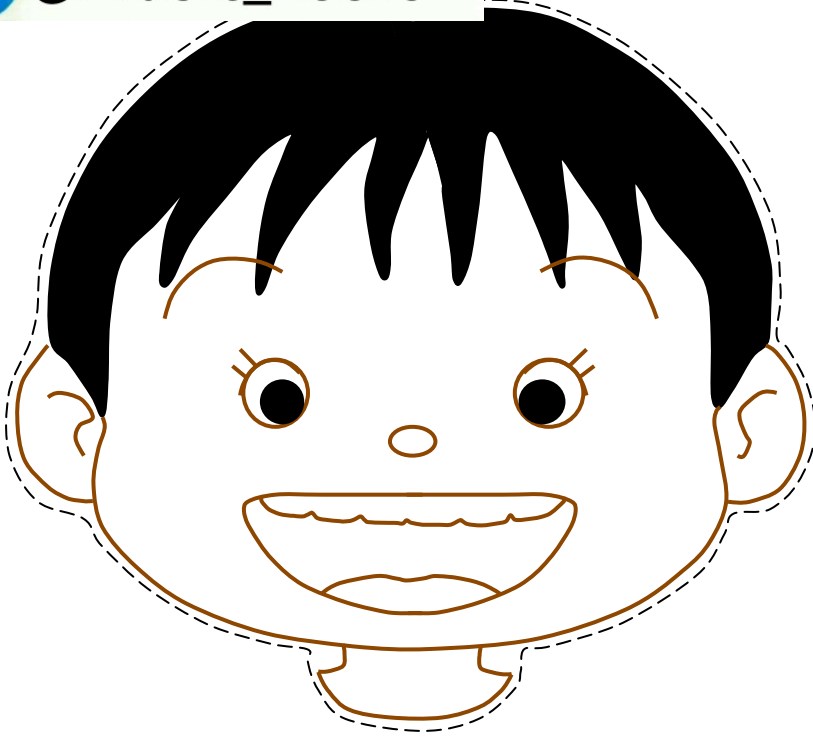

الصق أجزاء الوجه.

وجهي

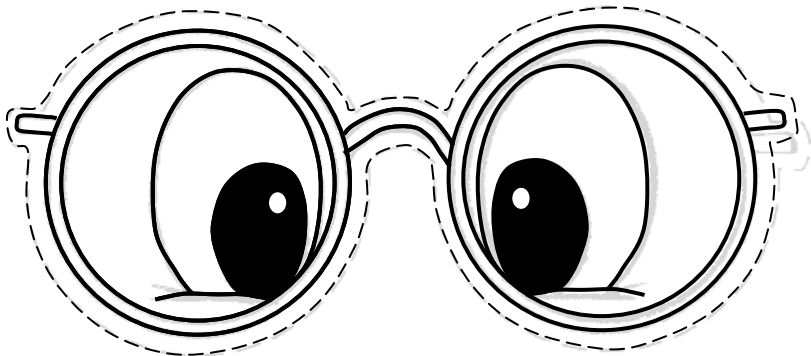
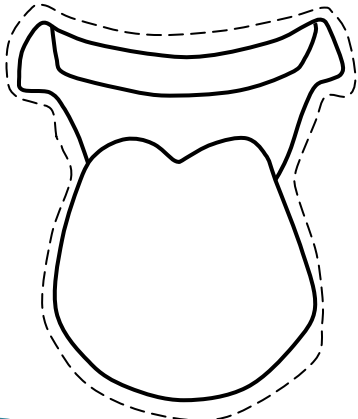
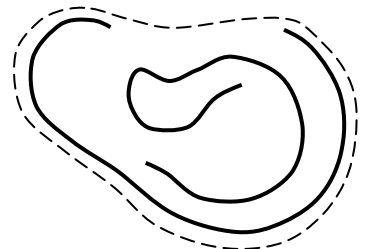
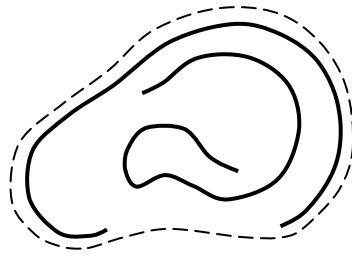
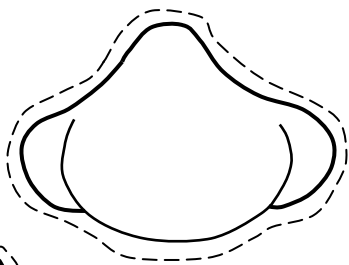
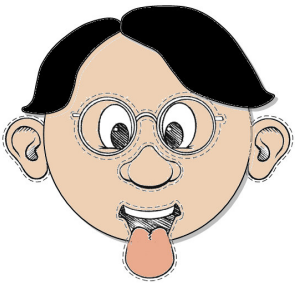
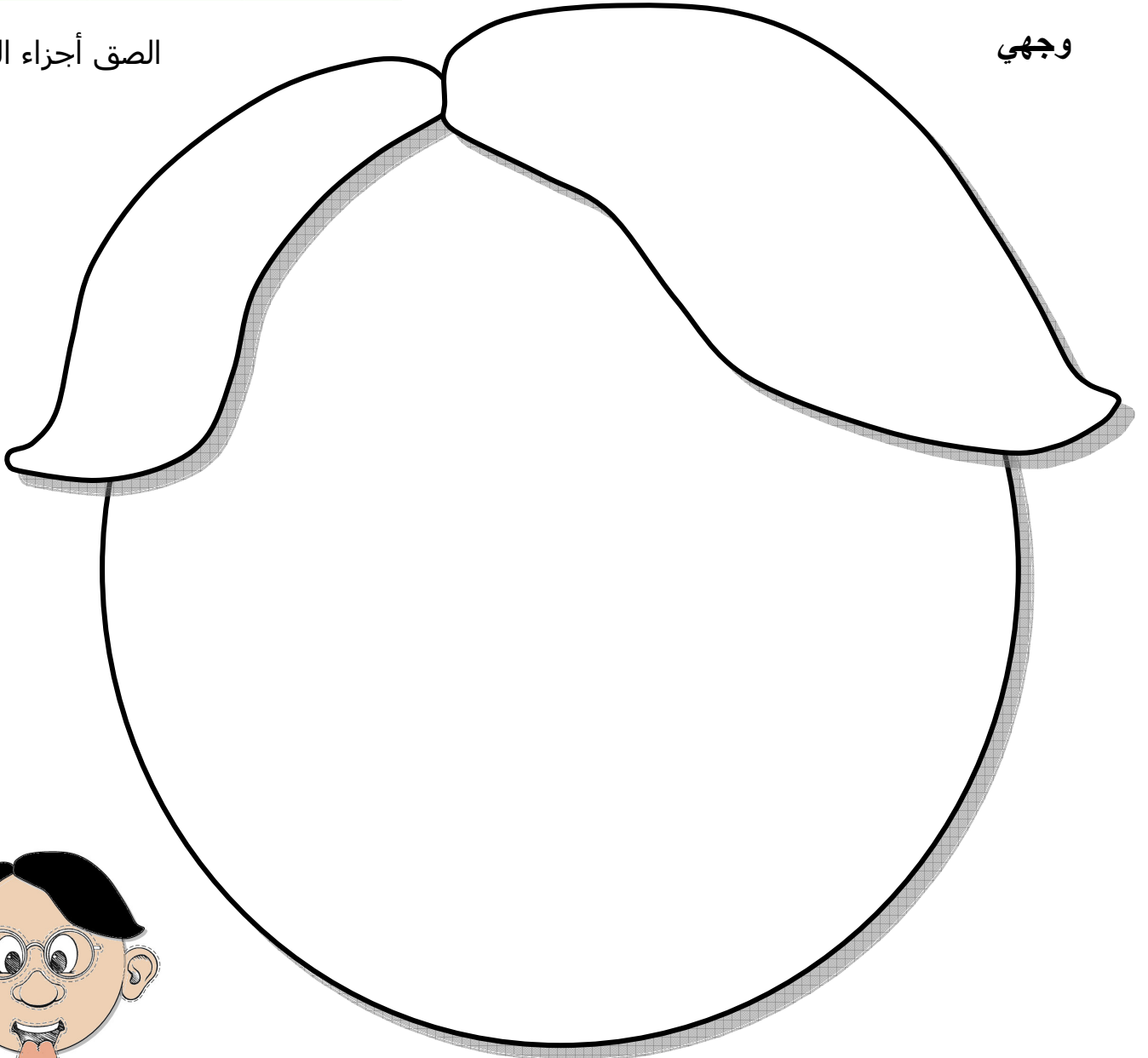

أصوات نسمعها

2

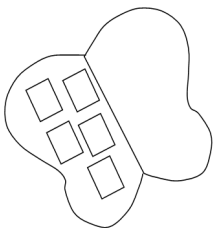

1

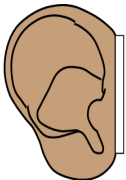

أصوات نسمعها

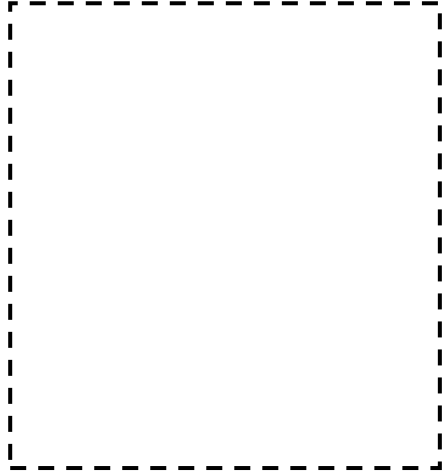
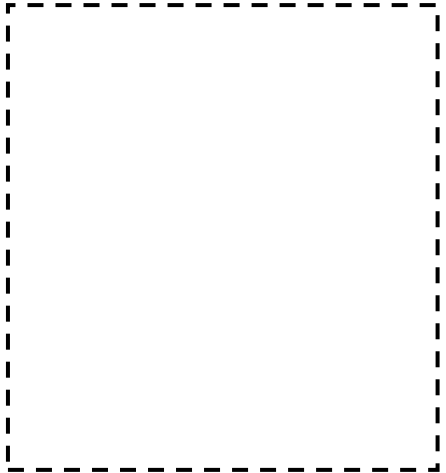

سمع

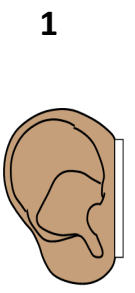
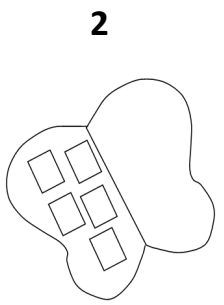

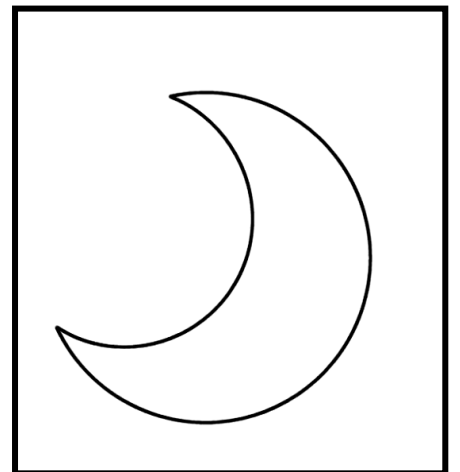
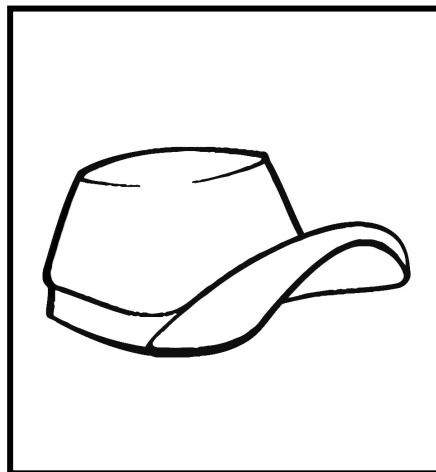
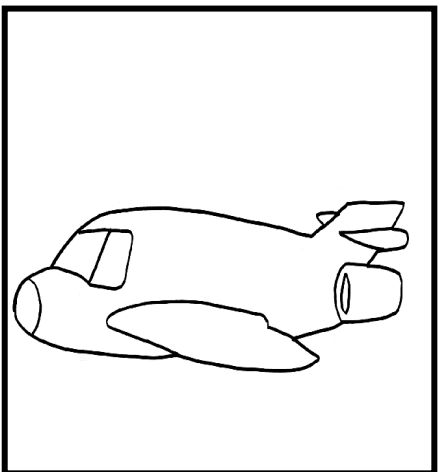
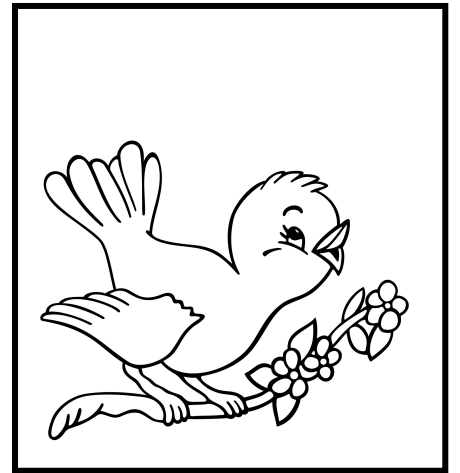
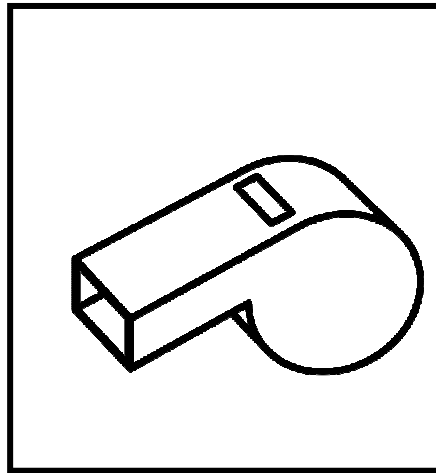
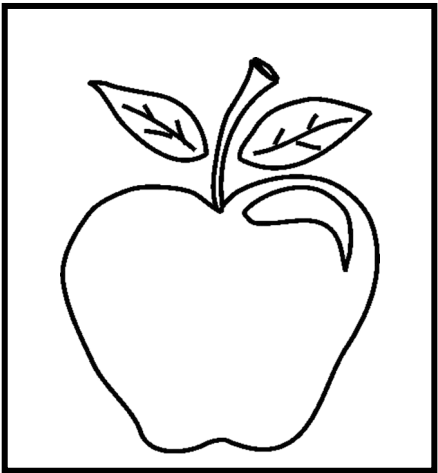
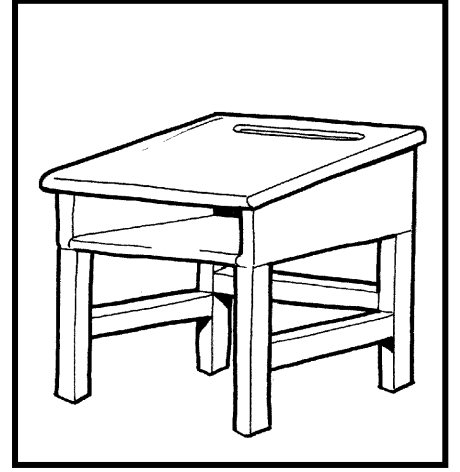
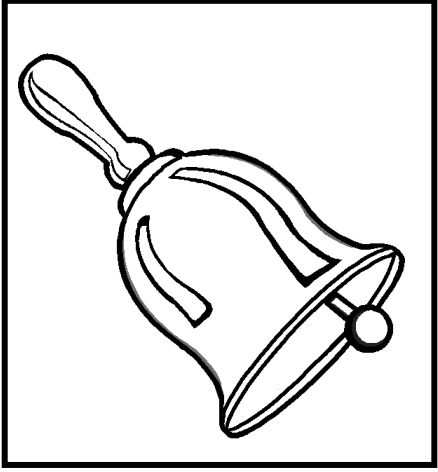

- لون الصور .

- قص صورة الأذن في " أ و ب " بحيث تكون الأذن "أ" غلاف الكتيب.

- قص صور " ج " وألصق ما يمكنك سماع صوته داخل صورة الأذن " ب "

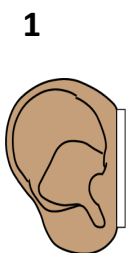
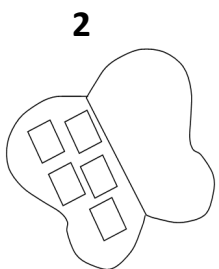

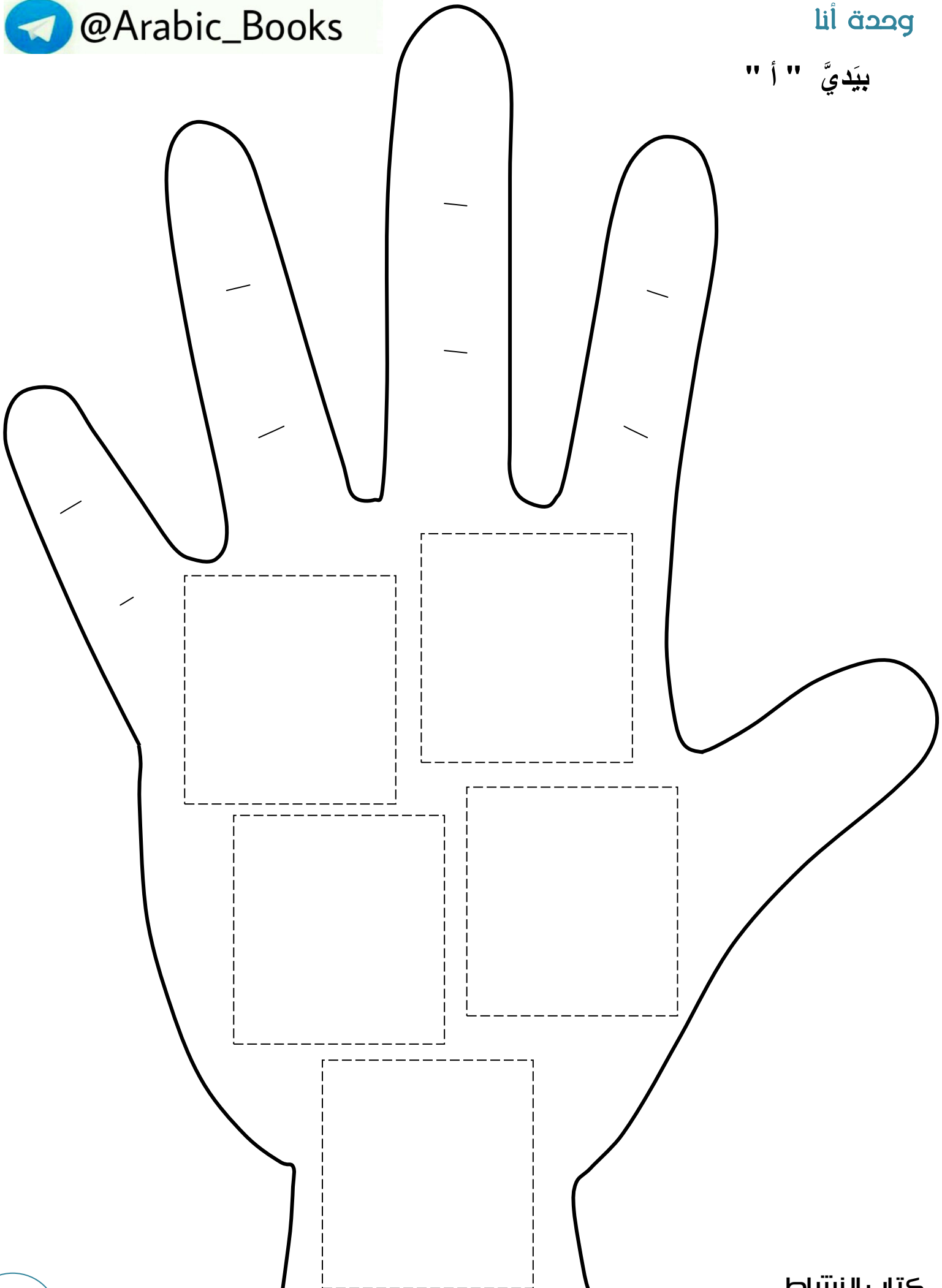



بِيَدِيَّ " ب "

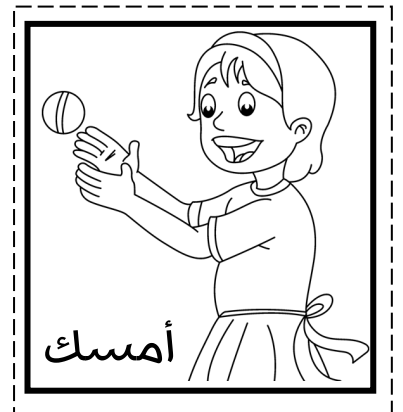
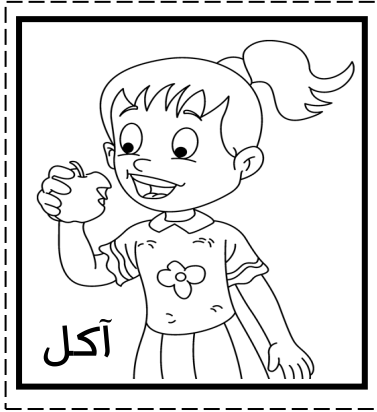

- لون الصور .

- قص الصور التي تدل على أفعال نقوم بها باستخدام أيدينا والصقها على صورة اليد.



الصق أفراد عائلتك. " للبتت "

عائتي



أمي



أبي

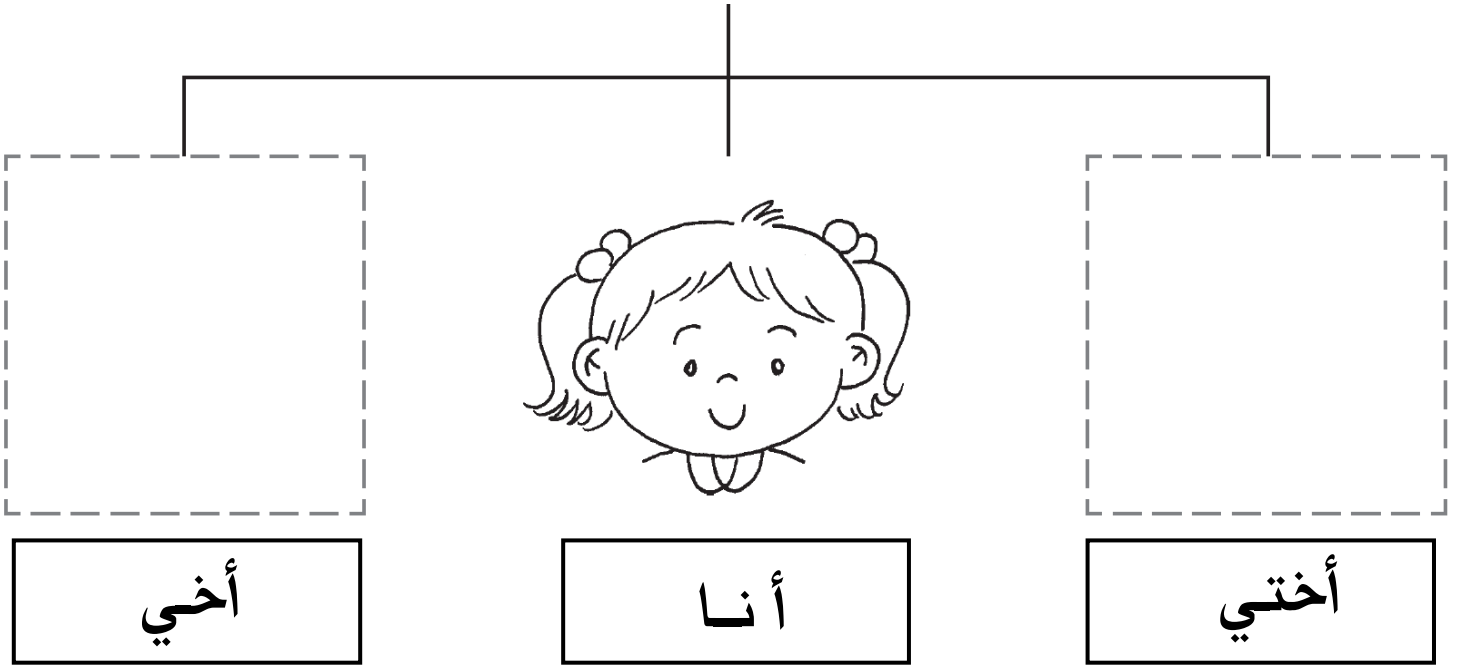



الصق أفراد عائلتك. " للولد "

عائلي

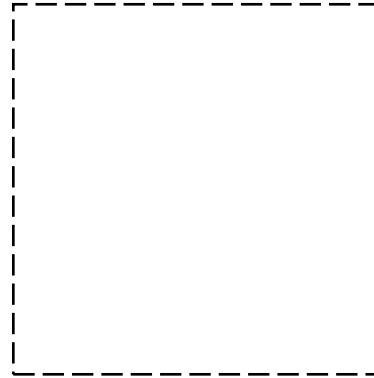
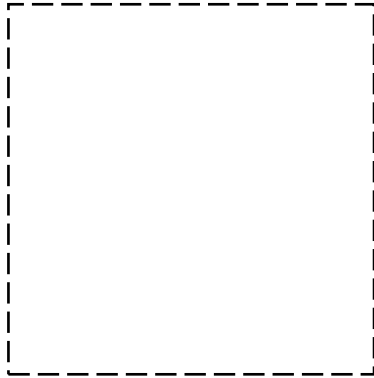

أمي

أبي

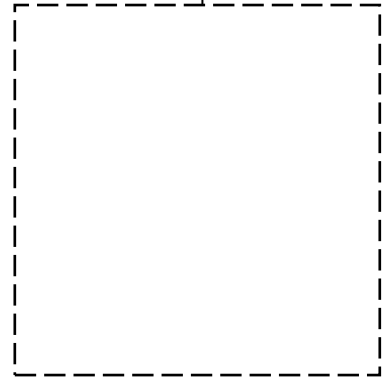
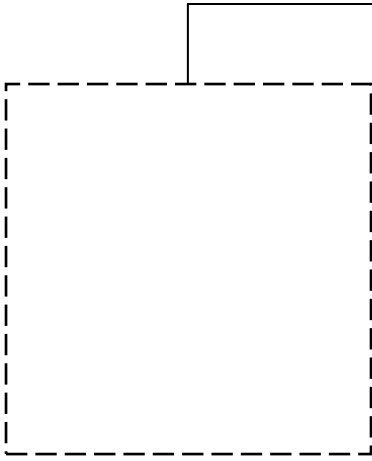

أخي

أنا

أختي



أفراد عائلتي " أ "

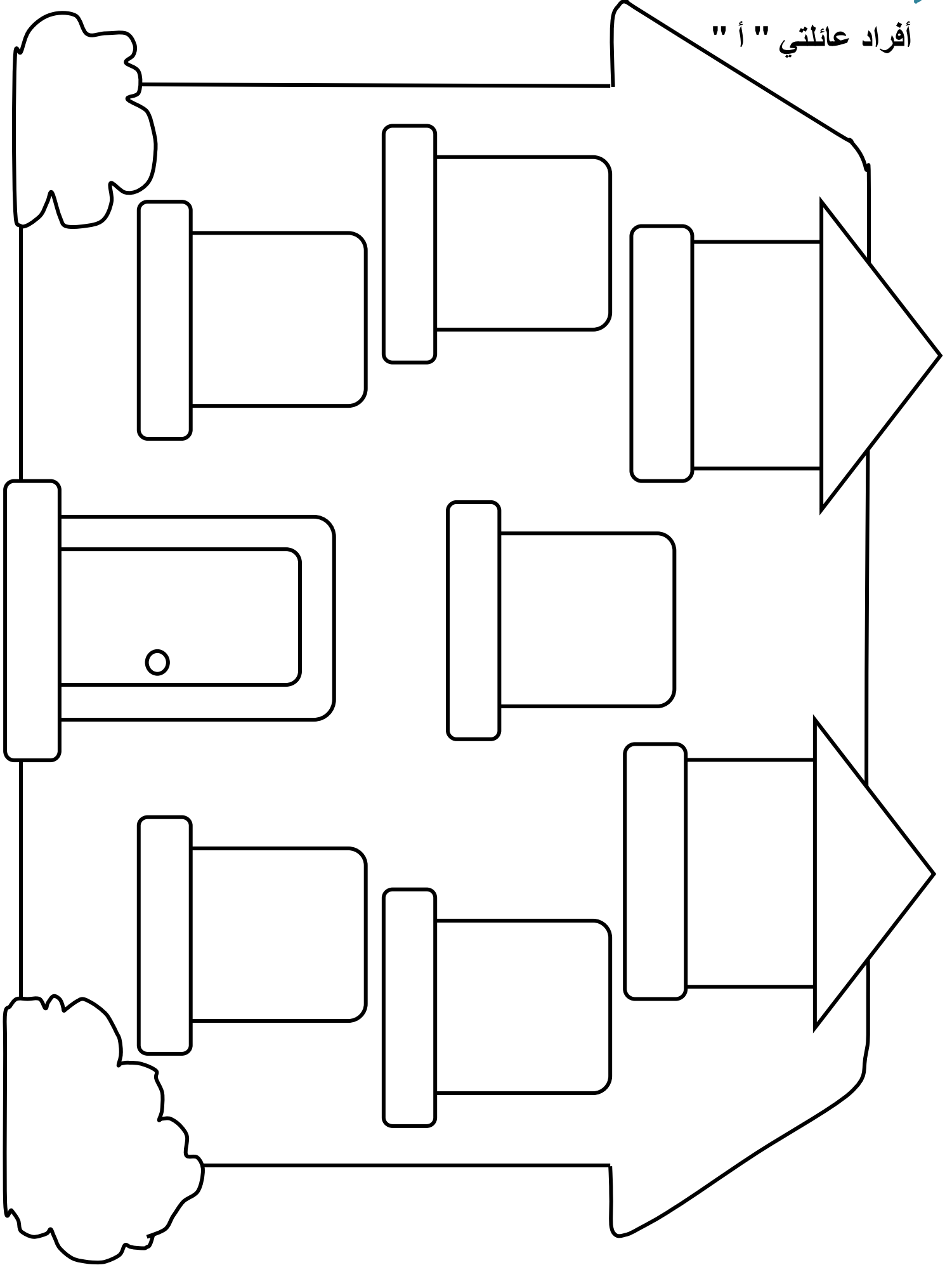



أفراد عائلتي " ب "

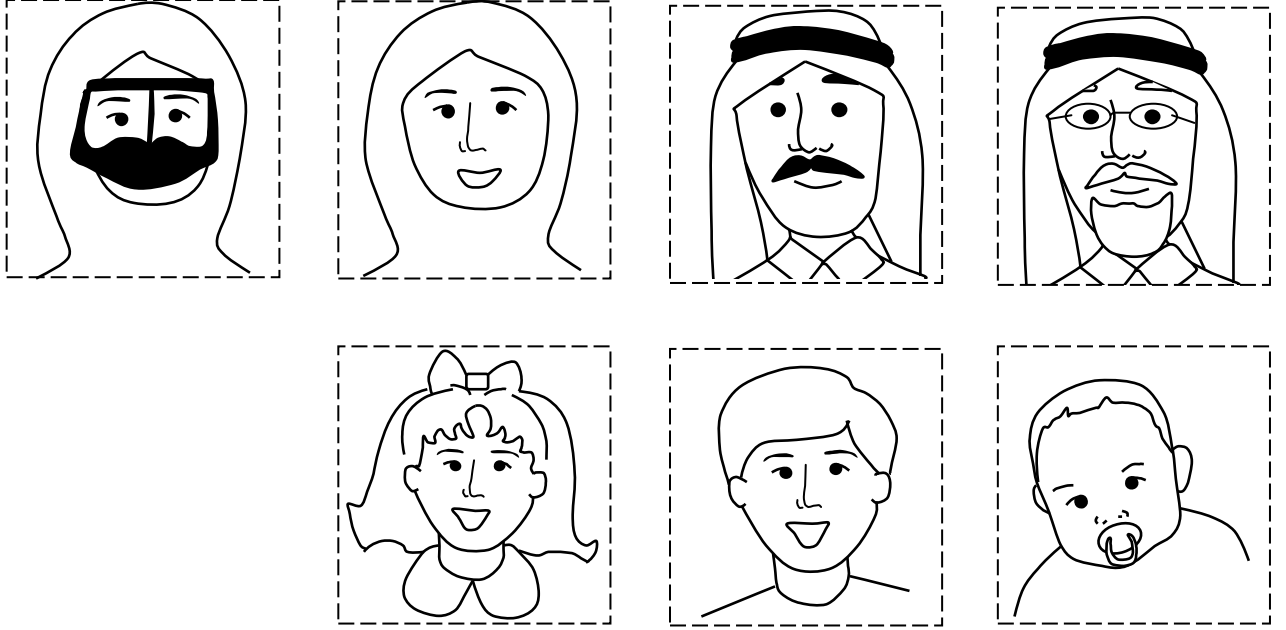

- لون ثم قص صور أفراد عائلتك من صفحة (أفراد عائلتي " ب ").
- الصقها على نوافذ المنزل في صفحة (أفراد عائلتي " أ ").

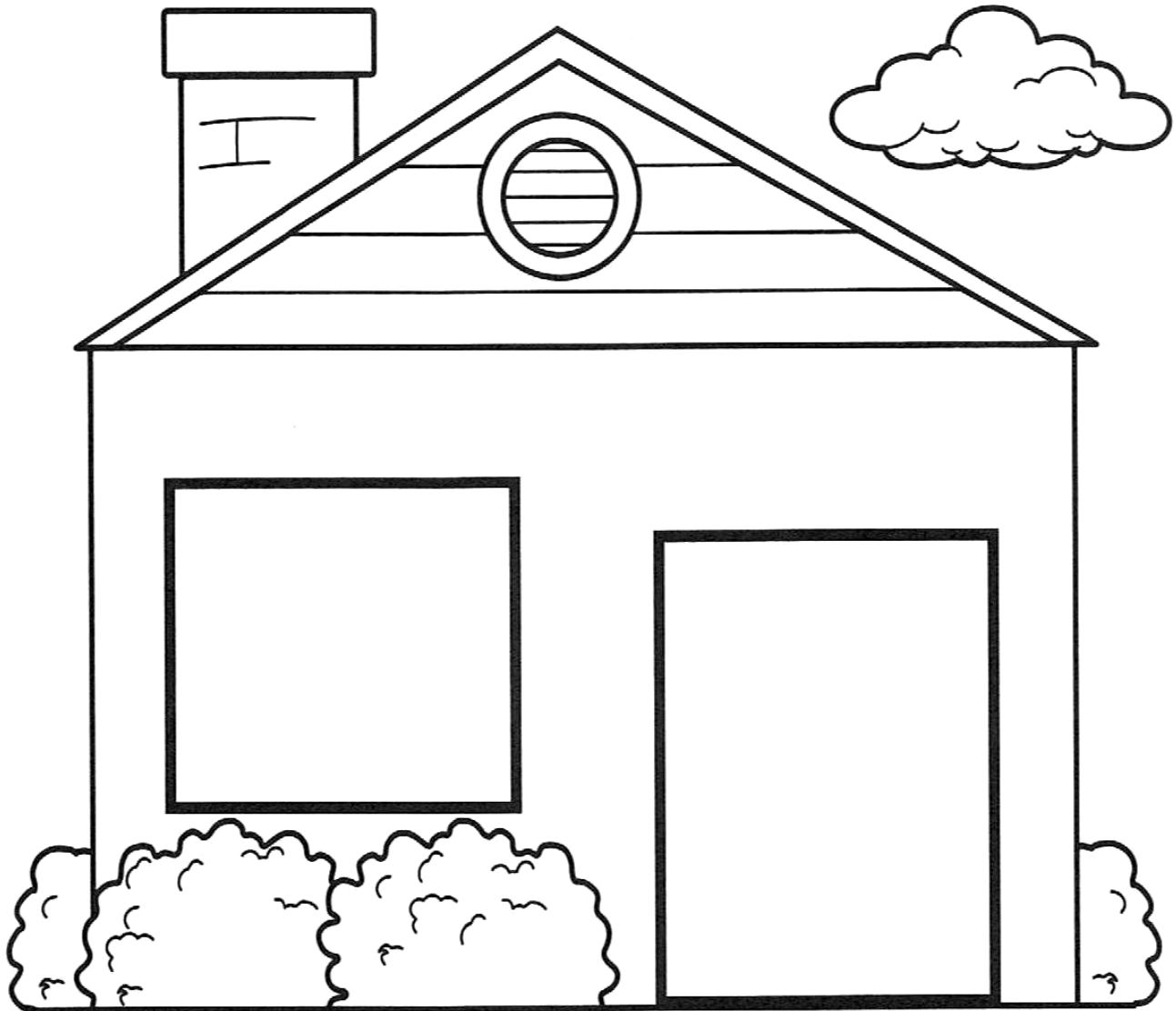

الصق أجزاء المنزل.

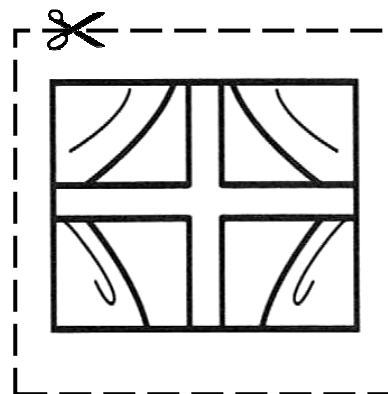
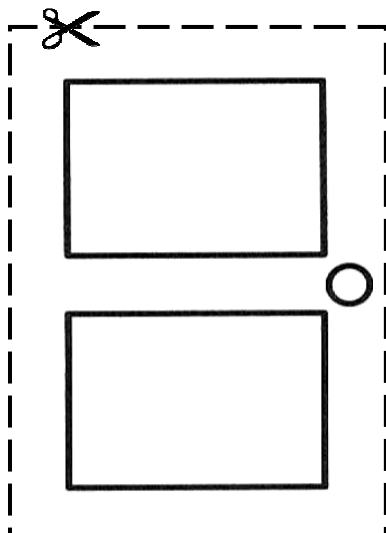

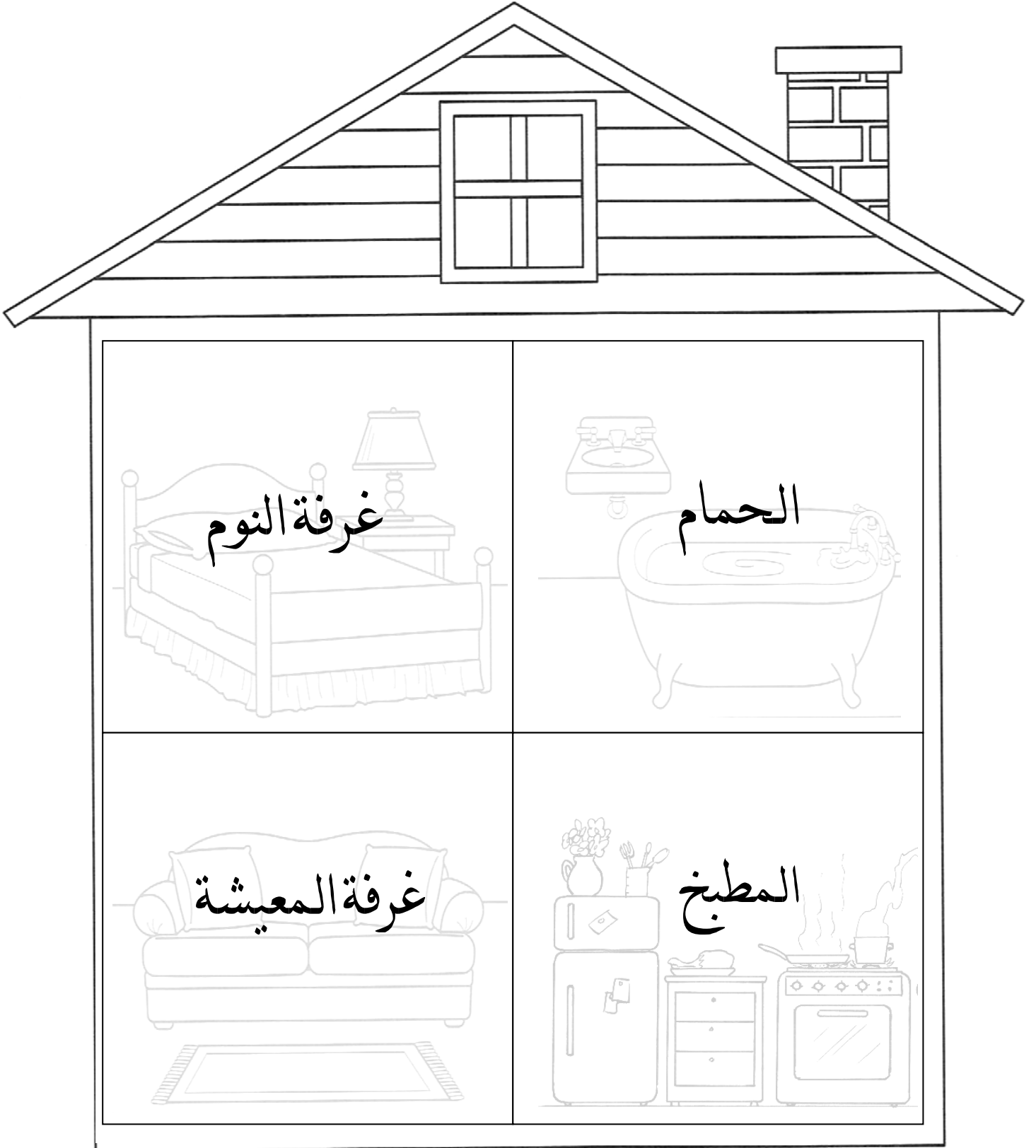



غرف المنزل " ب "

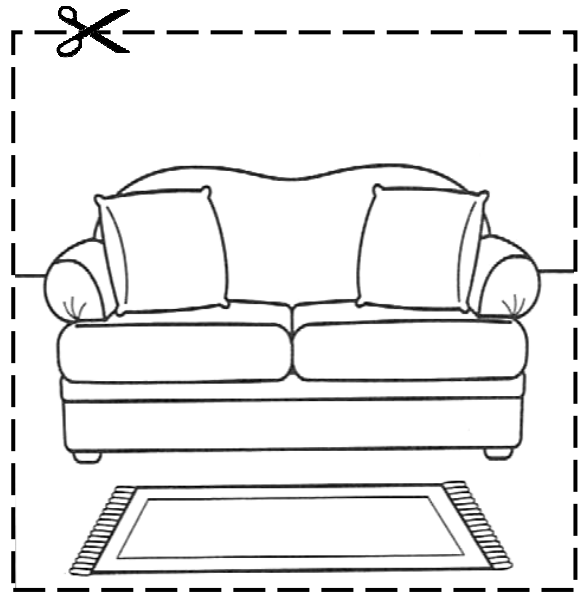
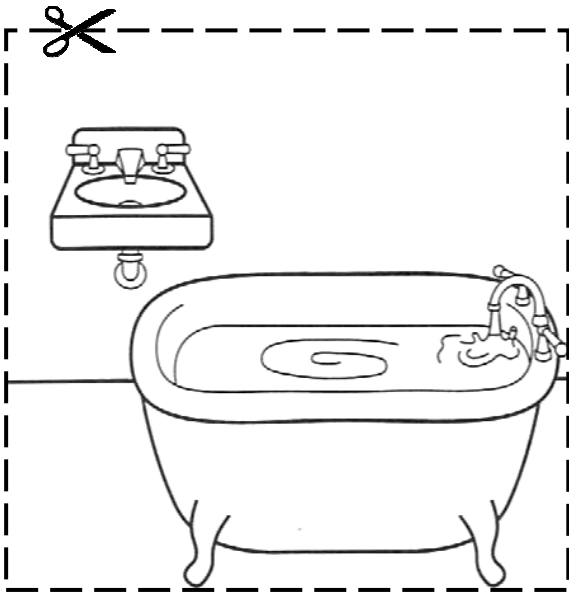
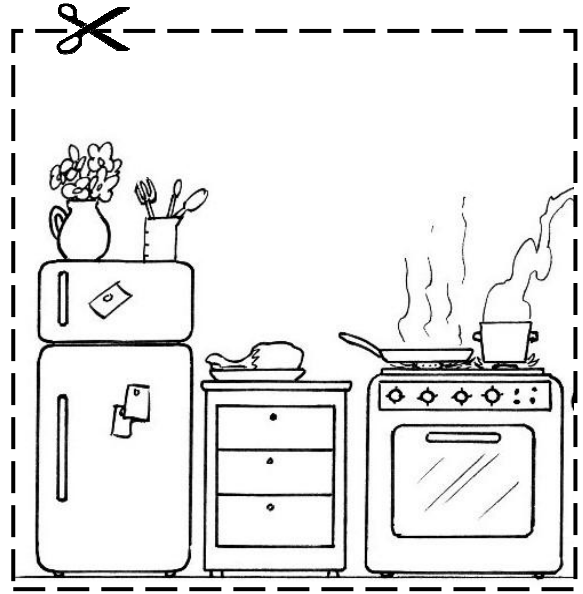
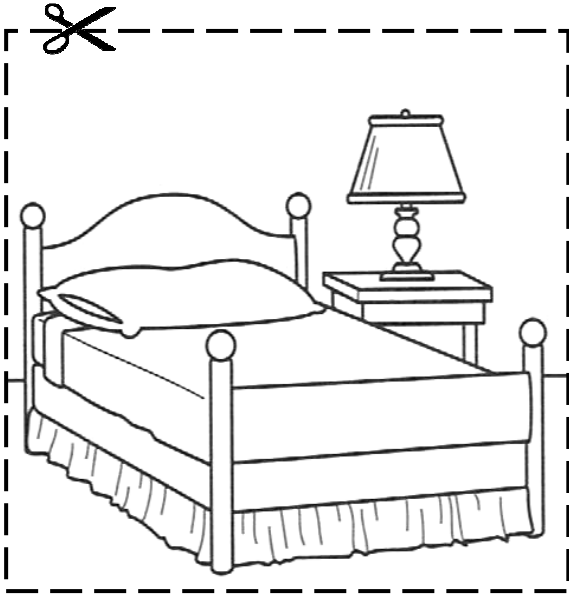

قص الصور والصقها في غرف المنزل " أ "

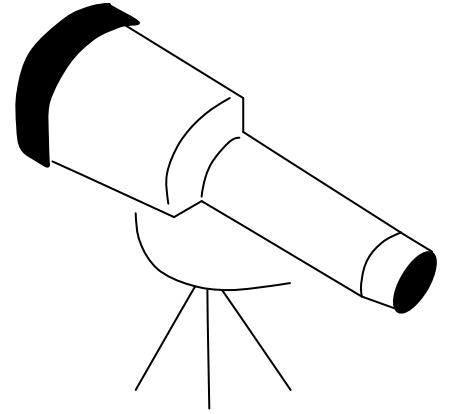
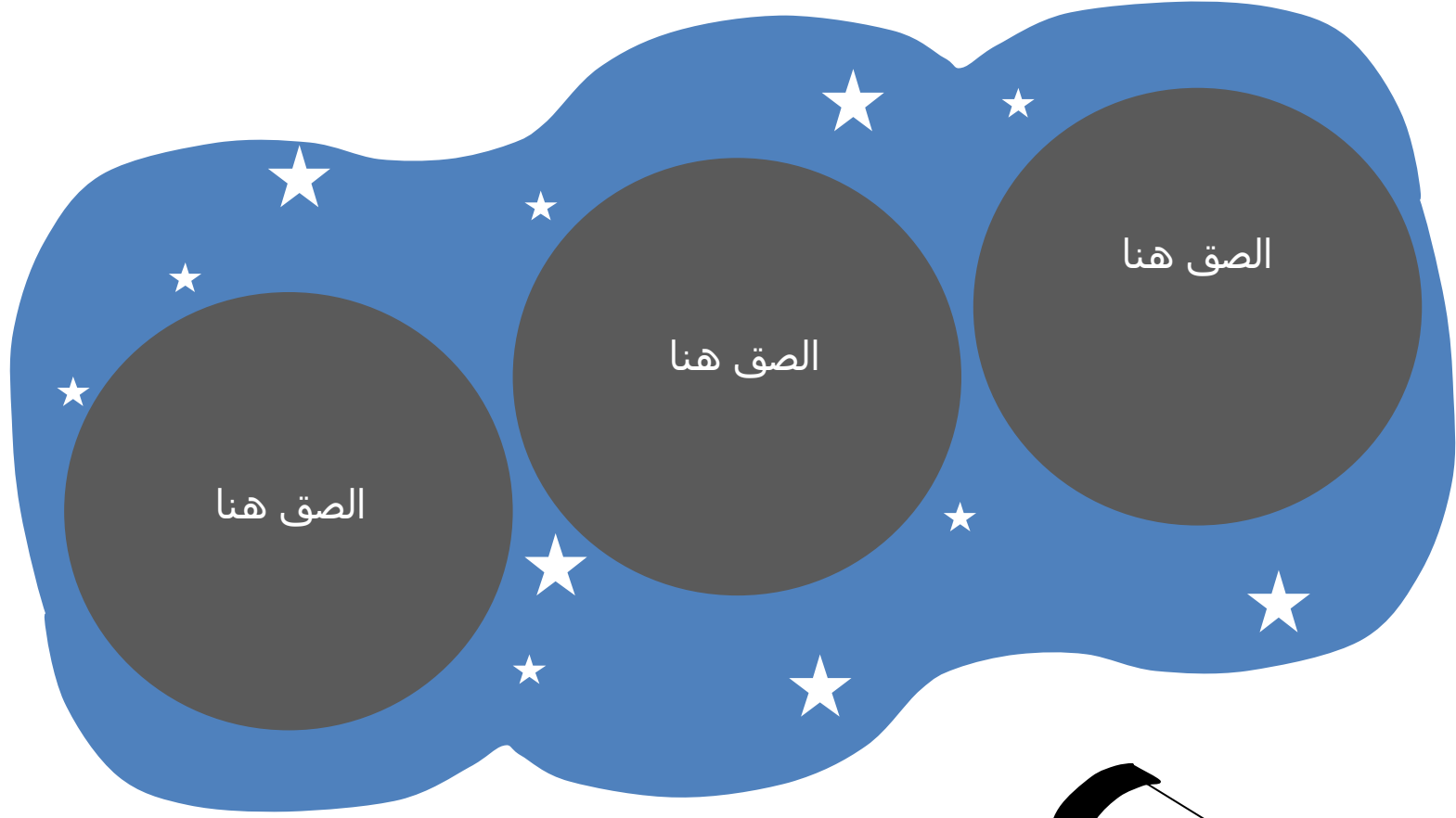

قص أطوار القمر الموجودة في الأسفل
والصقها في السماء.





دمية ورقية " أ "

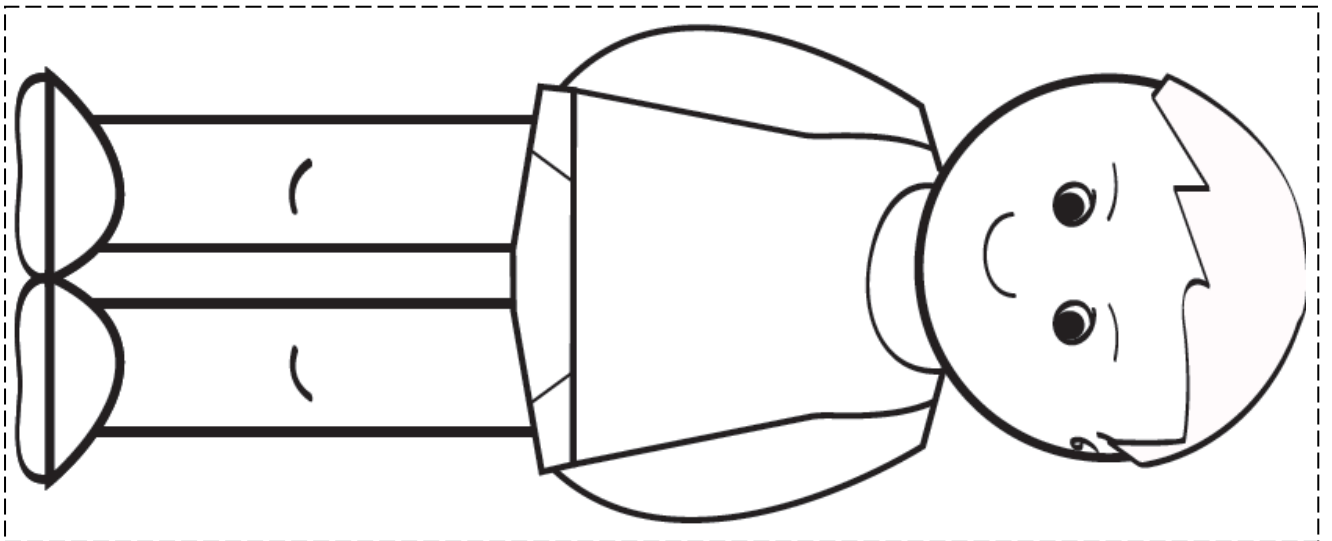
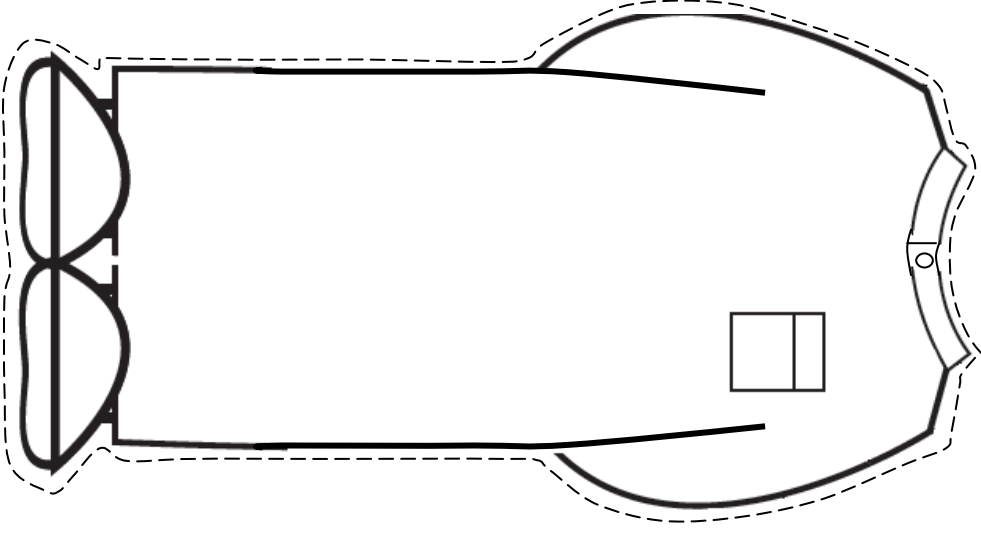
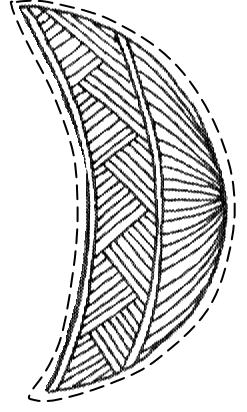

اصنع دمية ورقية. أمد ینھب إلى المسجد للصلاة

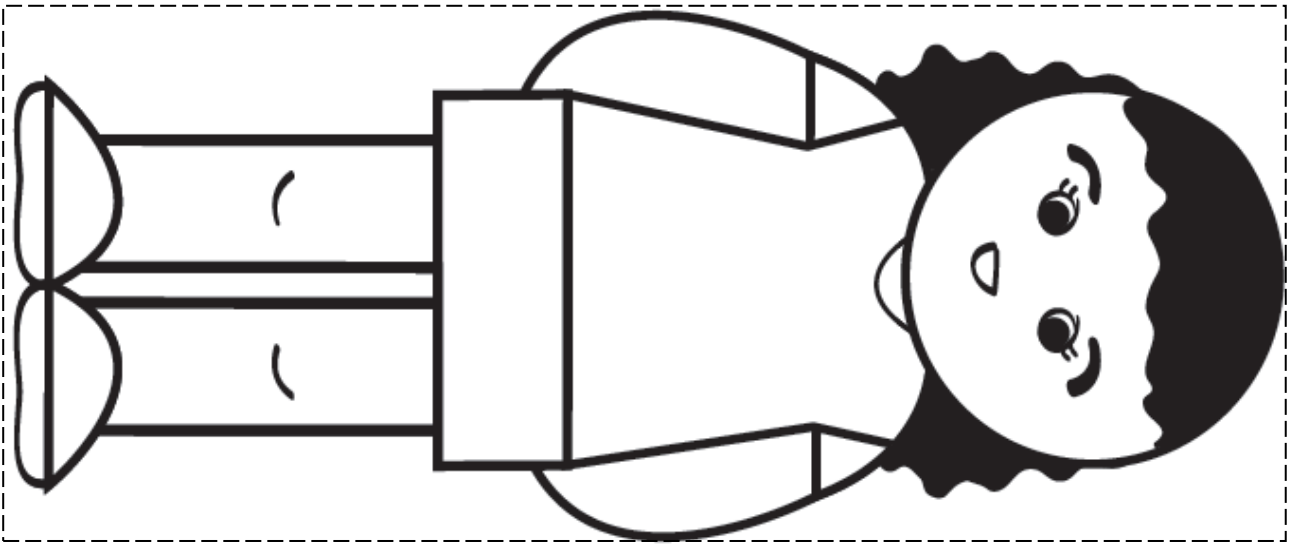
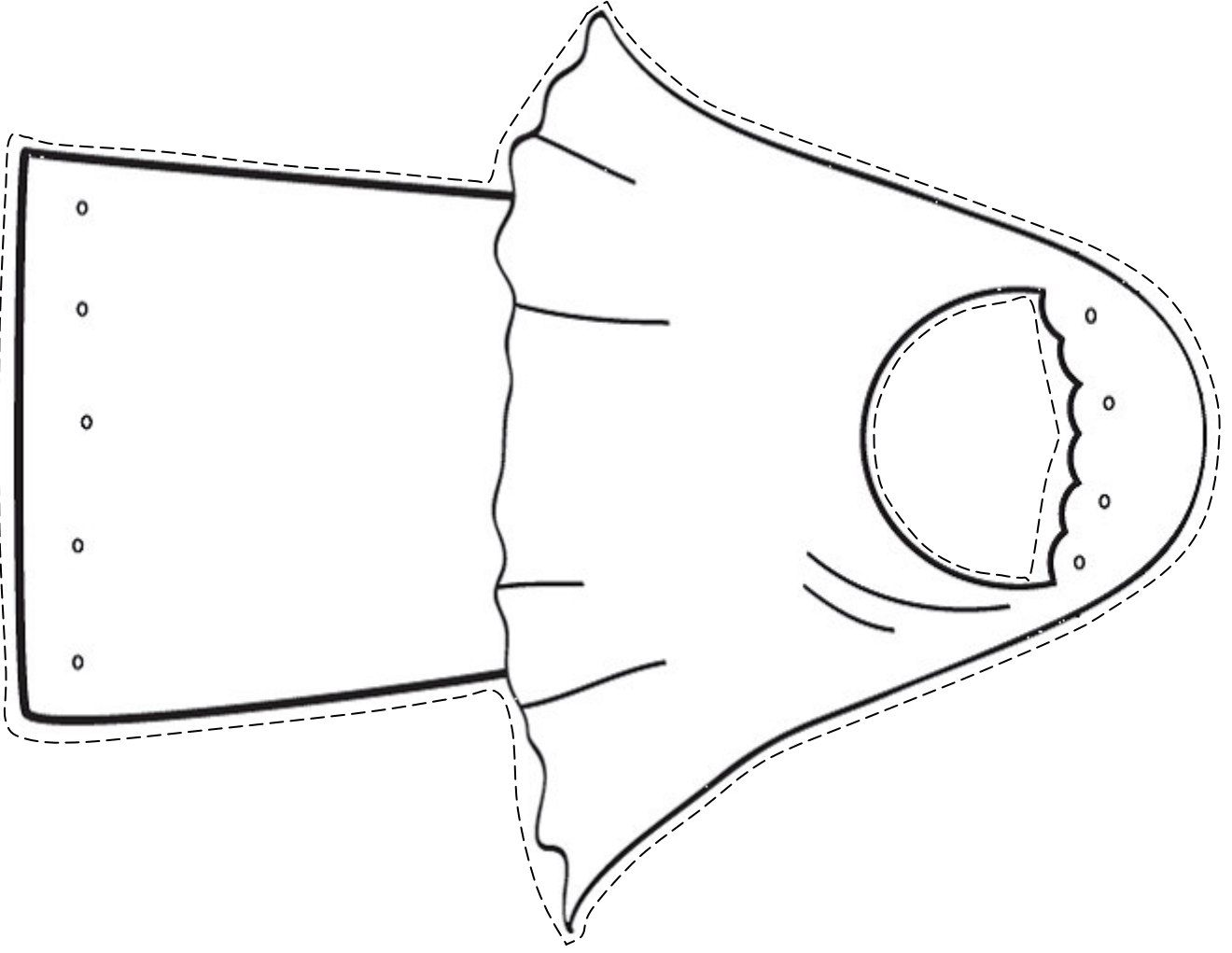

اصنع دمية ورقية. فاطمة ترتدي ملابسها لتصلي.

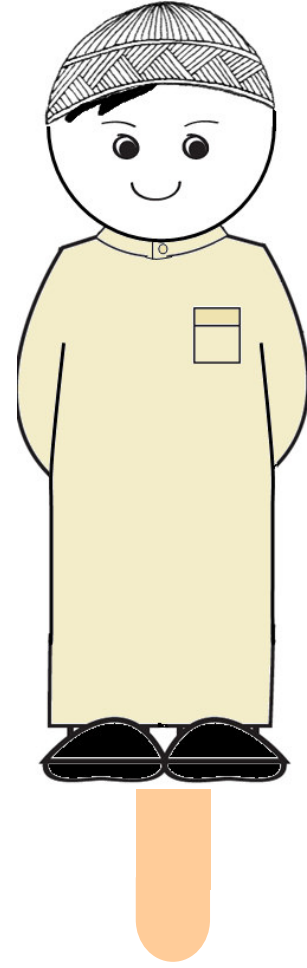
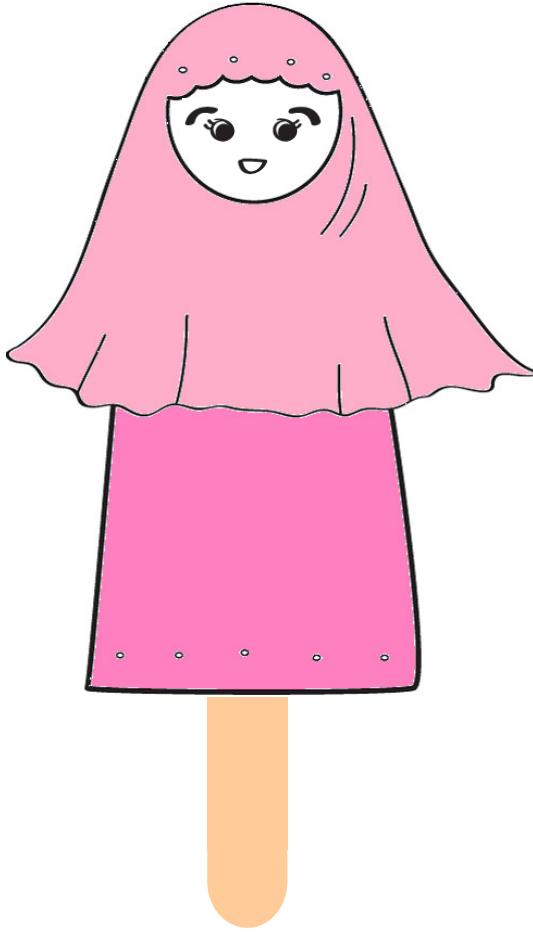

طريقة صنع الدمية:

- لون صورة الملابس.
- قص صورة أحمد وفاطمة.
- قص صورة الملابس.
- الصق صورة الملابس على صورة أحمد وفاطمة.
- الصق خلف الصورة عود خشبي للإمساك بالدمية.

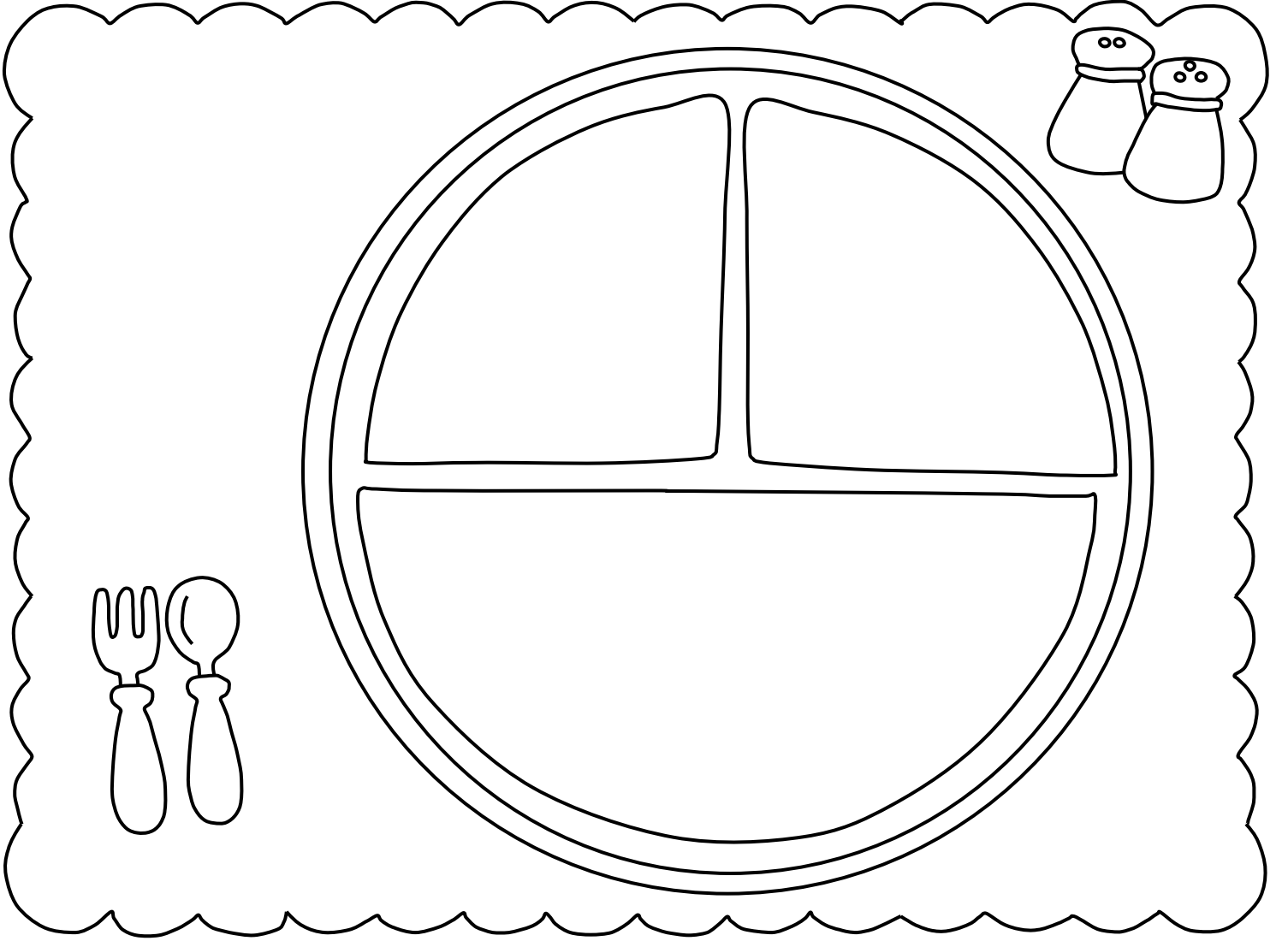

قص وجبتك المفضلة من صفحة (طعامي المفضل " ب ")
الصق الوجبة في الطبق.

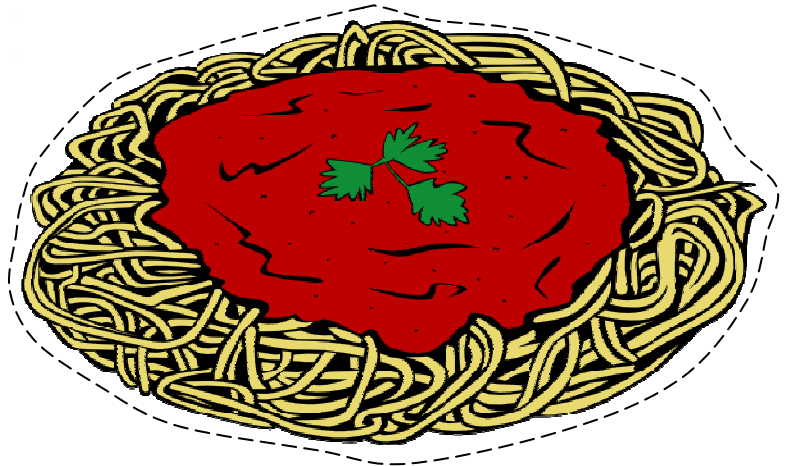
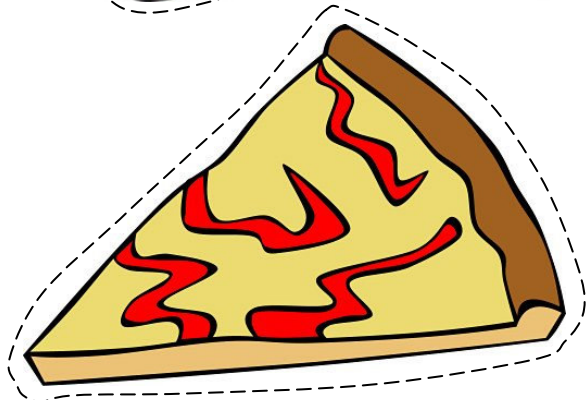
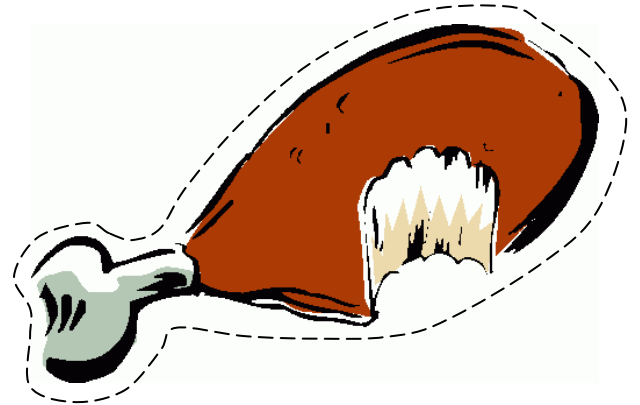
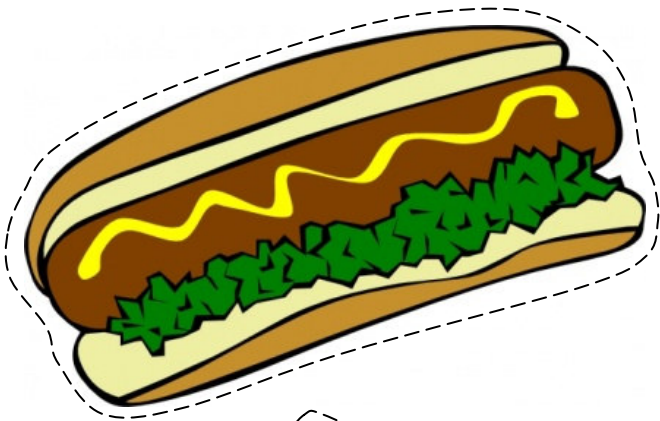
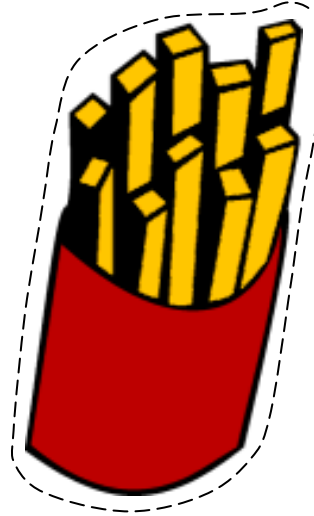
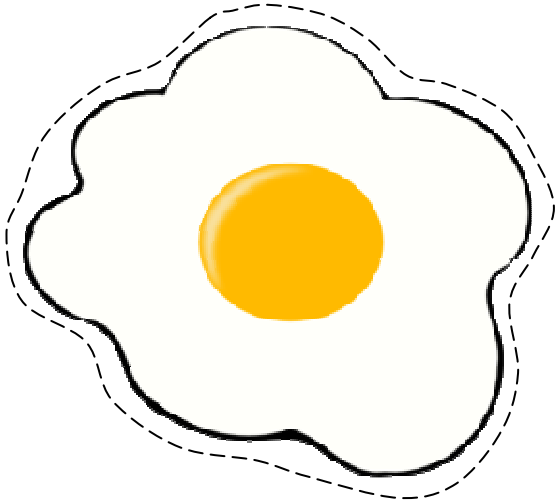
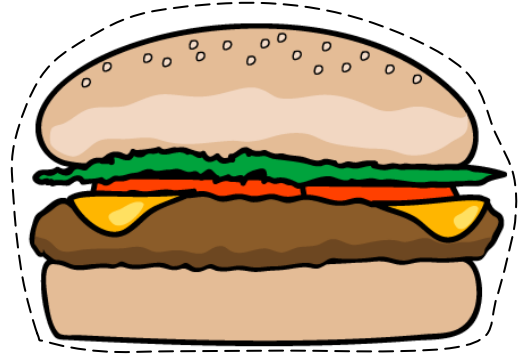
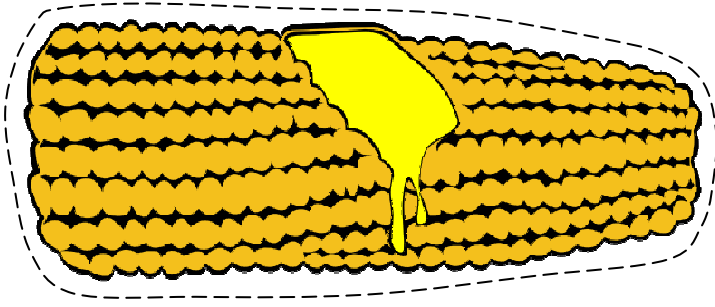

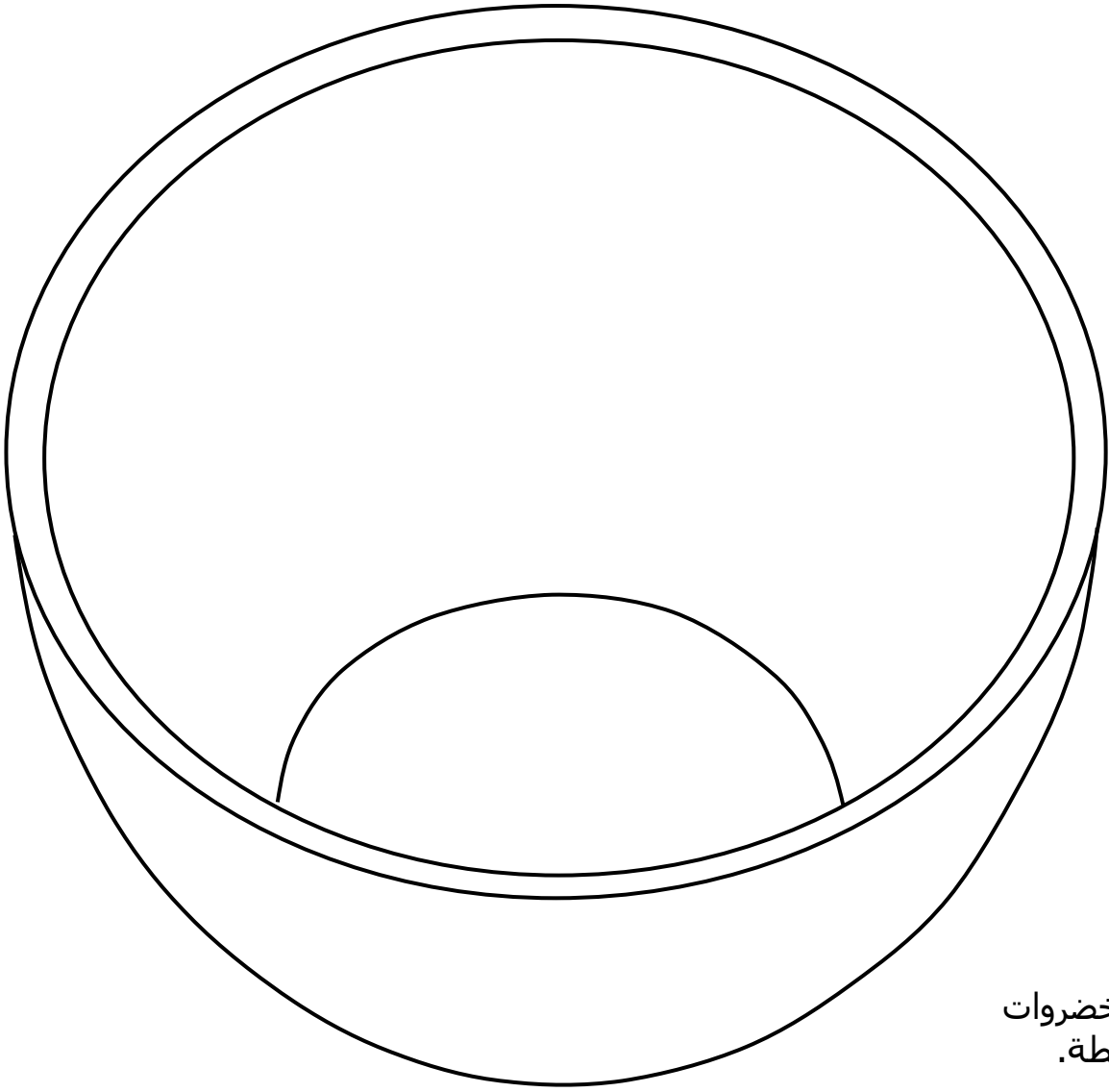

الصق شرائح الخضروات
في طبق السلطة.

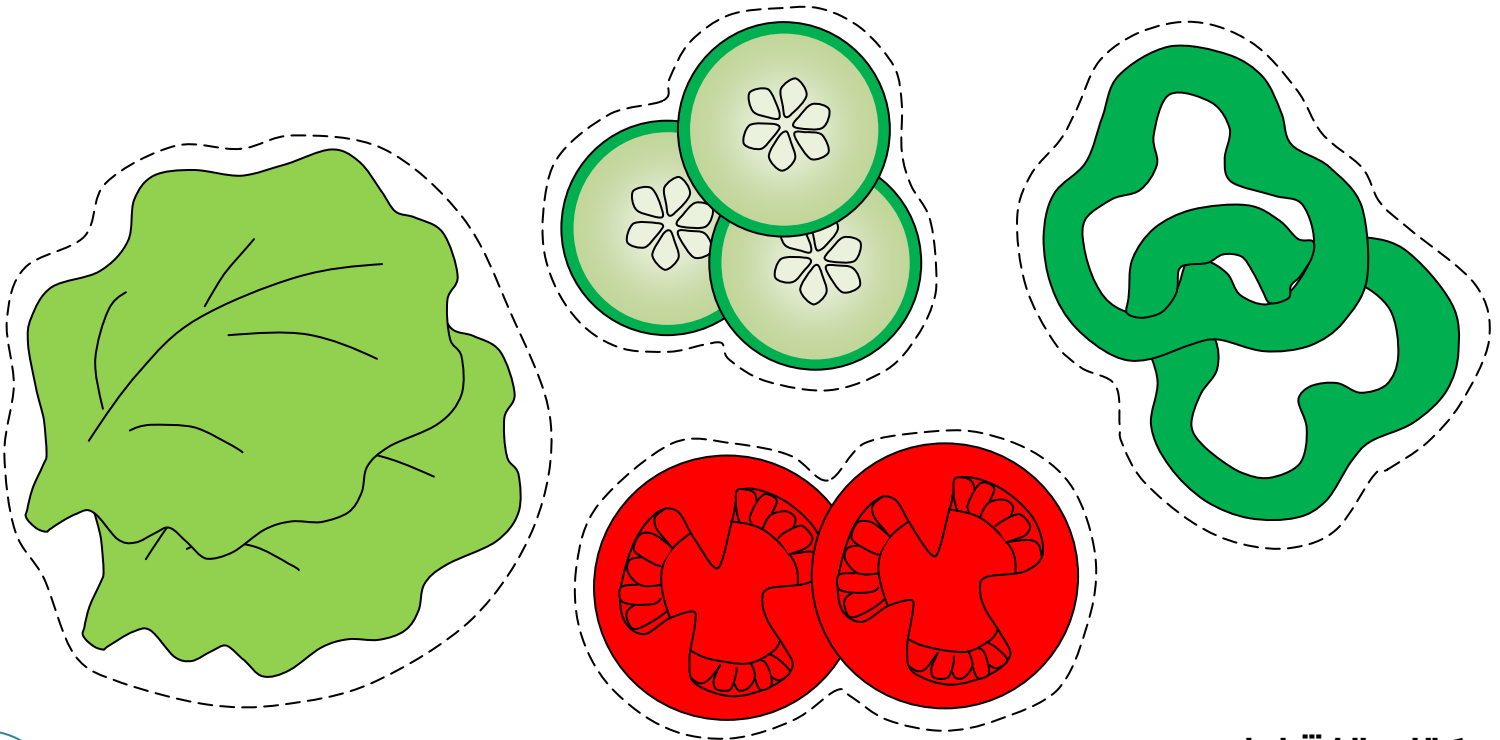

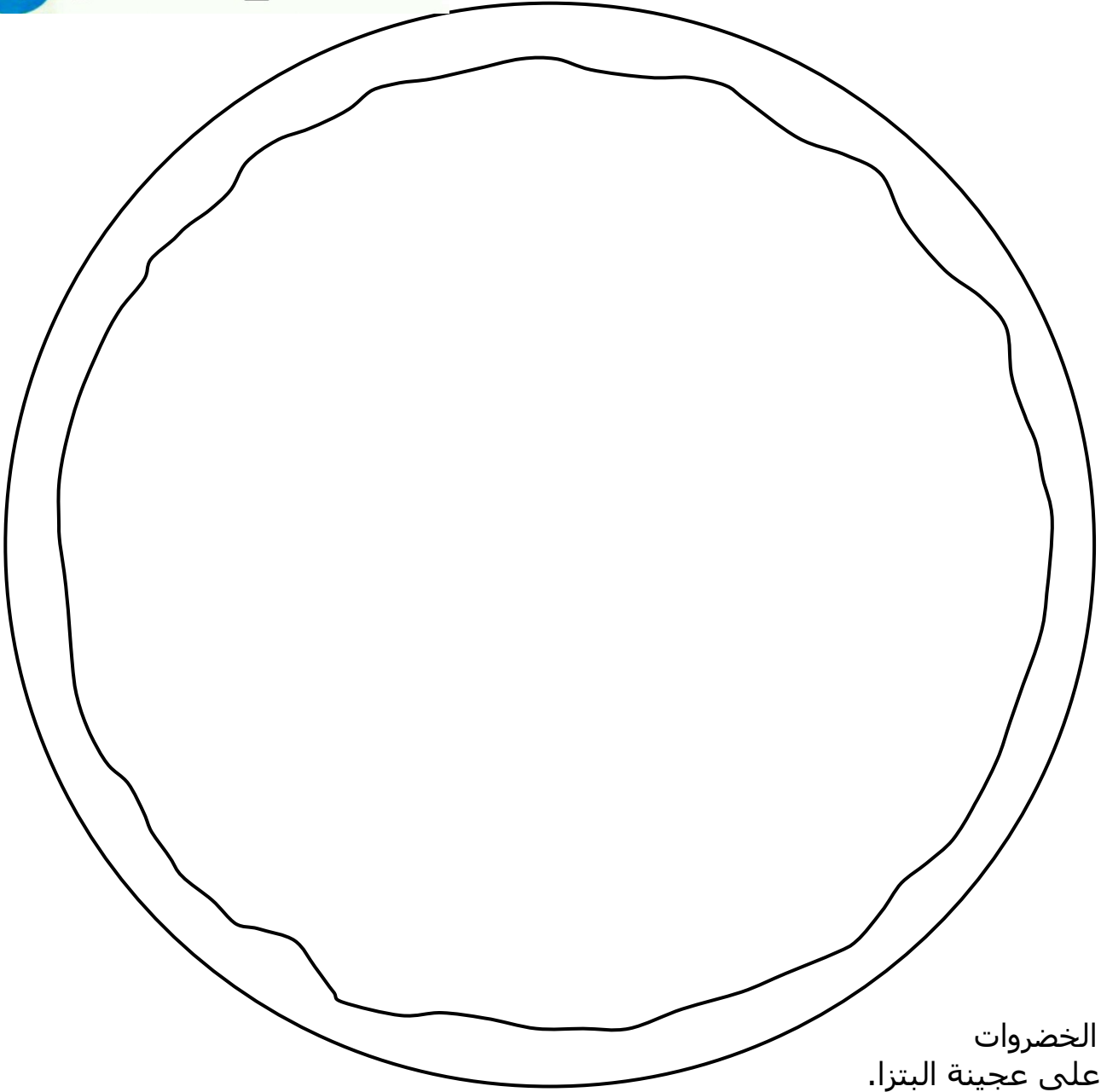

لون شرائح الخضروات
ثم الصقها على عجينة البيتزا.

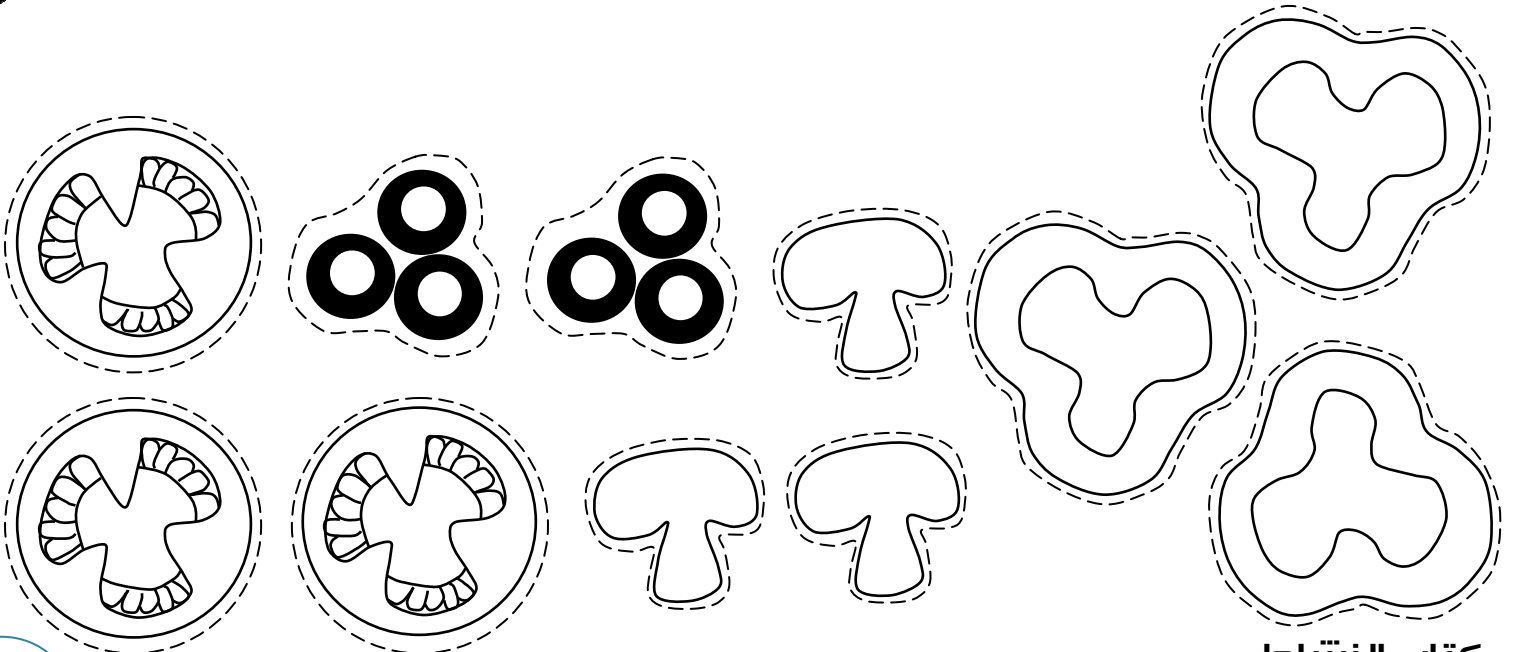



جسم البطة

الصق أجزاء جسم البطة
في مكانها الصحيح.

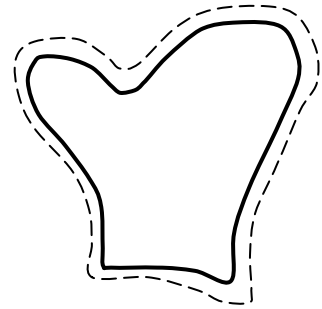
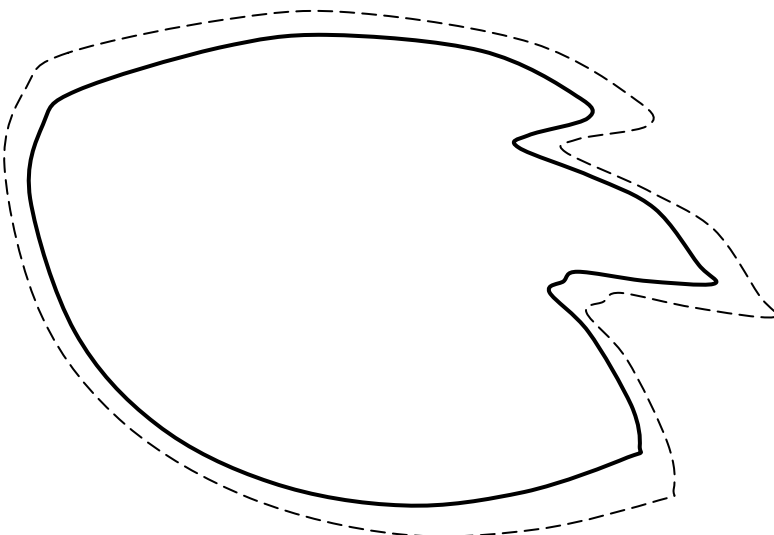
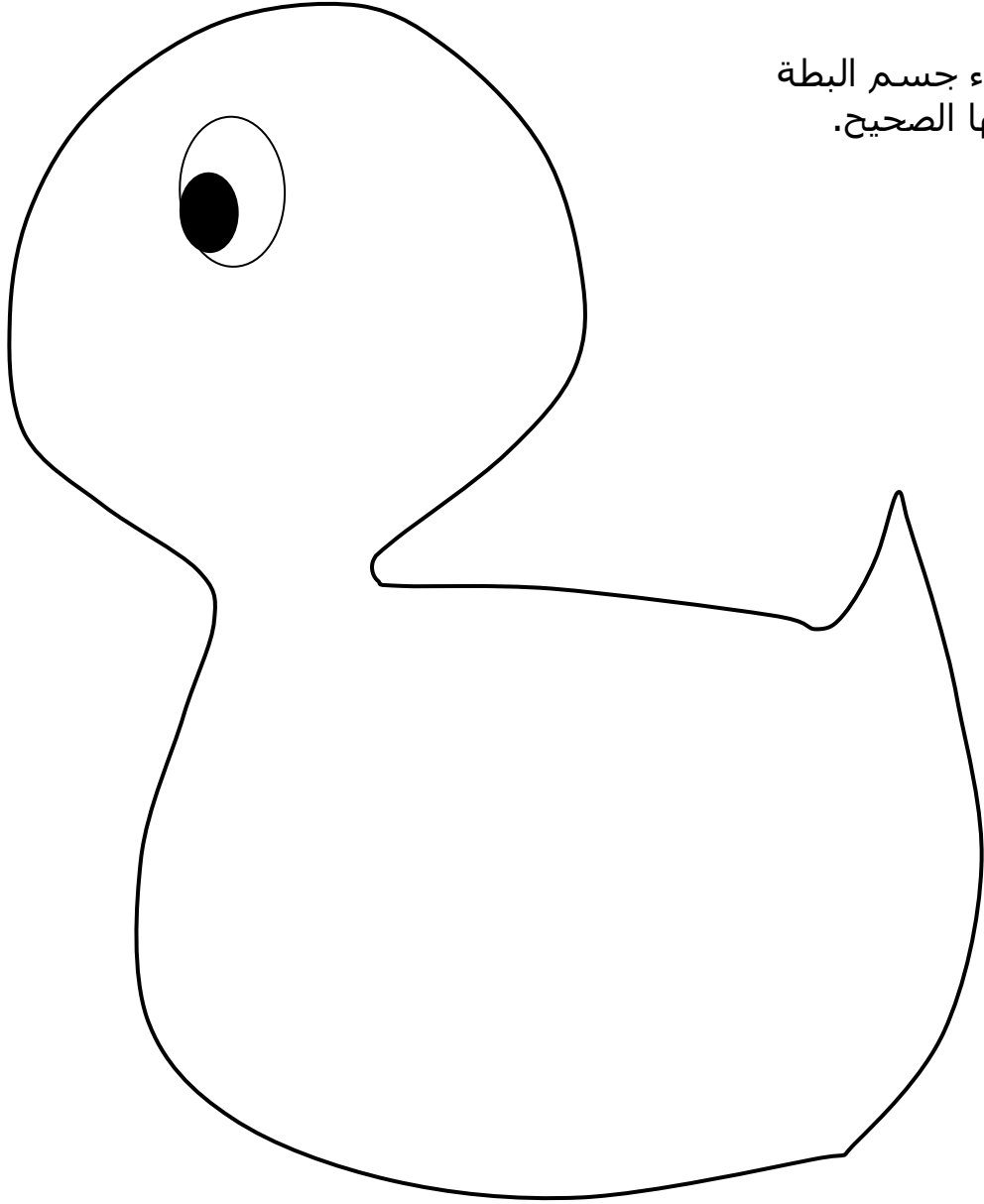

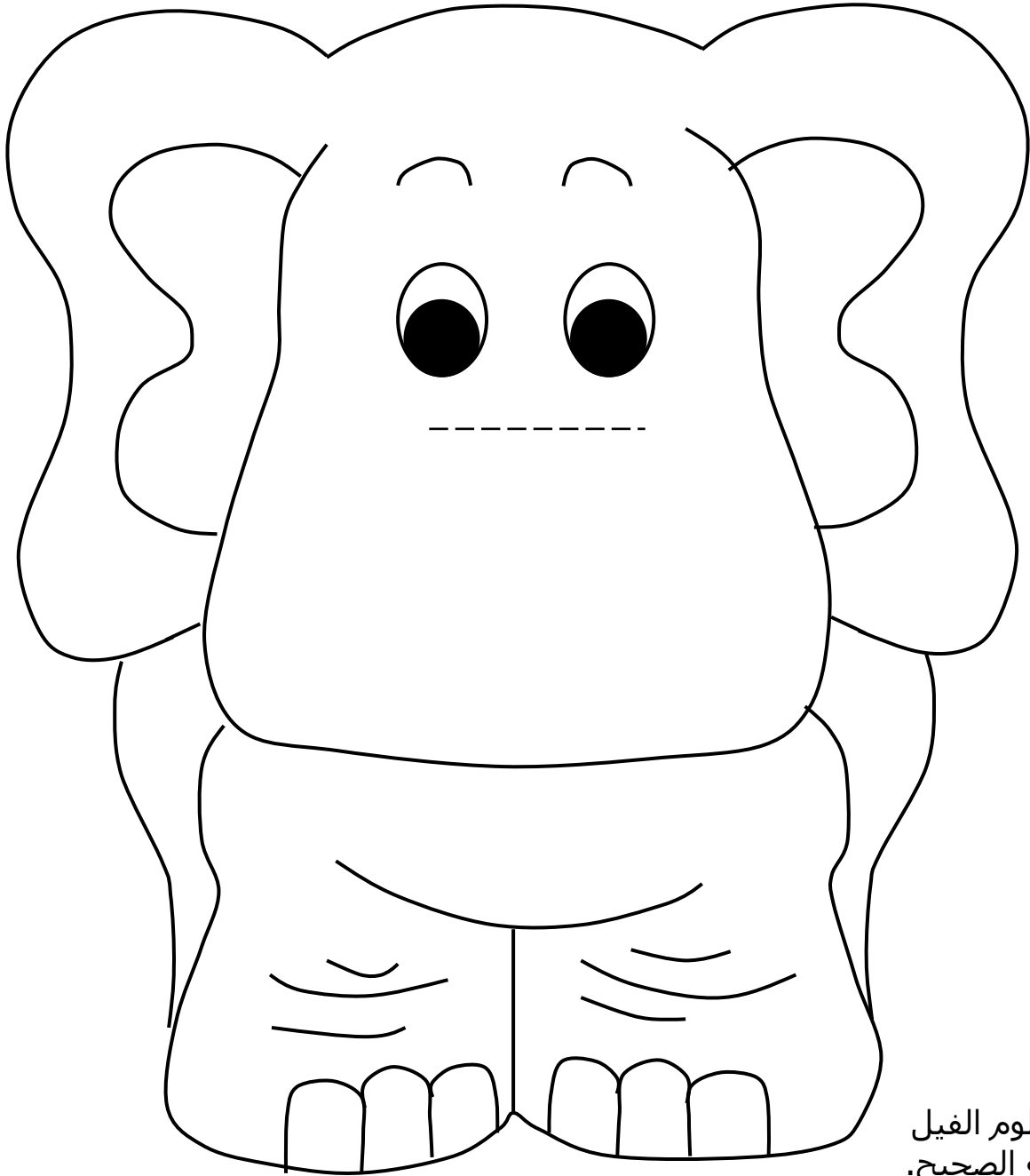

الصق خرطوم الفيل
في مكانه الصحيح.

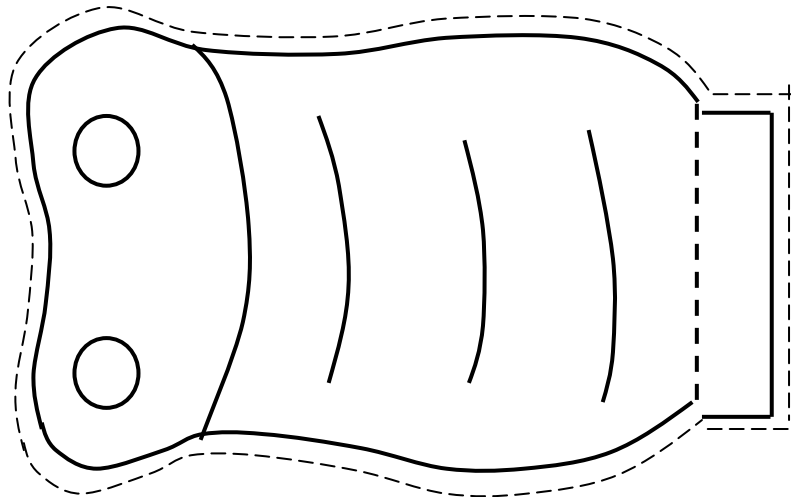



الخروف

الصق كرات من القطن أو خيوط من الصوف على جسم الخروف.

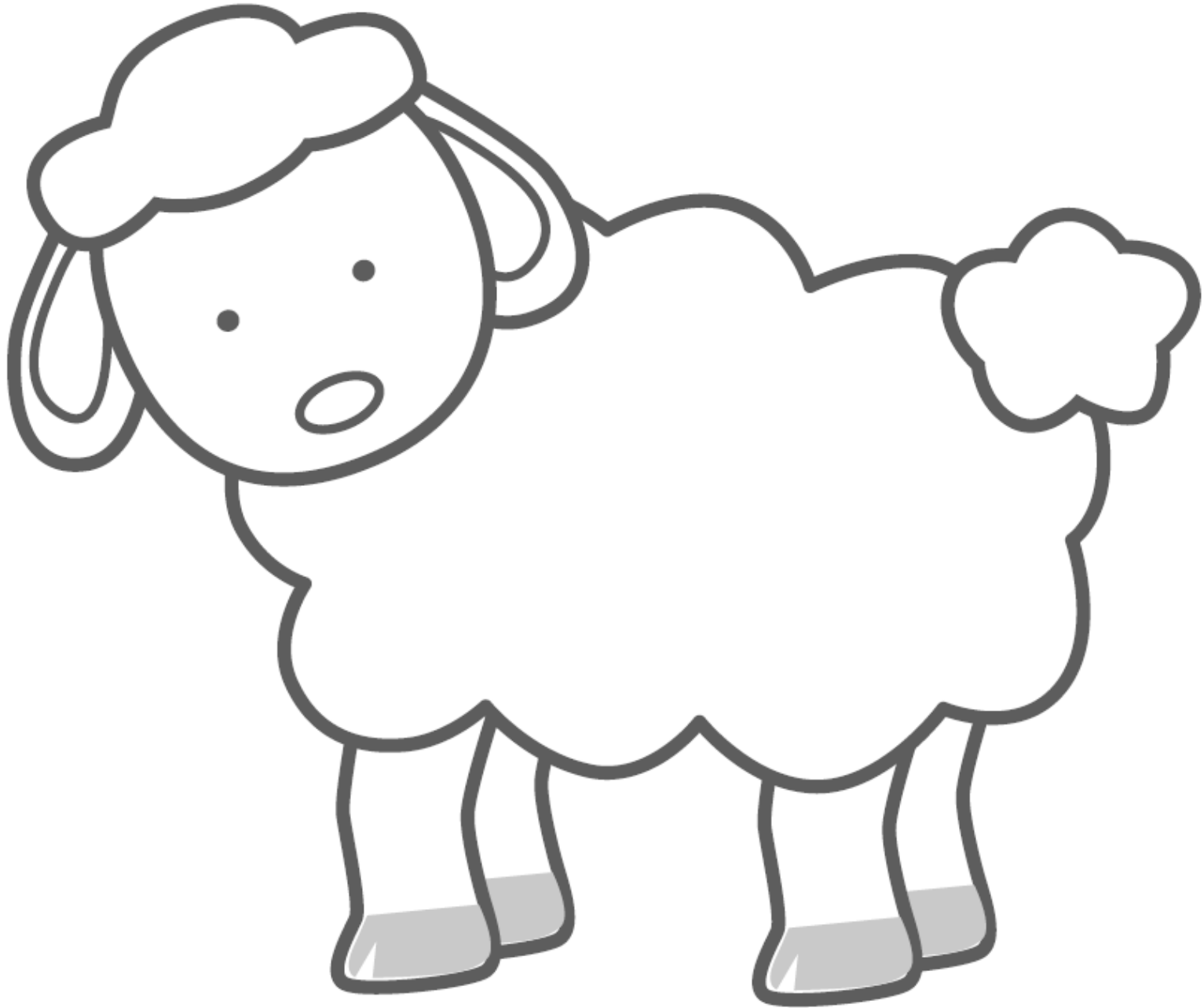



السلحفاة

لون السلحفاة وقص أطراف الصورتين.
اقطع الخط المنقط في درع السلحفاة خطأ مستقيماً.
ادخل رأس السلحفاة كما موضع في الصورة أدناه.

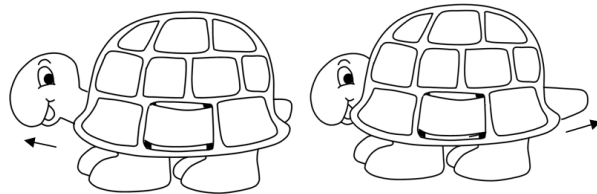
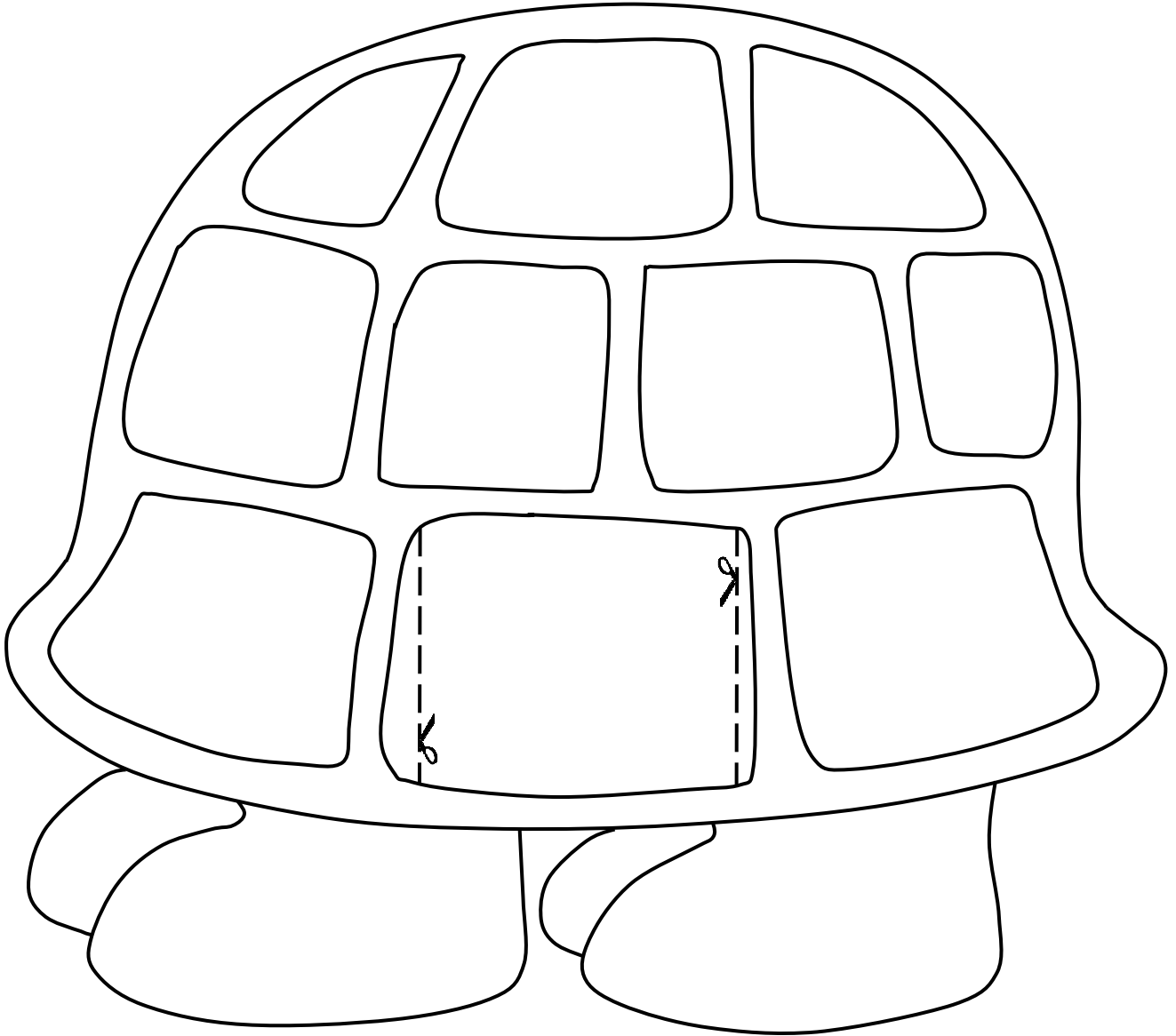
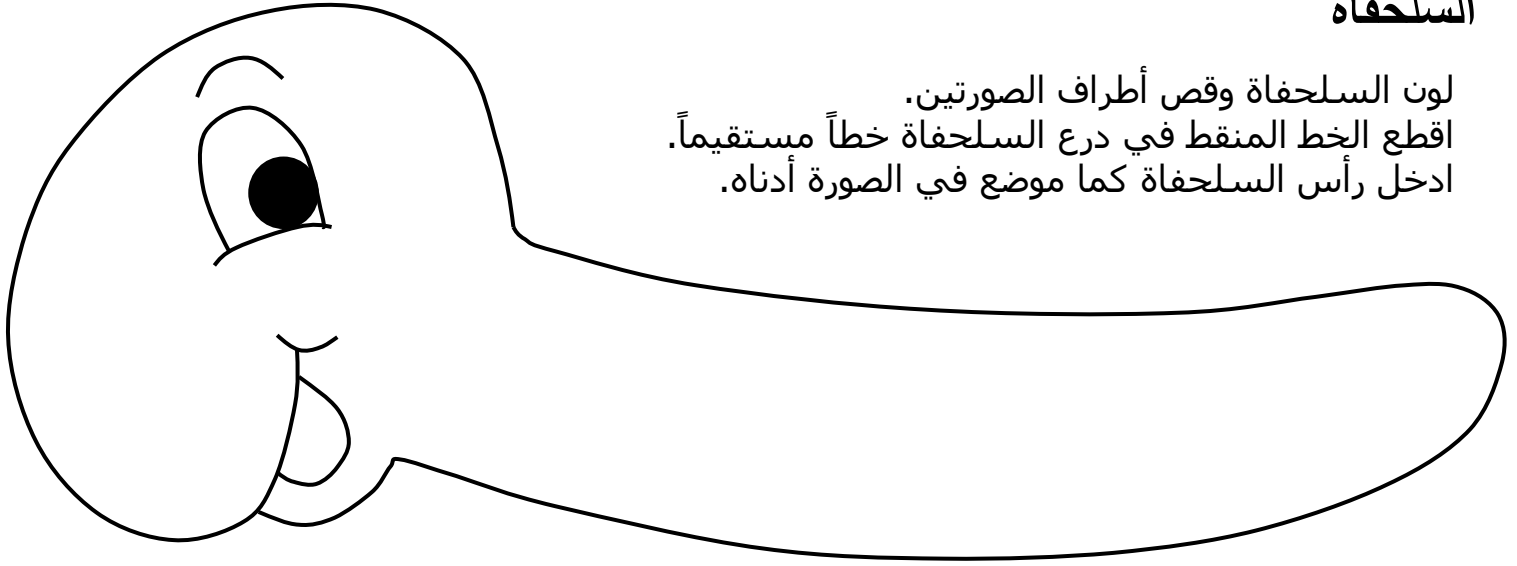

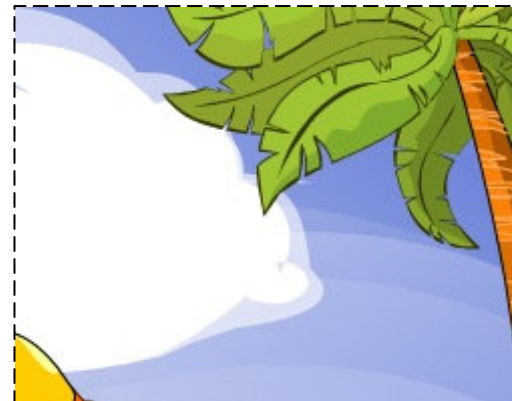
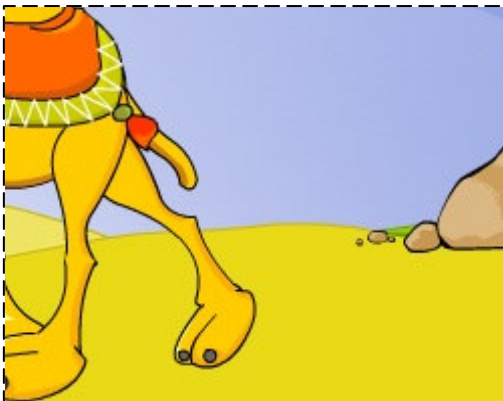

قص أجزاء الصور الأربعة والصقها على الصورة الموجودة في الأعلى.

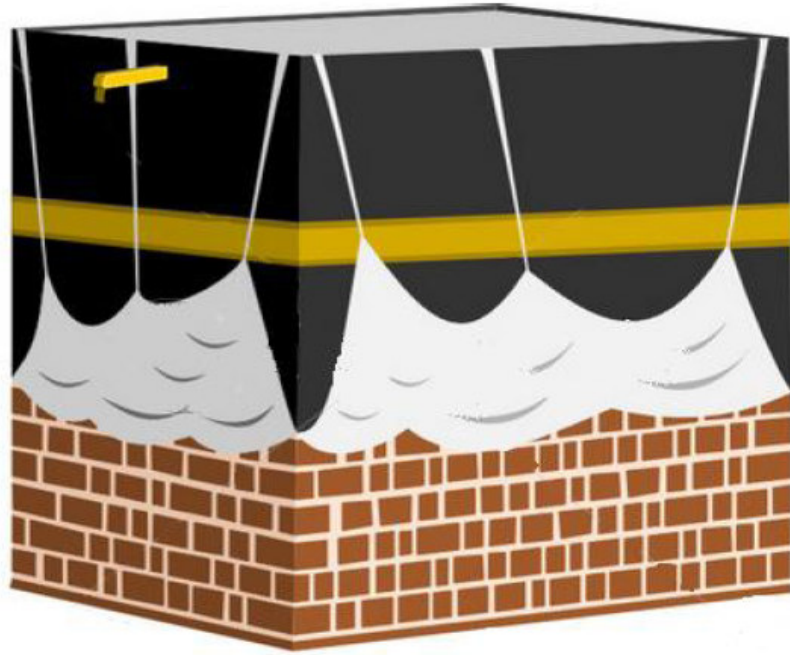

قص صور الحجاج والصقها حول الكعبة.

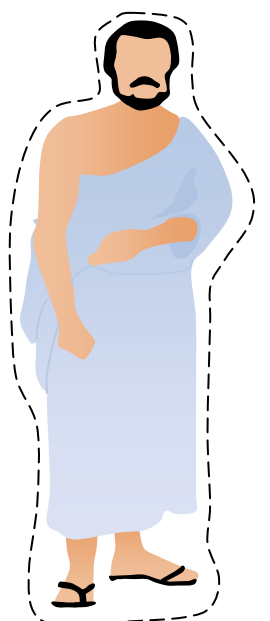
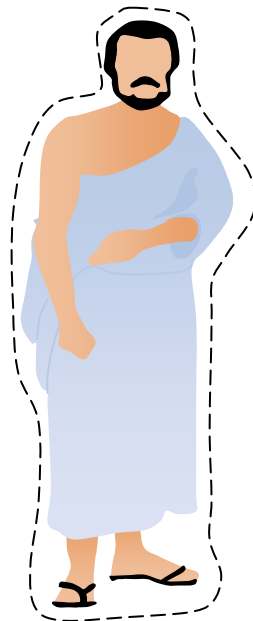
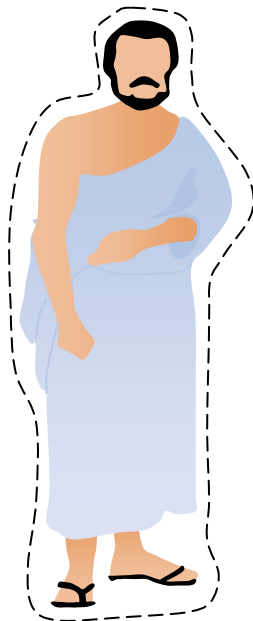
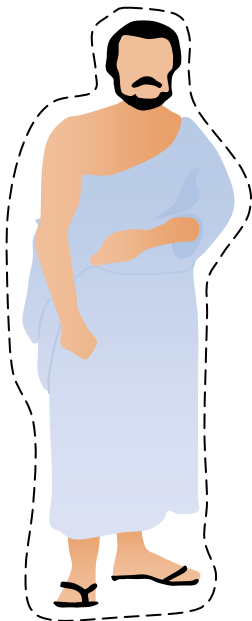
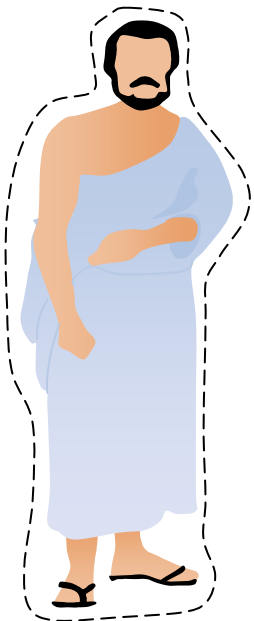

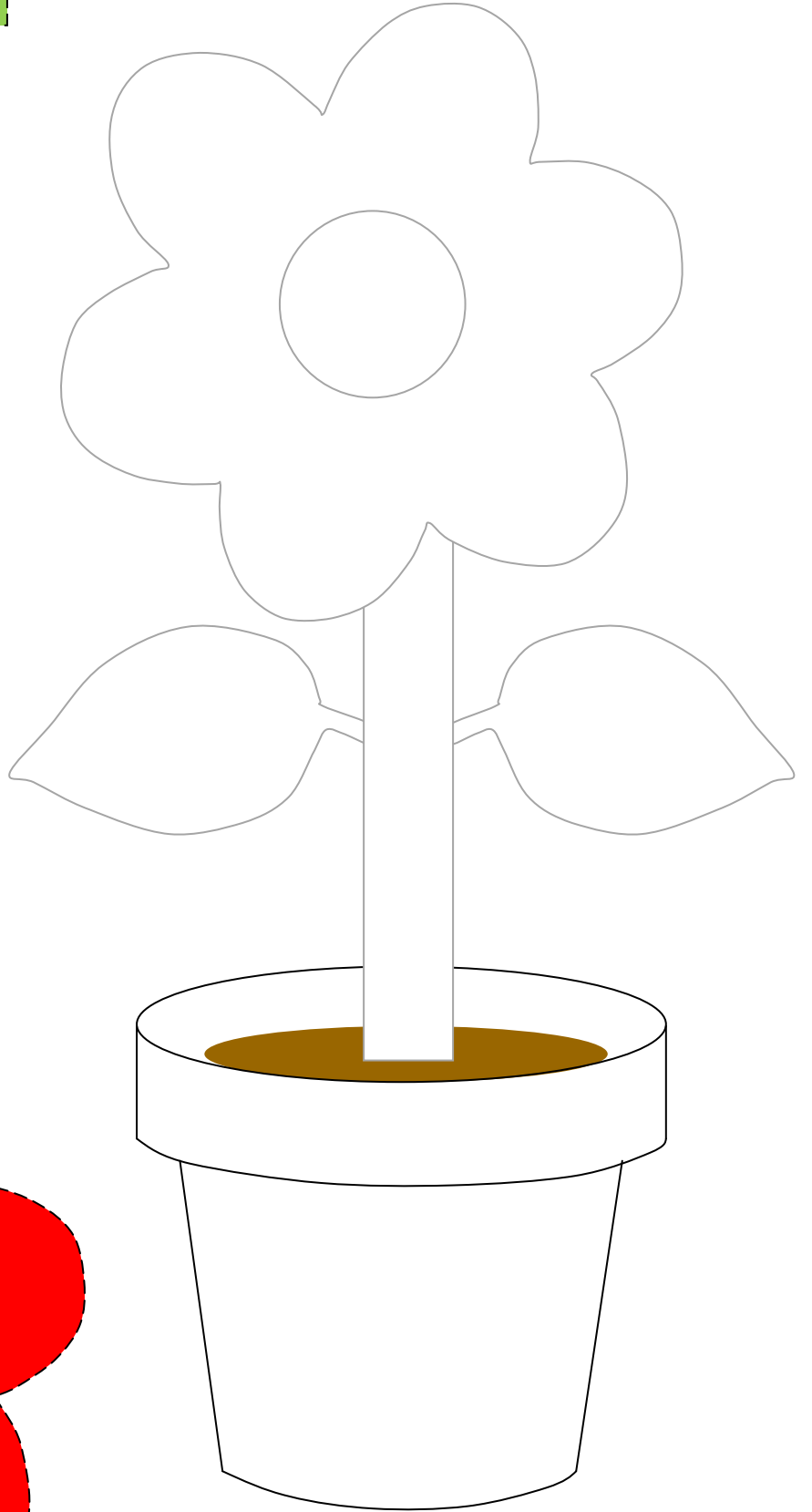
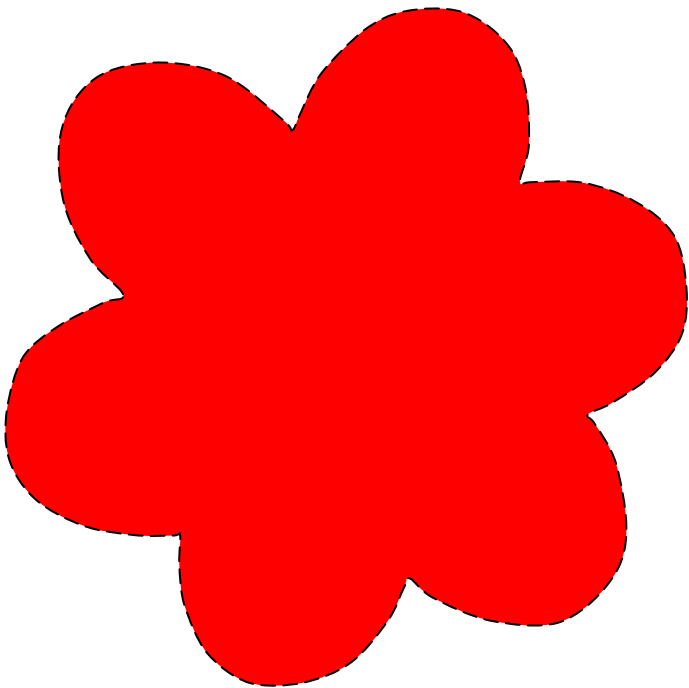
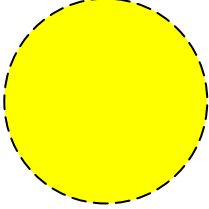
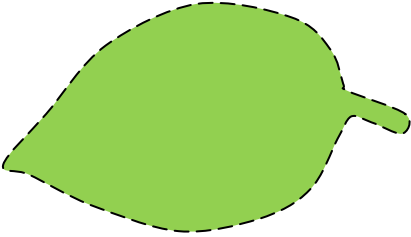
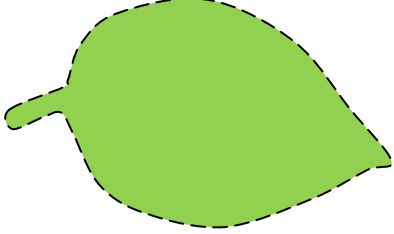

طابق والصق أجزاء الزهرة.

دورة الماء في الطبيعة " أ "

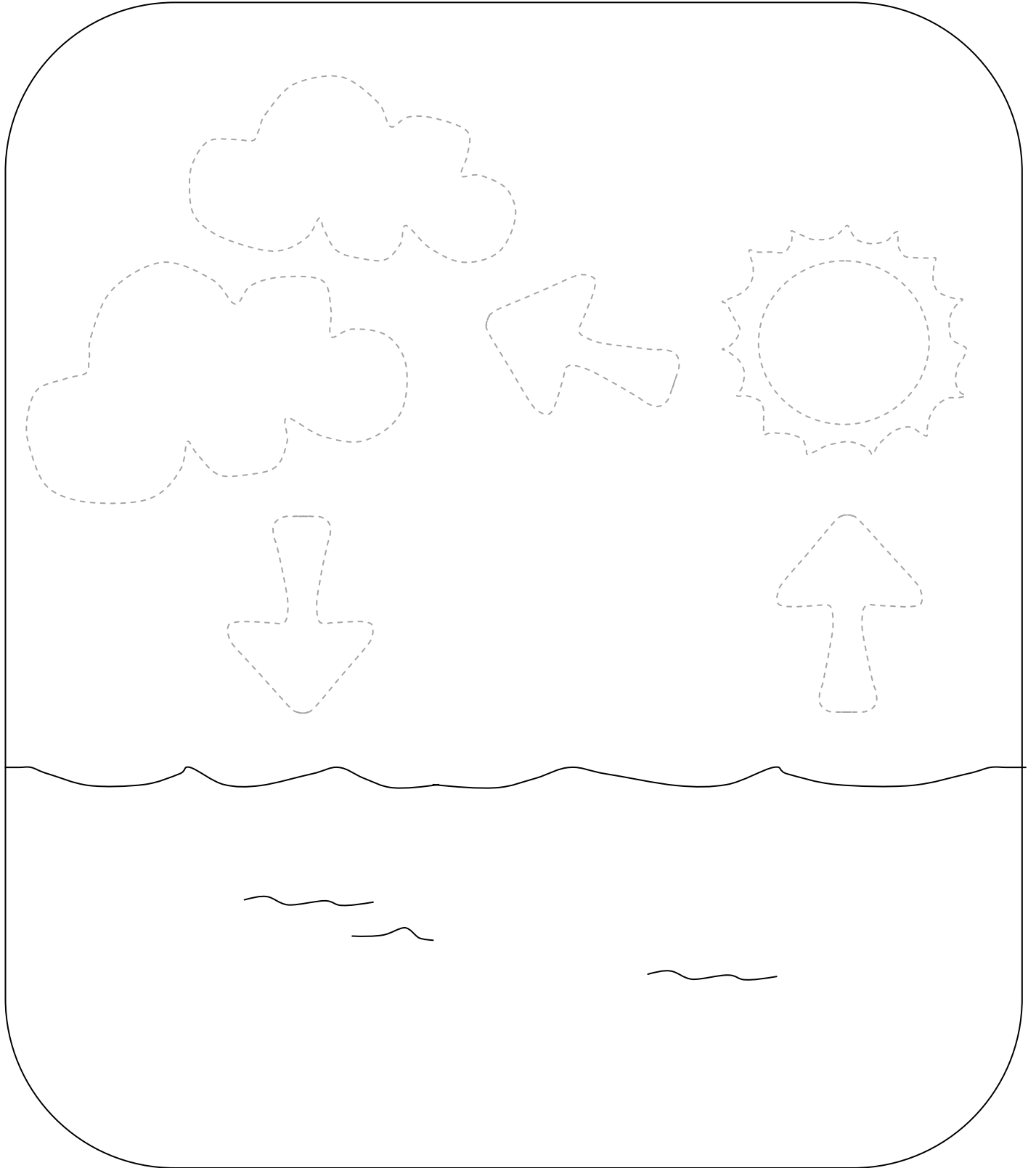

طابق والصق دورة الماء في الطبيعة.



دورة الماء في الطبيعة " ب "

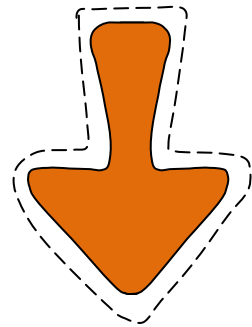
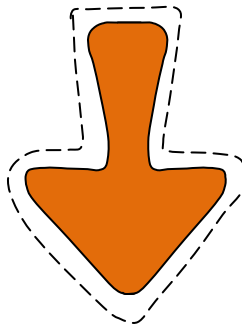
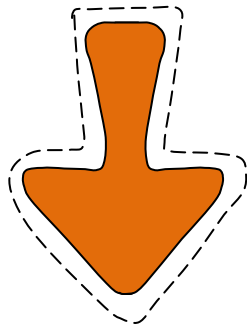
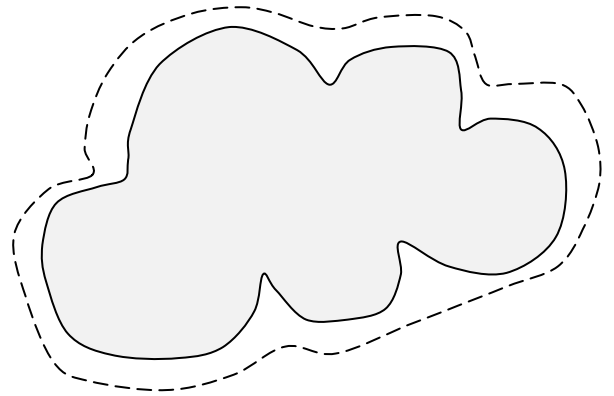
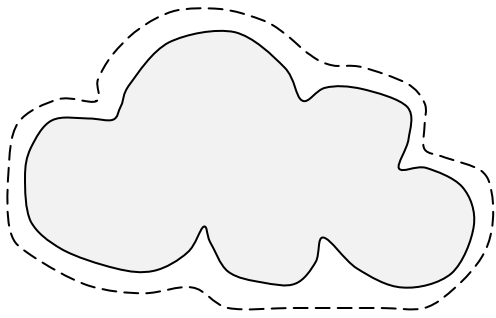
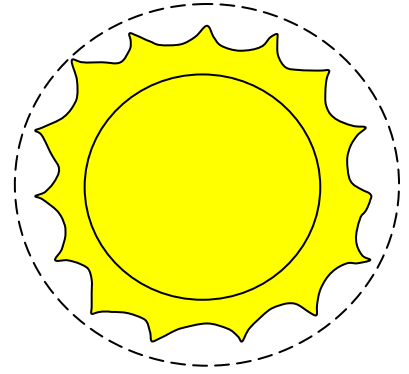
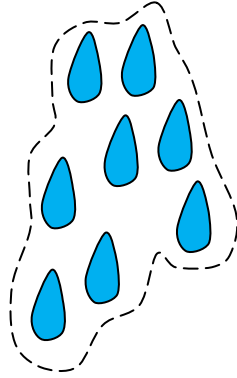
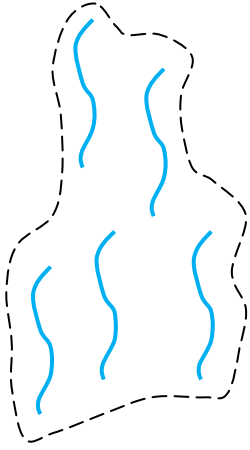
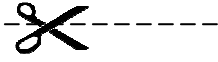

كائنات بحرية " أ "

قص الكائنات البحرية في صفحة (كائنات بحرية " ب ") ثم الصقها في حوض الماء.

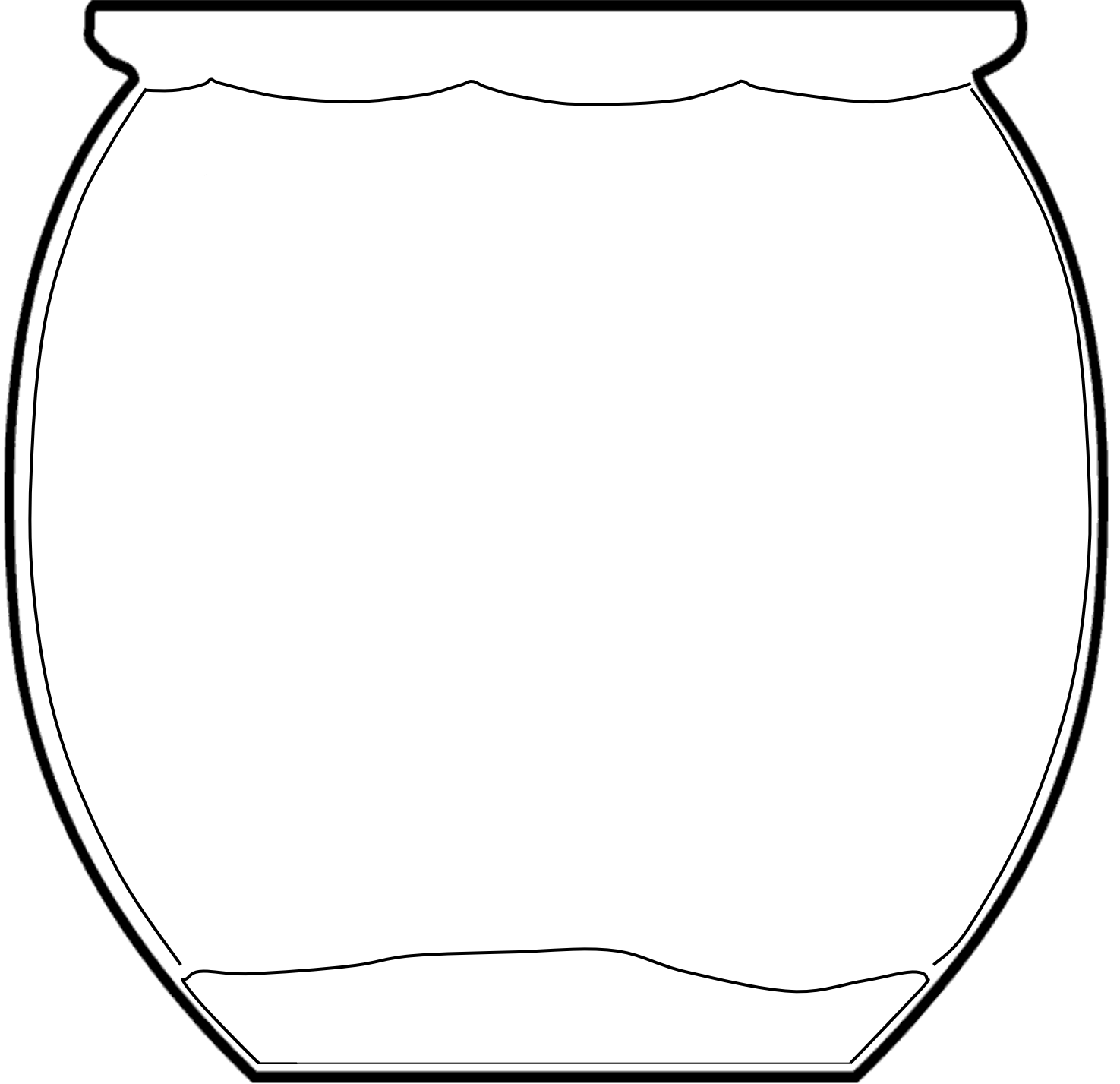



كائنات بحرية " ب "

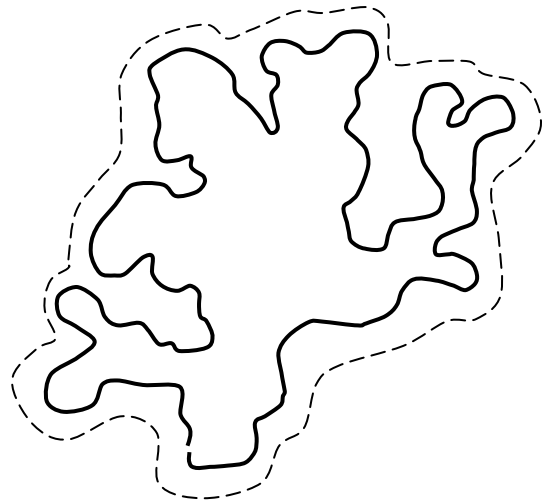
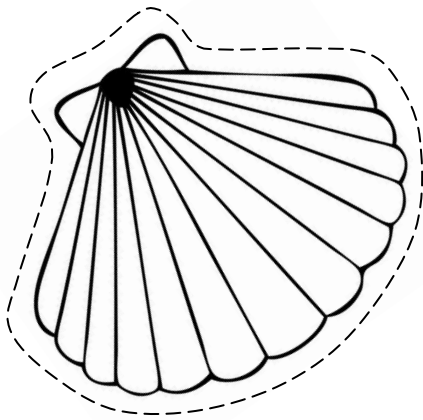
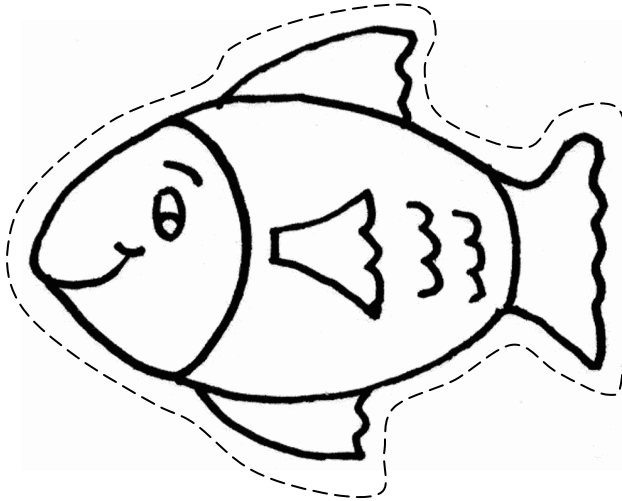
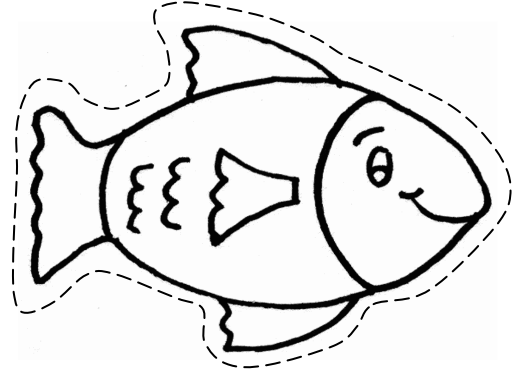
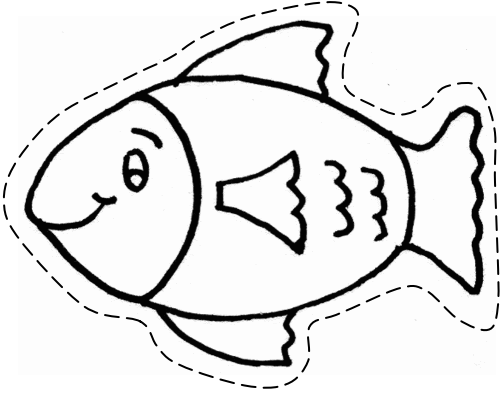



يطفو و يغوص " أ "

الصق الأشياء الموجودة في صفحة
(يطفو و يغوص " ب ") في حوض الماء.

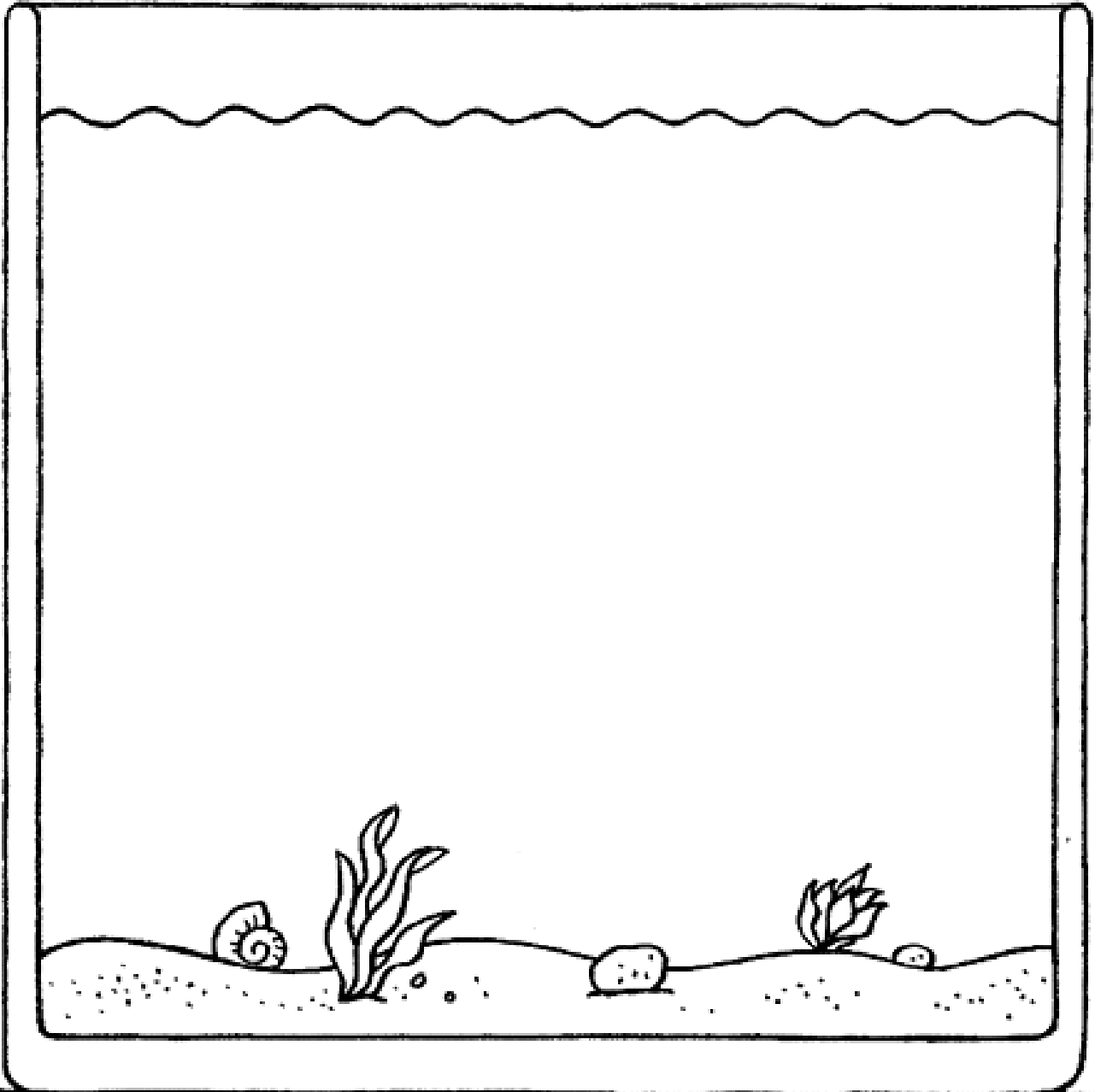

عملة معدنية

كرة

ملعقة معدنية

مفتاح

قلم رصاص

ريشة

كتاب النشاط



يطفو و يغوص " ب "

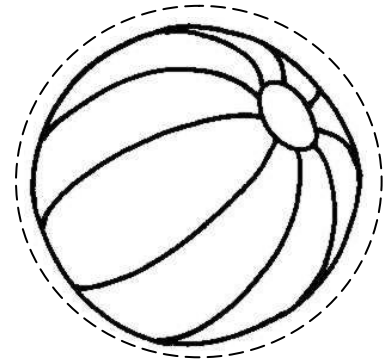
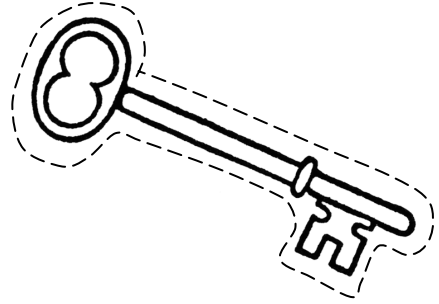
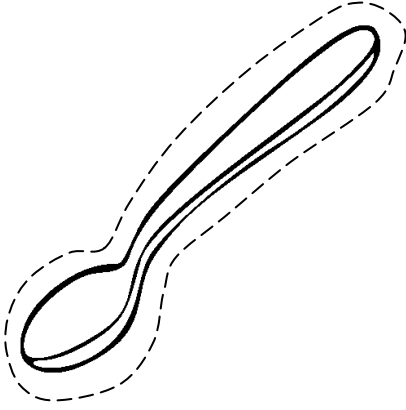
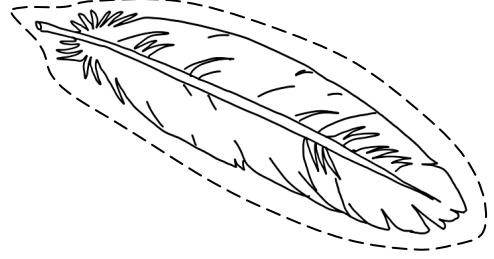
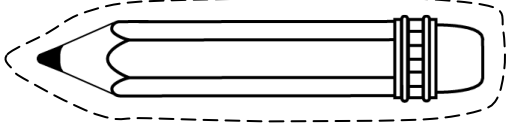



الصق وسائل المواصلات على الطريق الذي
تسير عليه.

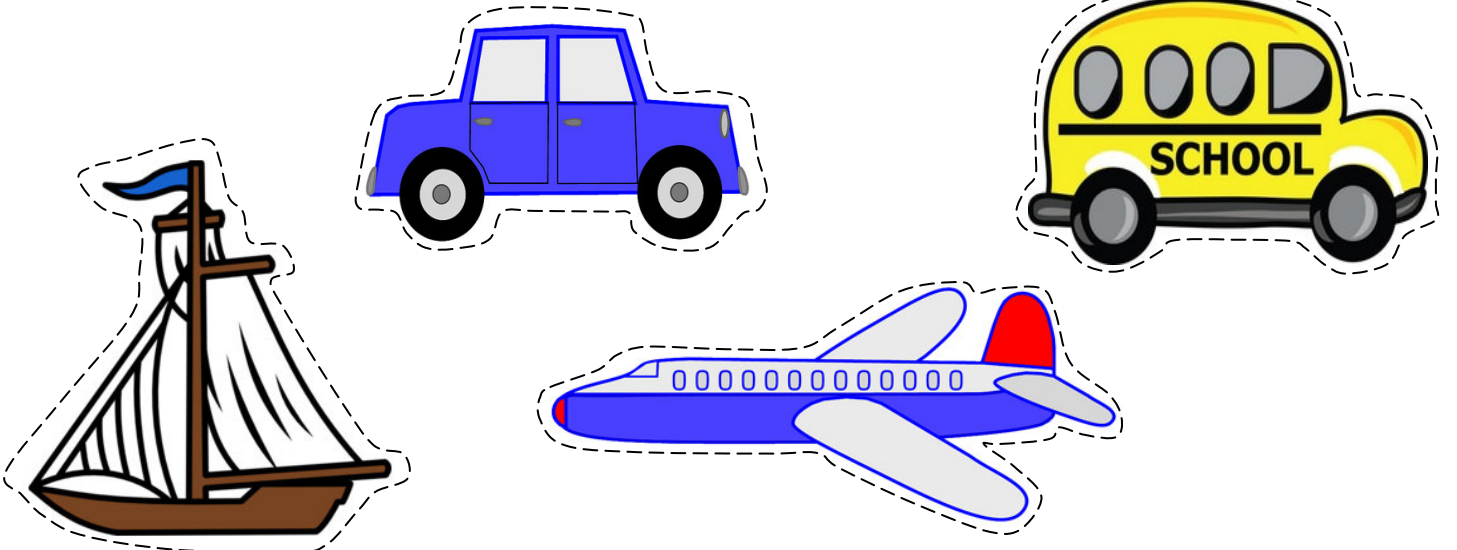

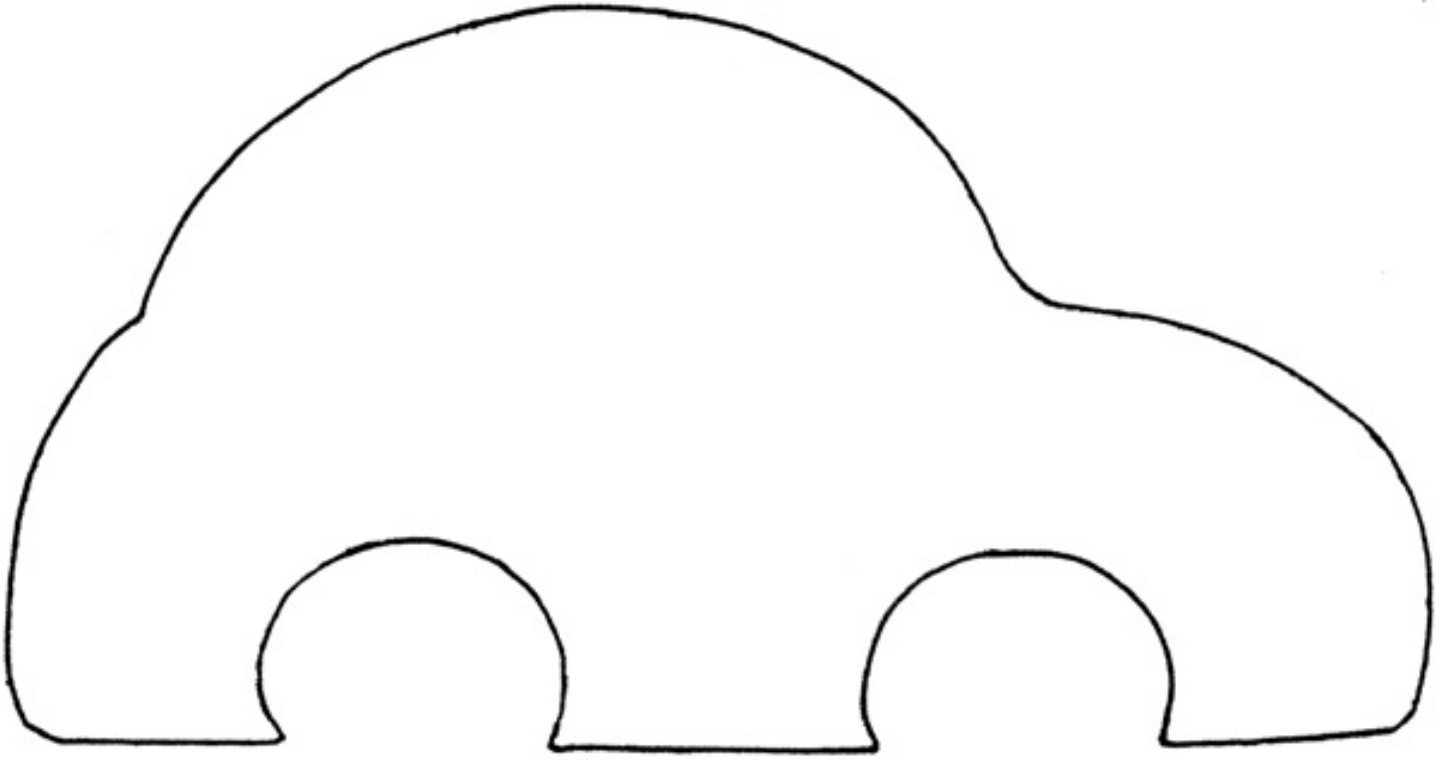

الصق أجزاء السيارة المفقودة.

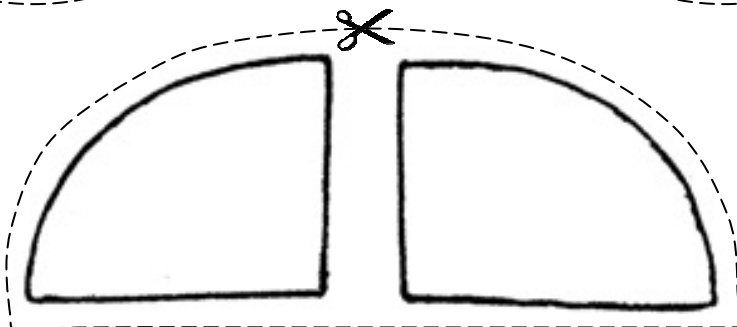
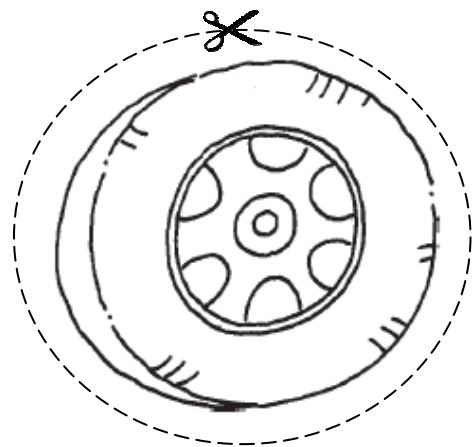
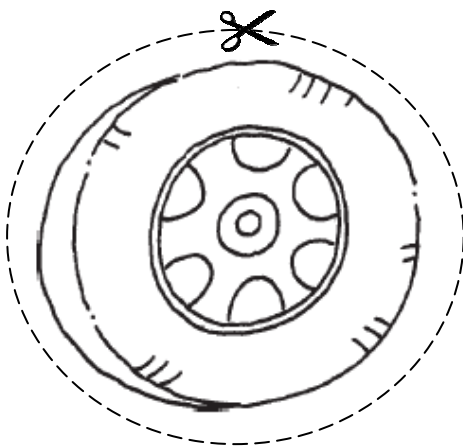



الصق ما تحتاجه من أشياء
في حقيبة سفرك.

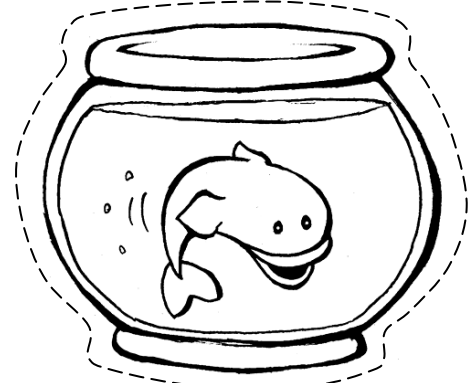
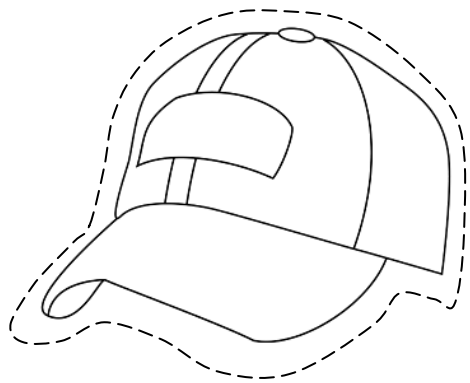
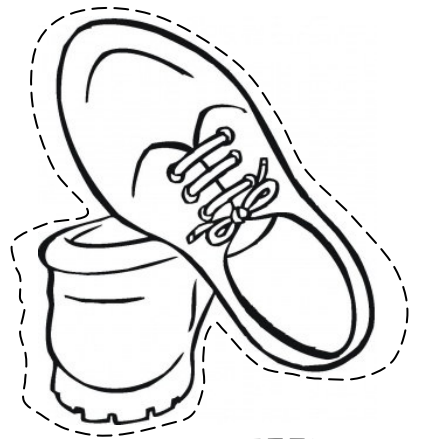
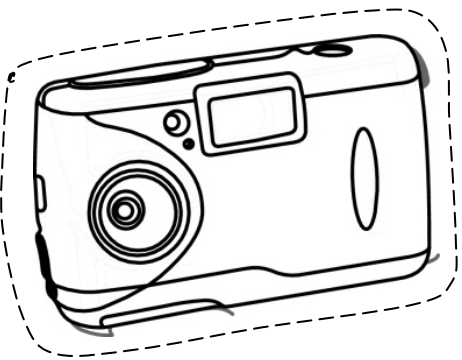
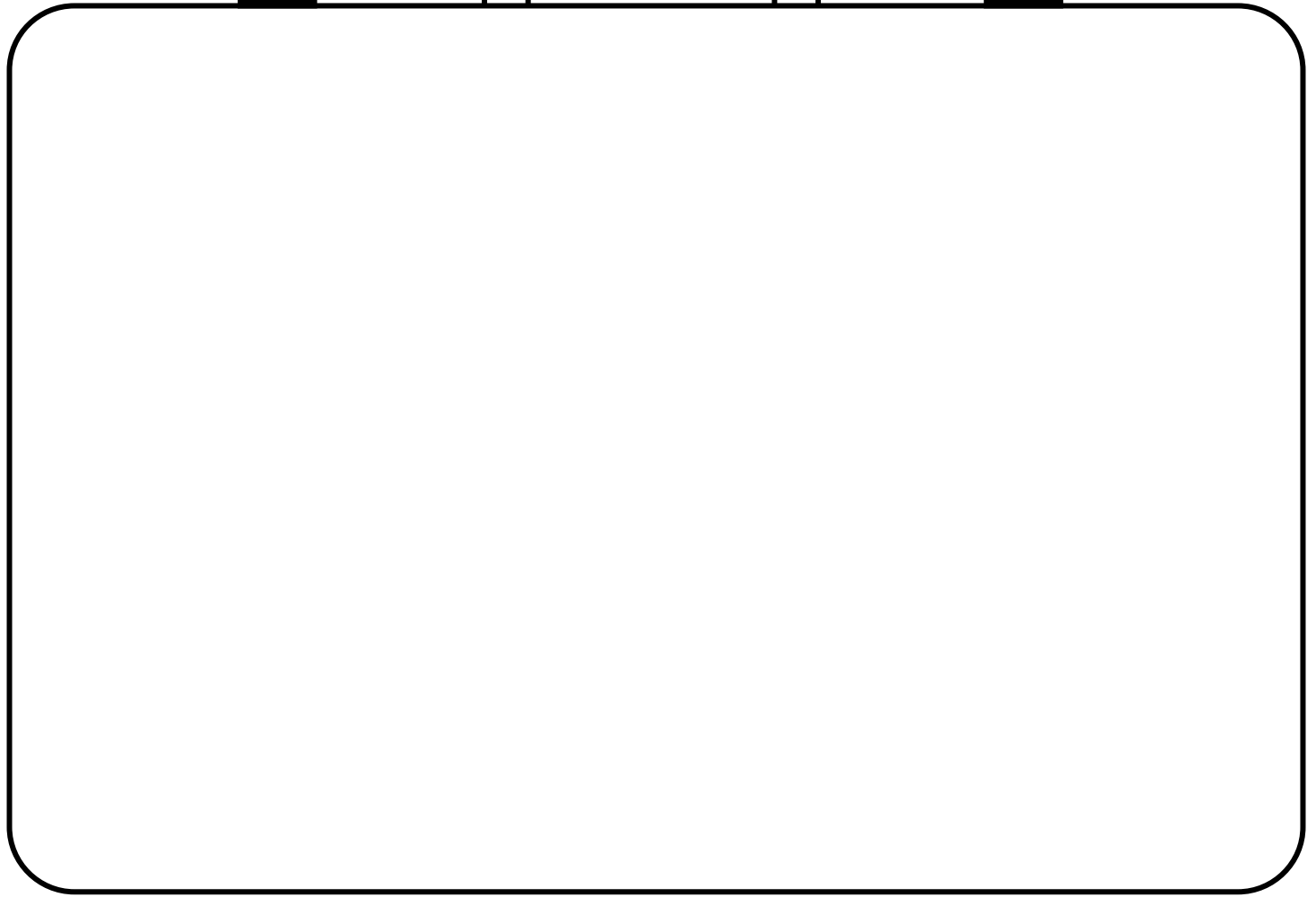

جواز سفر "أ"

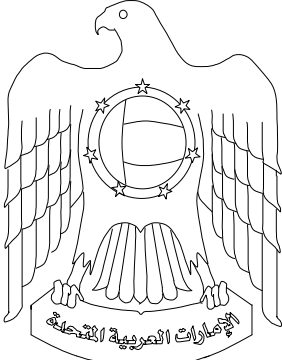
<p>دولة الإمارات العربية المتحدة UNITED ARAB EMIRATES</p>  <p>جواز سفر PASSPORT</p>		<p>لون غلاف الجواز</p>	
<p>جواز سفر PASSPORT</p> <p>UNITED ARAB EMIRATES</p> <p>دولة الإمارات العربية المتحدة</p> <p>رقم الجواز</p> <p>الاسم</p> <p>طالب</p> <p>الهيئة</p> <p>تاريخ الميلاد</p> <p>مكان الميلاد</p> <p>جهة الإصدار</p> <p>الجنس</p> <p>تاريخ الإصدار</p>		<p>1 اثني والصق</p> <p>اصنع جواز سفر، والصق تأشيرة البلد الذي ستذهب إليه.</p>	

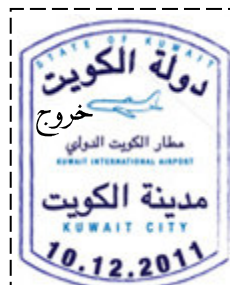
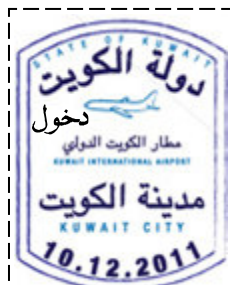

جواز سفر "ب"

التأشيرات

التأشيرات

1 اثني والصق

١٢٣٤٥٦٧٨٩١٠





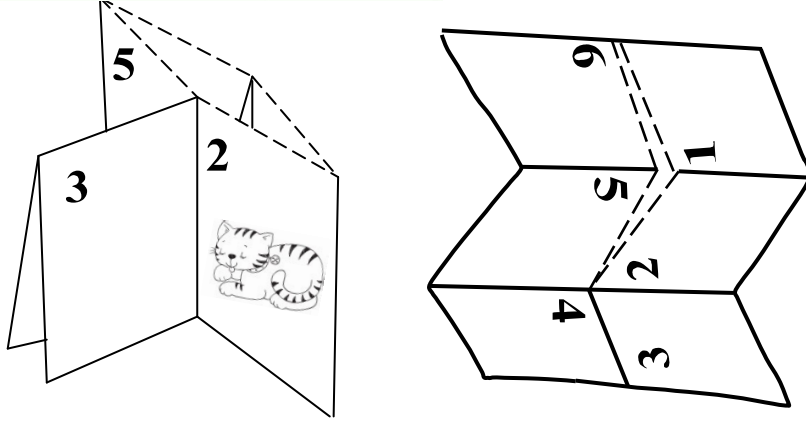

١٢٣٤٥٦٧٨٩١٠



قصة

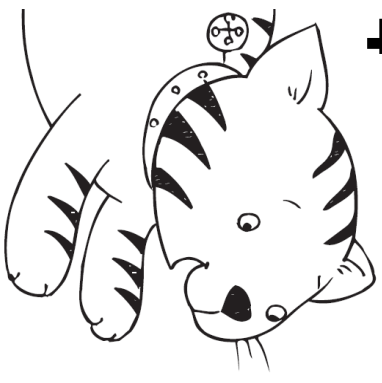

- قص الخط المنقط.
- اثني صفحات القصة كما في الصورة .
- الصق : كل من الصفحة 1 خلف 2 الصفحة 3 خلف 4، الصفحة 5 خلف 6
- اكتب اسمك، اقرأ القصة.

 6  أنا أحب قطتي	1  اسمي _____ قطتي
5  قطتي تقفز	2  يتمتع قطتي
4  قطتي تركزس	3  يتمتع قطتي

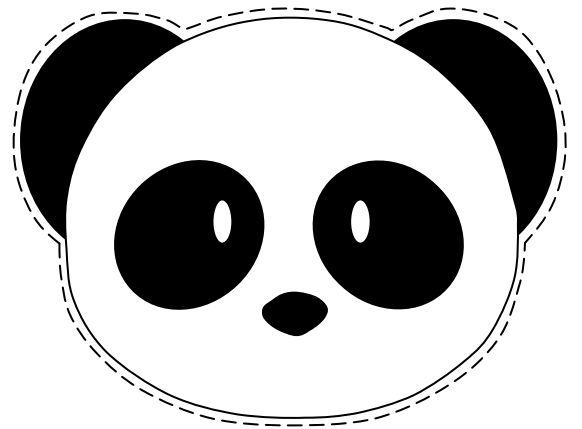
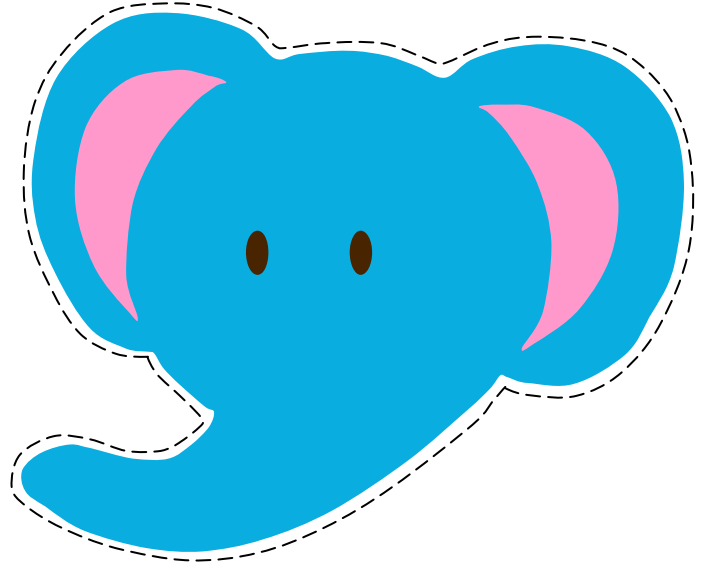
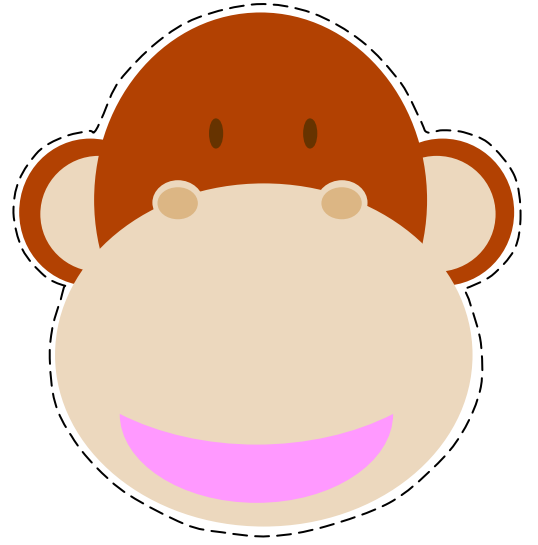

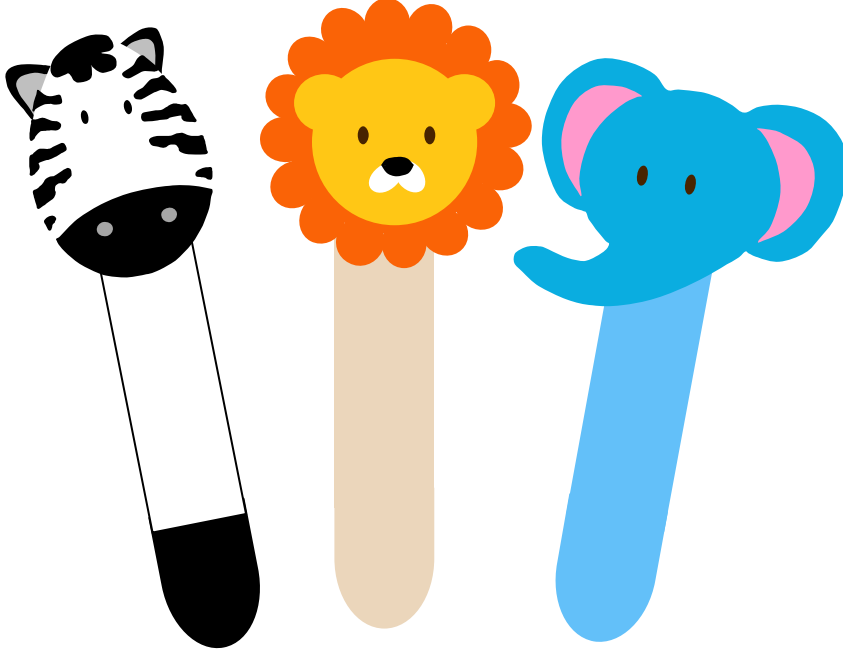

- قص صورة الحيوان المفضل لديك من صفحة (فواصل للكتاب " أ ") ..
- الصق الصورة على عود خشبي (اعواد الأيس كريم ، أعواد الطيب) .

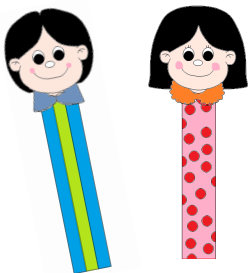
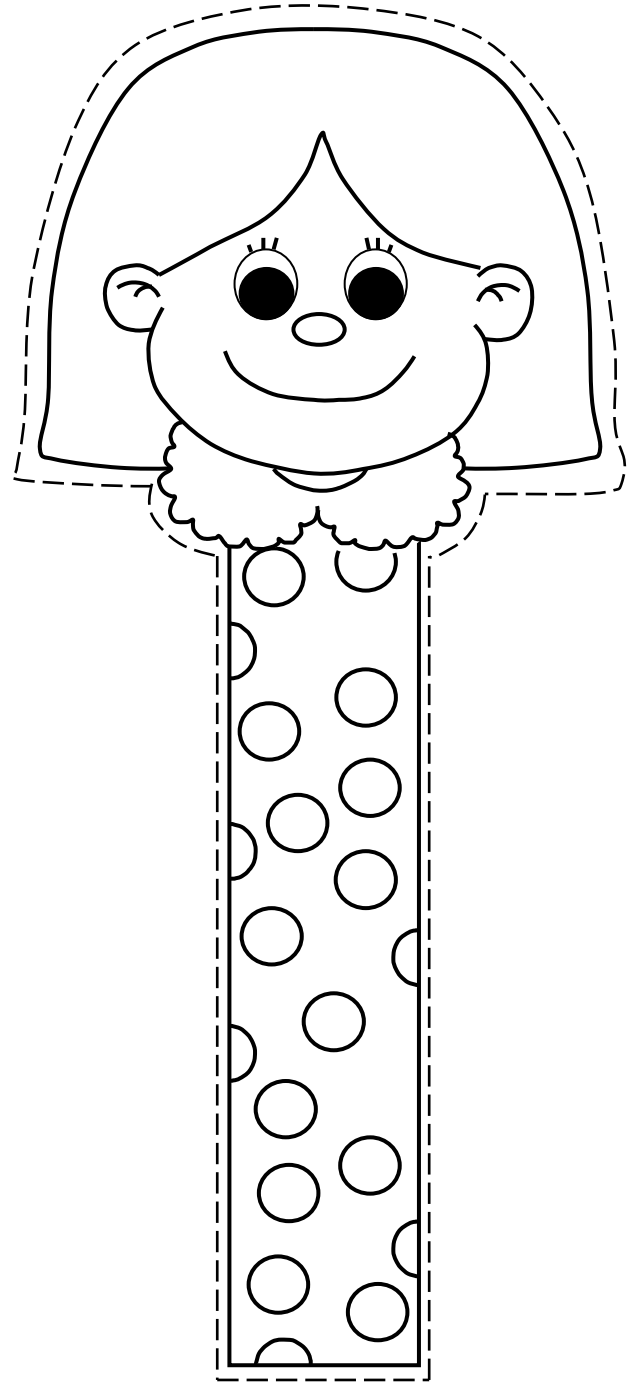
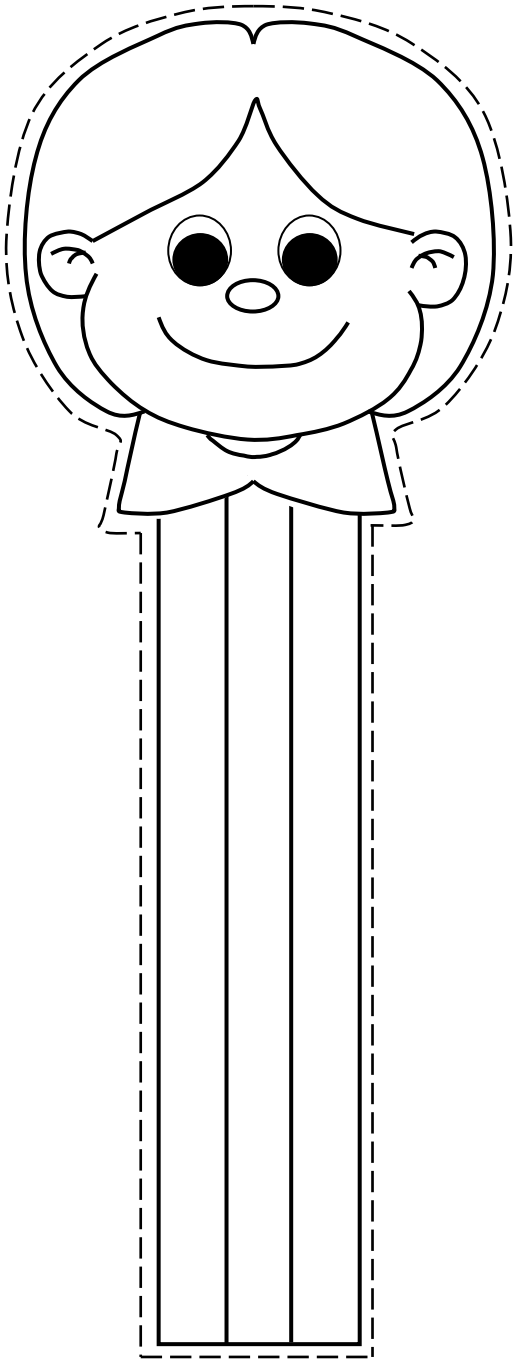

- لون الصور ثم قص أطرافها وألصقها على عود خشبي أو ورق مقوى.

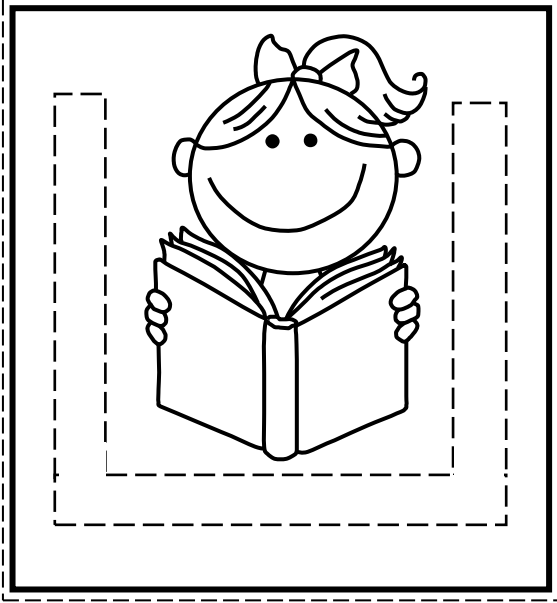

زَيِّنْ كتابك بمشبك من صنعك.

- لون الصورة (بنت أو ولد)
- قص الصورة.
- قص الجزء المنقط ، ليكن الشكل فارغاً.

- ضع المشبك أعلى طرف الورقة، بهذا الشكل:

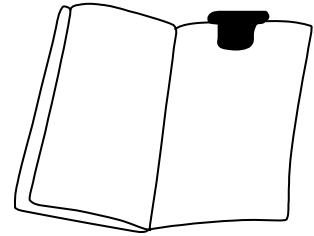
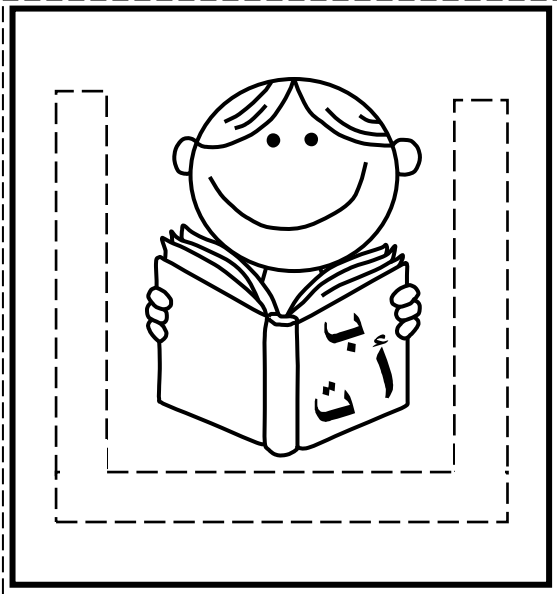

أمام

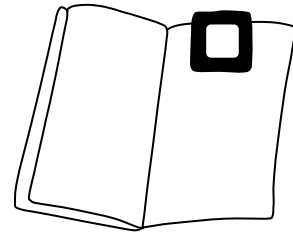

خلف

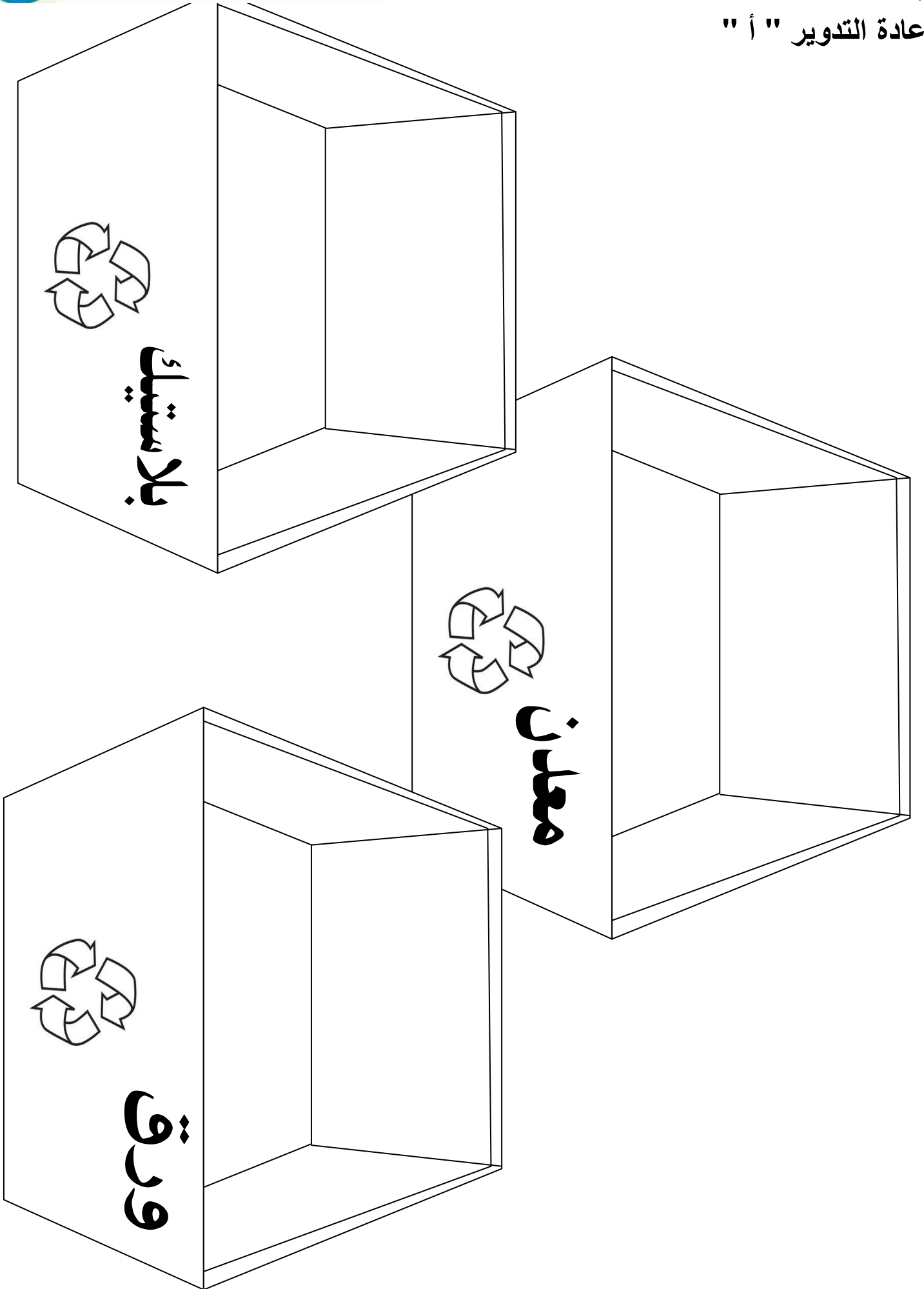

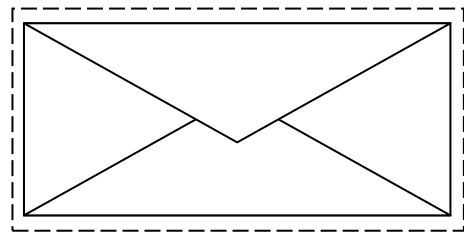
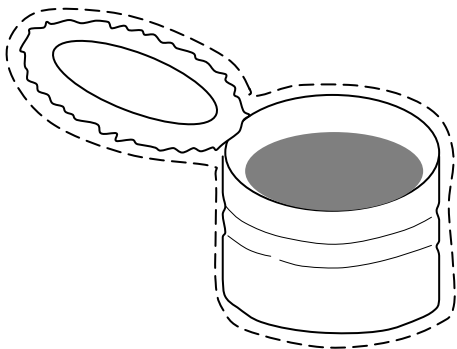
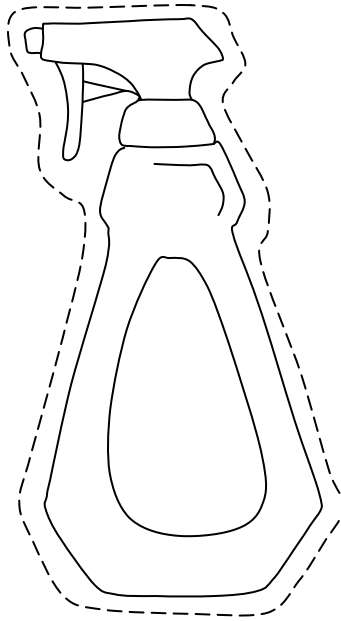
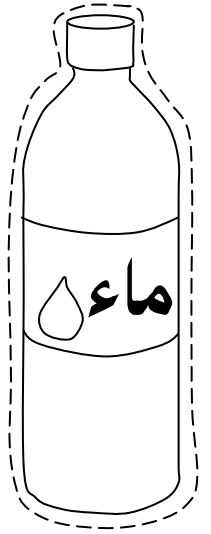
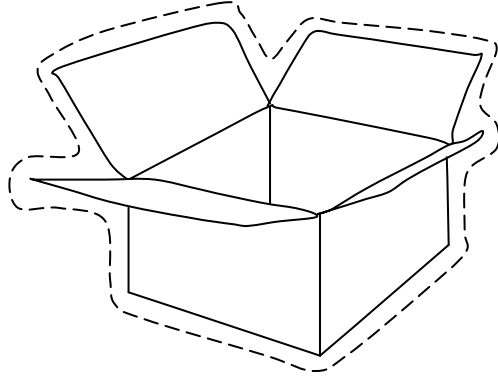
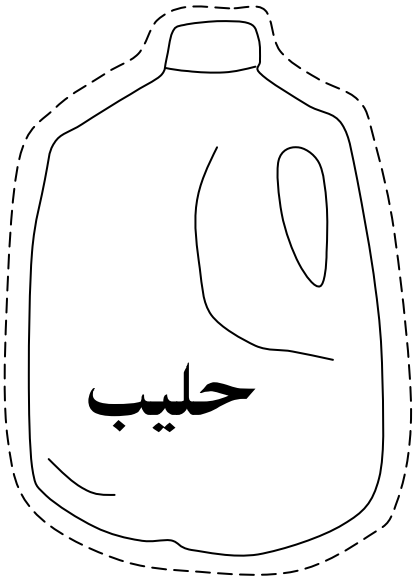

قص الصور والصقها في الصناديق (معدن ، ورق ، بلاستيك)
الموجودة في صفحة (إعادة التدوير " أ ")



يعاد تدويره ، لا يعاد تدويره " أ "

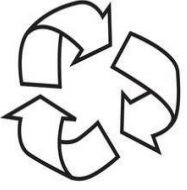

يعاد تدويره

يعاد تدويره
لا



يعاد تدويره ، لا يعاد تدويره " ب "

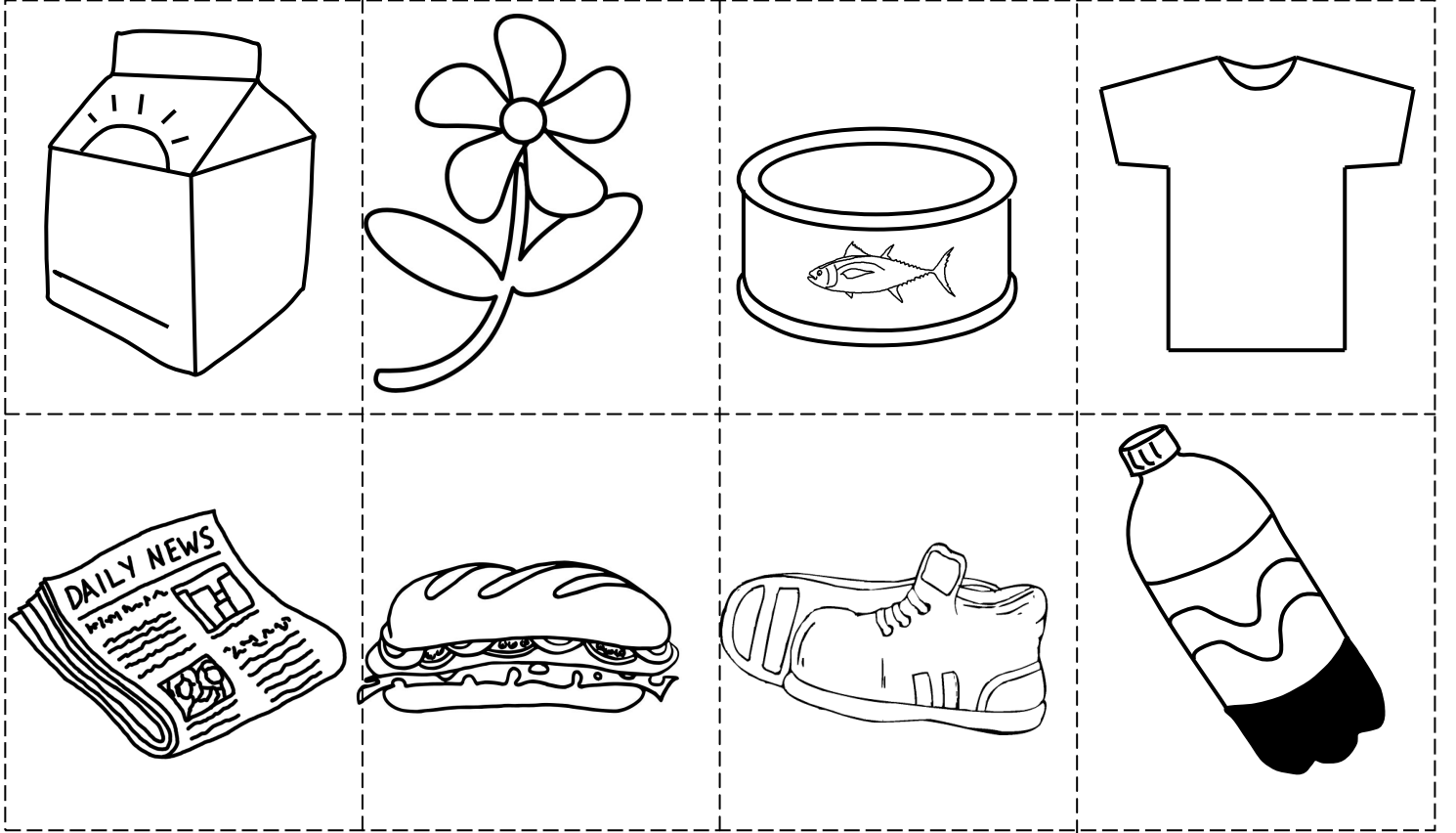

قص الصور والصقها في سلة إعادة تدويره أو سلة لا يعاد تدويره.

الكواكب " أ "



الكواكب " ب "

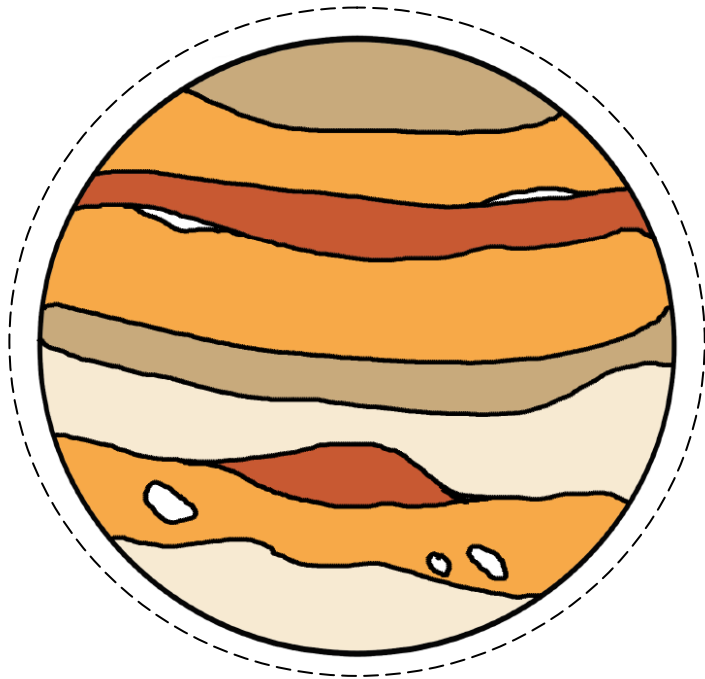
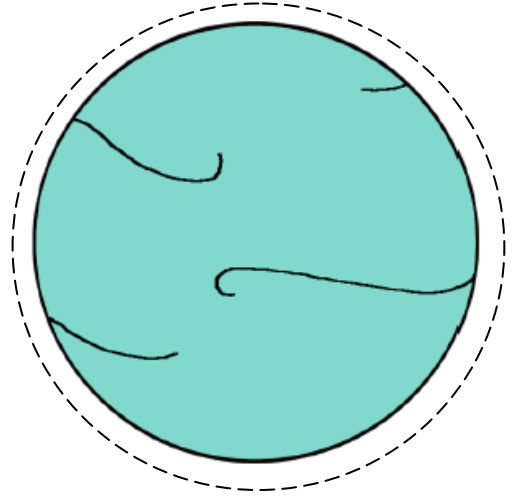
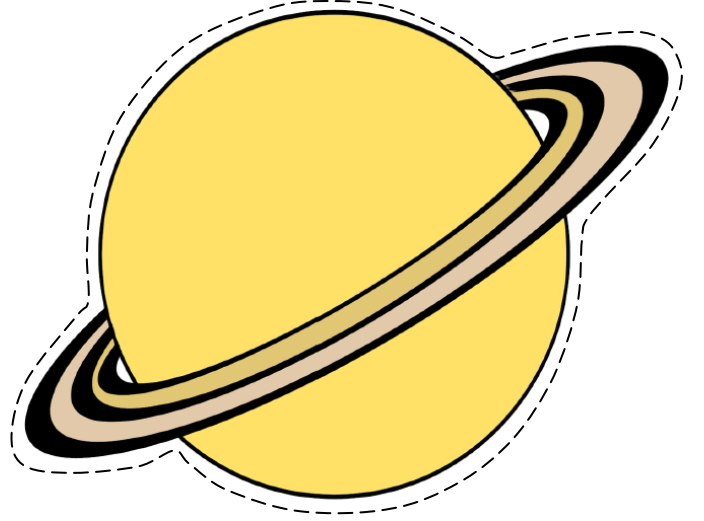
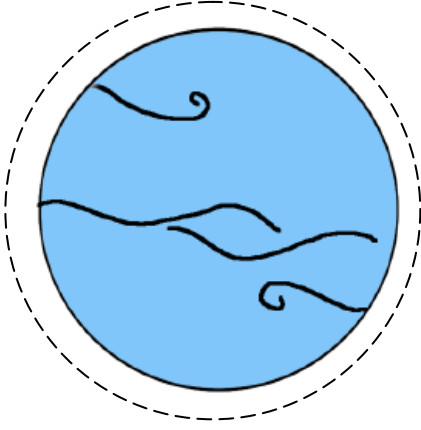

قص صور الكواكب والصقها في الفضاء في صفحة (الكواكب " أ ")



كتاب النشاط قص ولصق



كتاب وحداتي المستوى الثاني



كتاب وحداتي المستوى الأول